

**ROSCONI**

— 1873 —

USE YOUR SENSES



# INHALTSVERZEICHNIS

## TABLE OF CONTENTS

**6 – 11**

---

### **UNTERNEHMENS GESCHICHTE**

corporate history

**14 – 15**

---

### **AUSGEWÄHLTE REFERENZEN**

selected references

**42 – 67**

---

### **HAKEN**

hooks

**130 – 137**

---

### **UMKLEIDEGARDEROBE**

changing room benches

**198 – 247**

---

### **OBJEKTMÖBEL**

contract furniture

**12 – 13**

---

### **IDEENSCHMIEDE**

creative lab

**16 – 41**

---

### **GARDEROBENSTÄNDER**

coat racks

**68 – 129**

---

### **WAND- | REIHEN- | KLAPPGARDEROBEN**

wall-mounted + folding coat racks | coat rails

**140 – 197**

---

### **BEHÄLTER & ASCHER**

receptacles and ashtrays

**248 – 271**

---

### **STELLWANDSYSTEME**

partition systems

**272 – 289**

---

**LEIT- UND SICHERHEITS-  
SYSTEME**

signage and safety systems

**290 – 303**

---

**HANDWERKSKUNST  
MATERIALKUNDE**

craftsmanship + materials

**304**

---







**IMPRESSUM**

imprint

**LEGENDE**

legend

---

	<b>STAHL   EDELSTAHL</b>	<b>295</b>		<b>STOFFE</b>	<b>299</b>
	steel   stainless steel			fabrics	
	<b>PULVERBESCHICHTUNG</b>	<b>297</b>		<b>OBERFLÄCHEN</b>	<b>303</b>
	powder coating			surfaces	
	<b>KLEIDERBÜGEL</b>	<b>138</b>		<b>HOLZ</b>	<b>301</b>
	clothes hangers			wood	

# KOLLEKTIONEN

## COLLECTIONS

### **59 AAR** 175

Ascher-Abfall-Kombination  
ashtray-litter combination

### **59 PFB** 185

Behälter  
receptacles

### **ARCO** 107

Wand- | Reihen- | Klappgarderoben  
wall-mounted + folding racks | coat rails

### **BARON** 207

Objektmöbel  
contract furniture

### **CASSETTA** 101

Wand- | Reihen- | Klappgarderoben  
wall-mounted + folding racks | coat rails

### **CLAP** 119

Wand- | Reihen- | Klappgarderoben  
wall-mounted + folding racks | coat rails

### **CREW 02** 147

Ascher-Abfall-Kombination  
ashtray-litter combination

### **CREW 4X** 159

Behälter  
receptacles

### **CREW SAFETY** 275

Leit- und Sicherheitssysteme  
signage and safety systems

### **59 ASR** 169

Ascher-Abfall-Kombination  
ashtray-litter combination

### **59XX** 181

Tisch- und Wandascher  
table ashtrays + wall-mounted ashtrays

### **ARTISTA** 71

Wand- | Reihen- | Klappgarderoben  
wall-mounted + folding racks | coat rails

### **BOW** 251

Stellwände  
partition systems

### **CERTEZZA** 89

Wand- | Reihen- | Klappgarderoben  
wall-mounted + folding racks | coat rails

### **CORE** 225

Objektmöbel  
contract furniture

### **CREW 08 | CREW 09** 283

Leit- und Sicherheitssysteme  
signage and safety systems

### **CREW 5X** 165

Ascher-Abfall-Kombination  
ashtray-litter combination

### **DERO** 123

Wand- | Reihen- | Klappgarderoben  
wall-mounted + folding racks | coat rails

### **59 HWS** 287

Leit- und Sicherheitssysteme  
signage and safety systems

### **ALICANTE** 197

Behälter  
receptacles

### **ASTA** 33

Garderobenständer  
coat racks

### **CAMINO** 19

Garderobenständer  
coat racks

### **CERTO** 83

Wand- | Reihen- | Klappgarderoben  
wall-mounted + folding racks | coat rails

### **CREW 01** 143

Ascher  
ashtray

### **CREW 1X | 2X | 3X** 151

Behälter  
receptacles

### **CREW 99** 201

Objektmöbel  
contract furniture

### **DRESS** 133

Umkleidegarderoben  
changing room benches

**FIN 113**

Wand- | Reihen- | Klappgarderoben  
wall-mounted + folding racks | coat rails

**JETT 229**

Objektmöbel  
contract furniture

**LIMES 241**

Objektmöbel  
contract furniture

**MÁS 45**

Haken  
hooks

**NICE 195**

Behälter  
receptacles

**QBX 189**

Behälter  
receptacles

**TORRE 27**

Garderobenständer  
coat racks

**VALVA 245**

Klapptheke | Objektmöbel  
folding counter | contract furniture

**WANDHAKEN 65**

wall-mounted hooks

**FINO 95**

Wand- | Reihen- | Klappgarderoben  
wall-mounted + folding racks | coat rails

**KOLLEKTION.58 217**

Objektmöbel  
contract furniture

**LUME 255**

Stellwände  
partition systems

**MOLLINARO 233**

Objektmöbel  
contract furniture

**PASSAGE 259**

Stellwände  
partition systems

**R2D2 237**

Objektmöbel  
contract furniture

**TESORO 127**

Wandgarderobe  
wall-mounted coat rack

**VALVA 269**

Stellwände  
partition systems

**ISERLOHNER HAKEN 49**

Haken  
hooks

**KRISCHANITZ BENTWOOD 222**

Objektmöbel  
contract furniture

**MADRID 196**

Behälter  
receptacles

**MUNICH 194**

Behälter  
receptacles

**POLEHANGER & JAMES 37**

Garderobenständer  
coat racks

**TENERO 23**

Garderobenständer  
coat racks

**ULTIMO 211**

Objektmöbel  
contract furniture

**VARIOSA 77**

Wand- | Reihen- | Klappgarderoben  
wall-mounted + folding racks | coat rails

Vision wird Tradition - In der Verknüpfung aus moderner Technologie und handwerklichem Können entstehen Werkstücke von absoluter Präzision.

Vision becomes tradition - on the basis of intertwining modern technology with traditional craftsmanship, rosconi creates pieces of astonishing accuracy.

**18**  
**73**

# GRÜNDUNGSJAHR

Die Familie Rosenkranz gründet im heutigen Landkreis Limburg-Weilburg die Gerberei und Lederwarenfabrik „Eduard Rosenkranz & Cie.“

# YEAR OF FOUNDATION

The Rosenkranz family is the founder of the tannery and leather goods factory “Eduard Rosenkranz & Cie.”, situated in today's county of Limburg-Weilburg.

1873

1960 - 2000

# PREMIUMPRODUKTE

Die Spezialisierung zur Metall- und Edelstahlmanufaktur in den 1960er Jahren legt den Grundstein für weitergehende Materialkompetenzen und den systematischen Aufbau eines Premium-Produktportfolios aus Garderobenlösungen, Raucherlounges und Lobby Items. Die kommenden Jahrzehnte verknüpfen erfolgreich moderne Technologie mit handwerklichem Können und Präzision.

# PREMIUM PRODUCTS

The company's strategic orientation towards the manufacturing of metal and stainless steel items is the basis for future expertise in materials as well as the systematic creation of a premium product portfolio including wardrobe solutions, smoker's lounges and lobby items. The upcoming decades successfully combine the use of modern technologies with craftsmanship and high-precision work.



# INNOVATIONSKRAFT

Die Hiller-Gruppe, heute als SCHNEEWEISS AG bekannt, übernimmt die Aktivitäten der Marke rosconi. Das auf Edelstahl- und Aluminiumverarbeitung spezialisierte rosconi Programm für Objektausstattungen wird auf Basis von optimierten Produktionsabläufen und besseren Arbeitsbedingungen kontinuierlich international wettbewerbsfähig ausgebaut.

## THE FORCE OF INNOVATION

The Hiller group, later known as SCHNEEWEISS AG Interior, takes over the activities of rosconi as new owner. The rosconi portfolio, specialized in the processing of stainless steel and aluminum for the contract sector, is being constantly expanded for an international market on the basis of optimized production processes as well as improved working conditions.

20  
07

20  
09

## LOBBY ITEMS

Mit der „crew“ Linie erweitert rosconi das Portfolio um ein modulares System aus Behältern, Funktionsstelen und Möbeln, kreiert von einem der renommiertesten Architektenbüros Deutschlands: Ingenhoven Architekten. Das einheitliche Erscheinungsbild in reinem Edelstahl, das cleane, geradlinige Design und die Vielfalt des Programms eignen sich dazu, eine klare und ausgewogene Gestaltungslinie durchgängig aufrechtzuerhalten. Vier Elemente gehören zu den Gewinnern des Red Dot Awards.



## LOBBY ITEMS

With the “crew“ range, rosconi extends its portfolio with a modular system consisting of receptacles, functional posts and furniture designed by one of Germany’s most renowned architectural practices: Ingenhoven architects. The unified look in pure stainless steel, the clean and straight design as well as the diversity of the range are designed to maintain a clear, balanced design line. Four of the products have won the Red Dot Award.

# DIE SCHOENHEIT ERWACHT ZUM LEBEN

2013 erweitert das Unternehmen seine Aktivitäten mit der Kollektionssammlung DIE SCHOENHEIT um exklusive Designmöbel. Einsatz finden die Premiumprodukte vor allem in Publikumsbereichen wie Flughäfen, Bahnhöfen oder Shopping-Malls, in gehobenen Büro-, Konferenz-, Restaurant- und Hotelobjekten, in Lobbys, Lounges und Wartezonen, aber auch im privaten Wohn- und Outdoorbereich.



# DIE SCHOENHEIT IS BORN

In 2013 the company expands its contract furniture portfolio with the new, exclusive product segment DIE SCHOENHEIT ("The Beauty"). The high-end items can be found when it comes to interior designs of public areas such as airports, railway stations or shopping malls. Nevertheless the products can also be found in the sector of premium office properties, conference venues, restaurant and hotel facilities as well as in private residential areas.

# 20 13

## NEUER STANDORT

Im selben Jahr findet rosconi im südbadischen Kippenheim den Nährboden, den das Unternehmen für die Herstellung hochwertiger Produkte am Standort Deutschland braucht. Das Bündeln der Kompetenzen von Ideenschmiede, Manufaktur und Logistik am Stammsitz der SCHNEEWEISS AG Interior stärkt die Synergien vor Ort. Als Manufaktur bleibt das Unternehmen der individuellen Umsetzung des Kundenwunsches verpflichtet. Gleichzeitig steht hinter rosconi ein starker, innovativer Unternehmensverbund, der eine hohe Fertigungstiefe gewährleistet.

## NEW COMPANY LOCATION

In the same year rosconi finds the necessary breeding ground for the manufacturing of German high quality products in the town of Kippenheim. The pooling of expertise of a creative lab, a manufactory and an in-house logistic at the headquarters of SCHNEEWEISS AG Interior reinforces the local synergies. As a manufactory the company remains bound to the individual implementation of customer's needs. At the same time, rosconi is backed up by a strong, innovative enterprise which guarantees a high degree of vertical integration.

## STRATEGISCHE INTEGRATION

Im selben Jahr erfolgt die strategische Integration des Bereichs Professional Interior mit maßgeschneidertem Laden-, Messe- und Innenausbau. Eine hervorragende Material- und Verarbeitungsqualität, eine fachgerechte Ausführung, eine faire, transparente Kostenrechnung sowie ein exzellenter Service, auch nach Fertigstellung des Projekts, zeichnen rosconi Professional Interior aus.

## STRATEGIC INTEGRATION

In the same year, the strategic integration of the business segment "Professional Interior" with customized store and trade fair concepts. Planning, creative development and production, management and installation of customized solutions for stores, trade fairs and effective interior designs distinguish rosconi Professional Interior.

20  
15

## NEUE ARCHITEKTONISCHE STATEMENTS

rosconi erweitert sein Garderoben-Sortiment um die Design-Kollektion „Iserlohner Haken“ von Hermann Schwerter, 14 individuelle Kleiderhakenserien mit Charakter und Eigenständigkeit aus der Feder von zehn international renommierten Designern und Architekten.



## AN ADDITIONAL BRAND

rosconi extends its range of wardrobe solutions by the brand „Iserlohner Haken“ („Hooks from Iserlohn“) by Hermann Schwerter. The collection stands for the contemporary interpretation of classical hooks, re-interpreted by 14 renowned international designers and architects.

# IDEENSCHMIEDE VEREINT MIT HOHER FERTIGUNGSTIEFE

CREATIVE LAB MEETS HIGH VERTICAL INTEGRATION



ALLES AUS EINER HAND: ANGEFANGEN VON DER IDEE ÜBER  
ANALYSE, KONZEPTION UND DESIGN BIS HIN ZU FERTIGUNG,  
AUSLIEFERUNG UND MONTAGE. WIR UNTERSTÜTZEN SIE  
VON BEGINN AN UND BEGLEITEN SIE BIS ZUM SCHLUSS,  
BIETEN PASSENDE MARKETINGKONZEPTIONEN ZU IHREM  
PROJEKT SOWIE DAS KNOW-HOW IN SÄMTLICHEN BEREICHEN.  
DASS DIES KEIN LEERES VERSPRECHEN IST, ZEIGT UNSERE  
AUSSERGEWÖHNLICHE FERTIGUNGSTIEFE VON 76 PROZENT. SIE  
HABEN DAMIT EINEN KOMPETENTEN PARTNER AN DER SEITE,  
DER DIE UMSETZUNG IHRER SPEZIFISCHEN ANFORDERUNGEN  
IN DIE HAND NIMMT. UND ZWAR VON A BIS Z, DAMIT SIE  
SICHERGEHEN KÖNNEN, DASS NICHT NUR OBERFLÄCHLICH  
ALLES STIMMT. AUCH LEASING UND VERLEIH IST STETS EINE  
OPTION. ZÖGERN SIE BITTE NICHT, UNS ZU KONTAKTIEREN. WIR  
BERATEN SIE ZU ALLEN THEMEN GERNE UND JEDERZEIT.

Everything from a single source: starting from an idea to analysis, conception and design up to construction, logistics and assembly. We support our customers throughout the whole process and offer customized solutions in the area of marketing as well as our long-standing expertise in all areas. Our extraordinary vertical integration of 76 per cent shows, that this is no empty promise. You can rely on an expert partner, who is responsible for every aspect of your project. Leasing and rental are also options at all times. If you would like to receive further information on all subjects or simply wish to contact us, please do not hesitate to do so.

Nichts ist aussagekräftiger als zufriedene Kunden. Im Lauf der Jahre konnten wir zahlreiche namhafte Kunden mit unseren Designklassikern und Produktinnovationen überzeugen.

Nothing is more meaningful than satisfied customers. Over the years we could convince numerous renowned customers with our design classics and product innovations.

## SELECTED REFERENCES

SCHNEEWEISS AG

### **BERLIN**

#### **Barmer GEK**

21er Haus, Wien | Österreich

Austria Center Vienna, Wien | Österreich

Café Motto am Fluss, Wien | Österreich

### **HAMBURG**

#### **Elbphilharmonie**

DB Schenker, Essen

Dessau Center, Dessau

Deutsche Messe AG, Hannover

### **MÜNCHEN**

#### **BMW Group Werk 1**

École Européenne, Mamer | Luxembourg

Europahalle / Kongresszentrum | Karlsruhe

Festspielhaus, Erl | Österreich

### **WIEN**

#### **Lugeck**

Flughafen BER, Berlin

Fraport AG, Frankfurt am Main

Holsten-Galerie, Neumünster

### **LAHR**

#### **Zalando**

King Abdulaziz International Airport, Jeddah | Saudi-Arabien

Landesklinikum Neunkirchen | Österreich

MARSTALL, Ludwigsburg

Messe Leipzig GmbH, Leipzig

pro mente Haus, Mattersburg | Österreich

Rehabilitationszentrum Bad Tatzmannsdorf | Österreich

Samsung Hall, Zürich | Schweiz

Skyline Plaza, Frankfurt am Main

Stadion Mainz 05

Stadthalle Reutlingen

Weserpark, Bremen

Wirtschaftsuniversität Wien | Österreich

World Conference Center, Bonn

---

**GARDEROBENSTÄNDER**  
coat racks



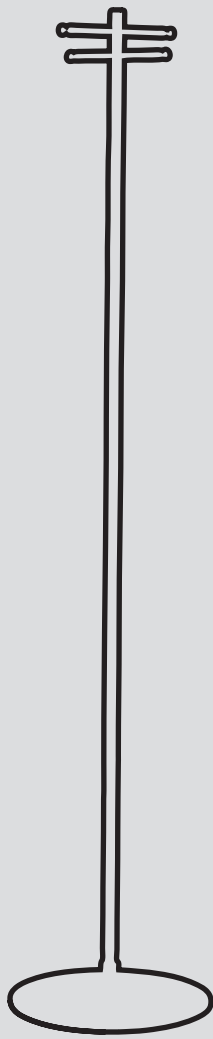

# CAMINO



**DE** Camino-trendy und standsicher in Schwarz

**EN** Camino-a stylish and stable appearance in black

DER GARDEROBENSTÄNDER CAMINO IST MIT EINER RUNDEN STANDSÄULE AUS STAHL UND EINER BESONDERS STANDFESTEN RUNDEN PULVERBESCHICHTETEN STAHL-FUSSPLATTE VERSEHEN, DIE FARBIG BESCHICHTET WERDEN KANN. EINGEKERBTE STAHLACHSEN BIETEN DIE MÖGLICHKEIT ZUM ANHÄNGEN VON KLEIDERBÜGELN. DER GARDEROBENSTÄNDER 3947 K IST ZUSÄTZLICH MIT EINER SCHIRMHALTERUNG AUSGESTATTET.

The Camino coat stand features a round pedestal made of steel and a particularly stable, round, powder-coated steel base which can be color powder-coated as required. Steel axes with notches offer the option to hang clothes hangers. The coat stand 3947 K is additionally equipped with an umbrella fitting.

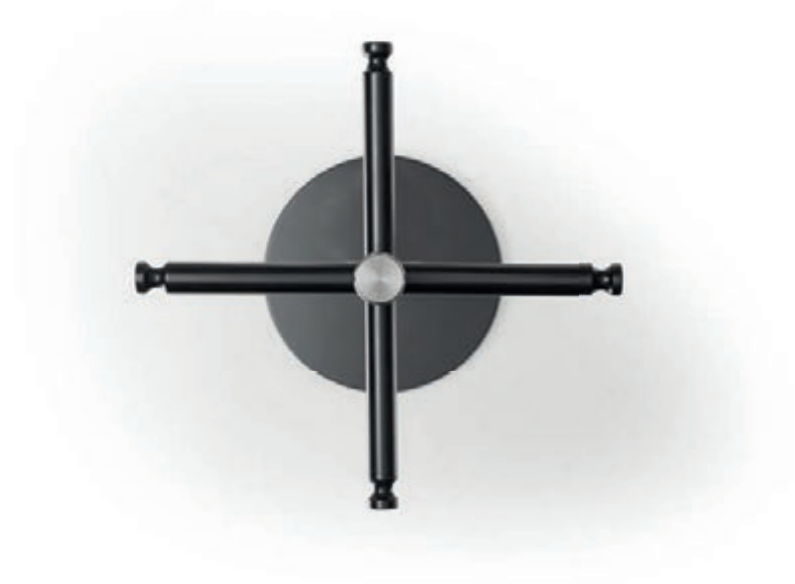

## CAMINO



---

1 Camino 39xx | Stahlrohr | pulverbeschichtet weiß | ohne Schirmgarnitur  
steel tube | white powder-coated finish | without umbrella fitting

2 Camino 39xx | Stahlrohr | pulverbeschichtet weiß | mit Schirmgarnitur  
steel tube | white powder-coated finish | with umbrella fitting

3 Camino 39xx | Stahlrohr | mit Schirmgarnitur | optional ohne Schirmgarnitur  
steel tube | with umbrella fitting | optional without umbrella fitting

## CAMINO



3

## AUSFÜHRUNG . DESIGN

Der Garderobenständer ist in vielen verschiedenen Farben erhältlich und kann in allen RAL Farben nach Hauskollektion pulverbeschichtet werden.

The coat rack is available in many colors and can be powder-coated in all RAL colors of our house collection.

**Höhe**

1703 mm

**Standsäule**

ø 25 mm

**Fußplatte**

ø 350 mm

**Material**

Präzisionsstahl

**Optionen**

pulverbeschichtet  
nach RAL Hauskollektion  
passende Kleiderbügel  
Schirmgarnitur und Abtropfschale

**Garderobenplätze**

4

**Preis**

ab EUR 199,-

**height**

1703 mm

**mounting stand**

ø 25 mm

**base plate**

ø 350 mm

**material**

precision steel

**design options**

powder-coated according  
to RAL house collection  
matching clothes hangers  
umbrella fitting and drip tray

**user spaces**

4

**price**

from EUR 199,-



138



295



297

# TENERO



**DE** Tenero-Designklassiker in Edelstahl

EN Tenero-design icon in stainless steel

DIE TENERO GARDEROBENSTÄNDER BESTEHEN AUS SILBER MATT ELOXIERTEM LEICHTMETALL UND SIND FÜR EINEN BESONDERS FESTEN STAND ZUSÄTZLICH MIT EINER PULVERBESCHICHTETEN STAHL-FUSSPLATTE AUSGESTATTET. EINKERBUNGEN IN DEN ACHSEN VERHINDERN EIN VERRUTSCHEN DER KLEIDERBÜGEL. DIE TENERO GARDEROBEN 3361 UND 3362 SIND ZUDEM MIT EINER SCHIRMHALTERUNG AUSGESTATTET. MEHRERE NEBENEINANDER PLATZIERTE GARDEROBENSTÄNDER DES MODELLS 3362 ERGEBEN EINE EDLE, FREISTEHENDE GARDEROBENANLAGE, BESONDERS BEI WANDFLÄCHEN, DIE EINE WANDMONTAGE NICHT ZULASSEN.

The Tenero coat stands are made of silver matte anodized light metal and additionally fitted with a powder-coated steel base for high stability. Notches in the axes prevent the clothes hangers from sliding. The coat stands 3361 and 3362 also feature an umbrella fitting. Several coat stands of model 3362 placed next to each other create a fine free-standing cloakroom facility, especially set against wall coverings on which wall mounting is not possible.



## TENERO



- 
- 1 Tenero 3360 | Leichtmetall | silber matt | Stahl-Achsen | ohne Schirmgarnitur  
light metal | silver matte finish | steel axles | without umbrella fitting
  - 2 Tenero 3361 | Leichtmetall | silber matt | Stahl-Achsen | mit Schirmgarnitur  
light metal | silver matte finish | steel axles | with umbrella fitting
  - 3 Tenero 3362 | Leichtmetall | silber matt | Edelstahl-Achsen | mit Schirmgarnitur  
light metal | silver matte finish | stainless steel axles | with umbrella fitting



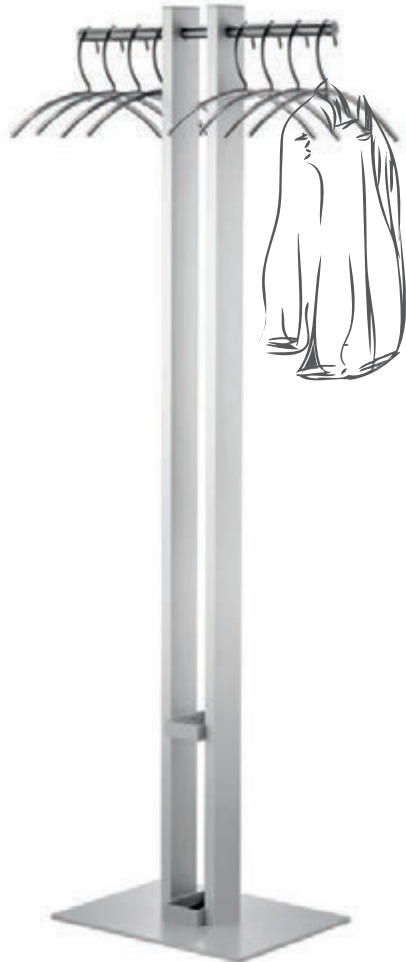

3

## AUSFÜHRUNG . DESIGN

Der Garderobenständer ist in vielen verschiedenen Farben erhältlich und kann in allen RAL Farben nach Hauskollektion pulverbeschichtet werden.

The coat rack is available in many colors and can be powder-coated in all RAL colors of our house collection.

## TENERO

### Höhe

1714 mm

### Standsäule

80 x 24 mm

### Fußplatte

3360 | 3361: 350 x 350 mm

3362: 450 x 350 mm

### Material

Achsen 3362: Edelstahl

Achsen 3360 | 3361: Stahl

Säule: silber matt eloxiertes Leichtmetall

Fußplatte: Stahl, natureloxal pulverbeschichtet

### Optionen

pulverbeschichtet nach RAL Hauskollektion

Schirmgarnitur mit Abtropfschale

passende Kleiderbügel

### Garderobenplätze

4-8

### Preis

ab EUR 304,-

### height

1714 mm

### mounting stand

80 x 24 mm

### base plate

3360 | 3361: 350 x 350 mm

3362: 450 x 350 mm

### material

axles 3362: stainless steel

axles 3360 | 3361: steel

stand: light metal silver matte anodized

base plate: steel natural anodized powder-coated

### design options

powder-coated according

to RAL house collection

umbrella fitting with drip tray

matching clothes hangers

### user spaces

4-8

### price

from EUR 304,-



138



295



297

# TORRE



**DE** Filigran und modern - die Edelstahlvariante von Torre

EN a modern and filigree look - Torre in stainless steel

FÜR DIE TORRE GARDEROBENSTÄNDER STEHEN 12 VERSCHIEDENE VARIANTEN AUS EDELSTAHL ODER GEPULVERTEM STAHL MIT EDELSTAHL-ACHSEN ZUR VERFÜGUNG. WAHLWEISE IST JEDE GARDEROBE MIT ODER OHNE SCHIRMHALTERUNG MIT ABTROPFSCHALE ERHÄLTlich, DIE NASSE BÖDEN UND RUTSCHGEFAHR VERHINDERT. BEI DER K-SERIE BESTEHEN HAUBE DER FUSSPLATTE UND STANDROHR AUS PULVERBESCHICHTETEM PRÄZISIONSSTAHL, BEI DER E-SERIE SIND DIESE AUS EDELSTAHL.

The Torre coat stands are available in 12 different versions made of stainless steel or powder-coated steel with stainless steel axles. Each coat stand is optionally available with or without umbrella fitting with drip tray, which prevents wet floors and the risk of slipping. Within the K edition, the base cover and vertical tube are made of powder-coated precision steel. The cover of the base and vertical tube in the E edition are made of stainless steel.

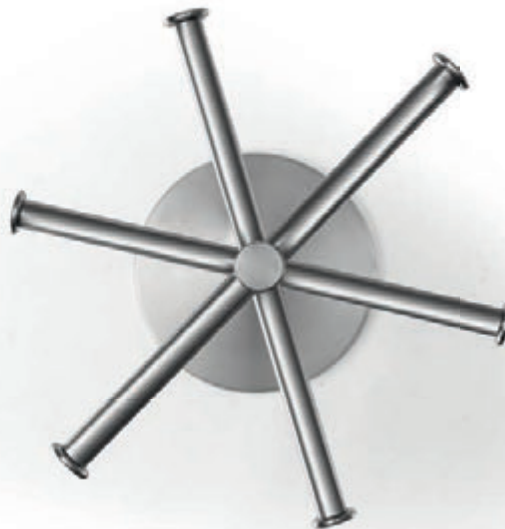

## TORRE | K-EDITION

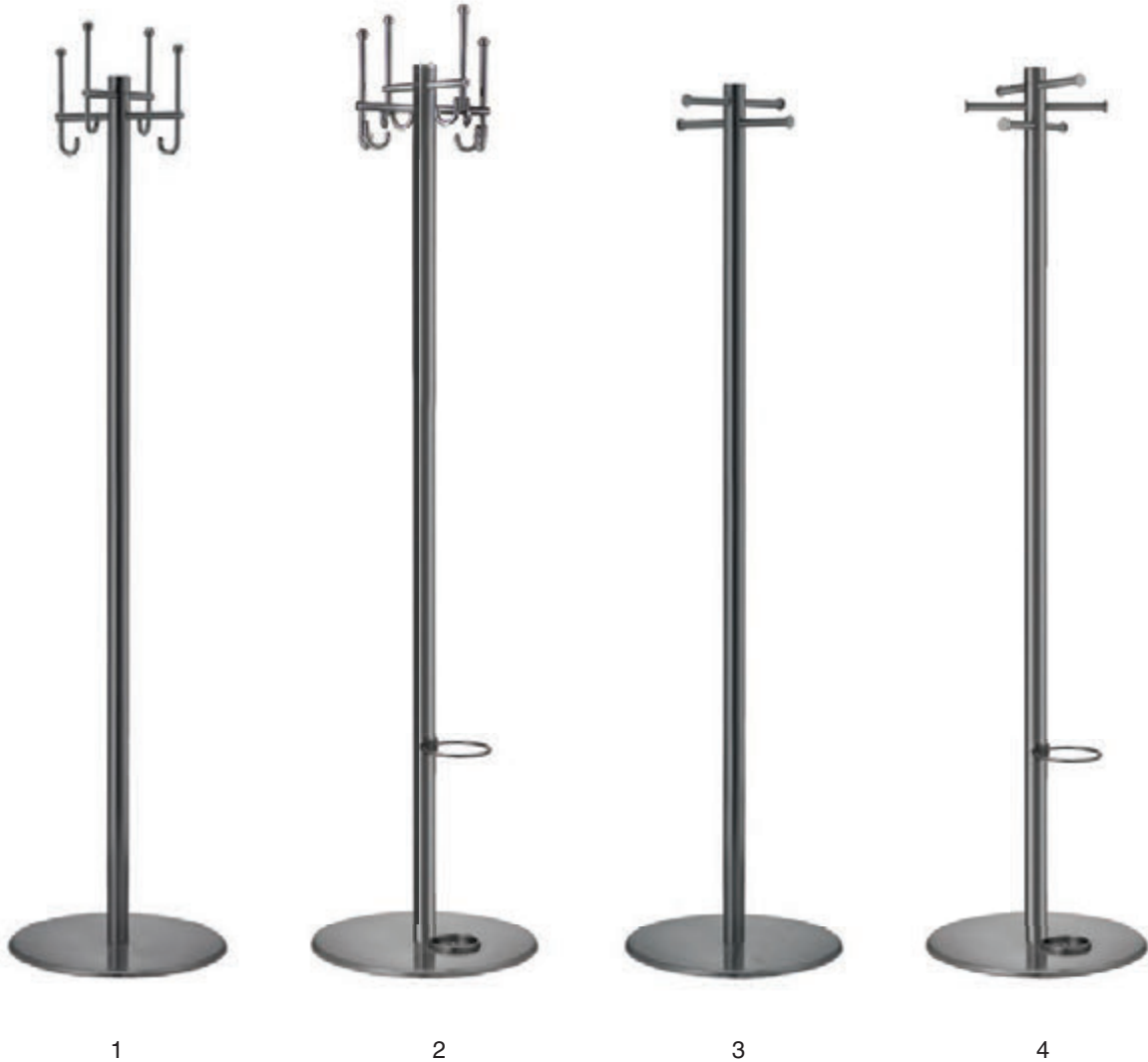

1 Torre 3910 K | Stahl | ø 42 mm  
mit oder ohne Schirmgarnitur  
steel | ø 42 mm  
with or without umbrella fitting

2 Torre 3920 K | Stahl | ø 42 mm  
mit oder ohne Schirmgarnitur  
steel | ø 42 mm  
with or without umbrella fitting

3 Torre 3930 K | Stahl | ø 42 mm  
mit oder ohne Schirmgarnitur  
steel | ø 42 mm  
with or without umbrella fitting

4 Torre 3933 K | Stahl | ø 42 mm  
mit oder ohne Schirmgarnitur  
steel | ø 42 mm  
with or without umbrella fitting

5 Torre 3942 K | Stahl | ø 25 mm  
mit oder ohne Schirmgarnitur  
steel | ø 25 mm  
with or without umbrella fitting

6 Torre 3943 K | Stahl | ø 25 mm  
mit oder ohne Schirmgarnitur  
steel | ø 25 mm  
with or without umbrella fitting

## TORRE | K-EDITION

**Höhe**

1703 mm | 1803 mm

**Standsäule**

ø 42 mm | ø 25 mm

**Fußplatte**

ø 350 mm | ø 433 mm

**Material**Standsäule und Fußplatte:  
Stahl pulverbeschichtetAchsen, Haken, optionale  
Schirmgarnitur: Edelstahl**Optionen**pulverbeschichtet  
nach RAL Hauskollektion  
Schirmgarnitur mit Abtropfschale  
passende Kleiderbügel**Garderobenplätze**

4 - 12

**Preis**

ab EUR 288,-

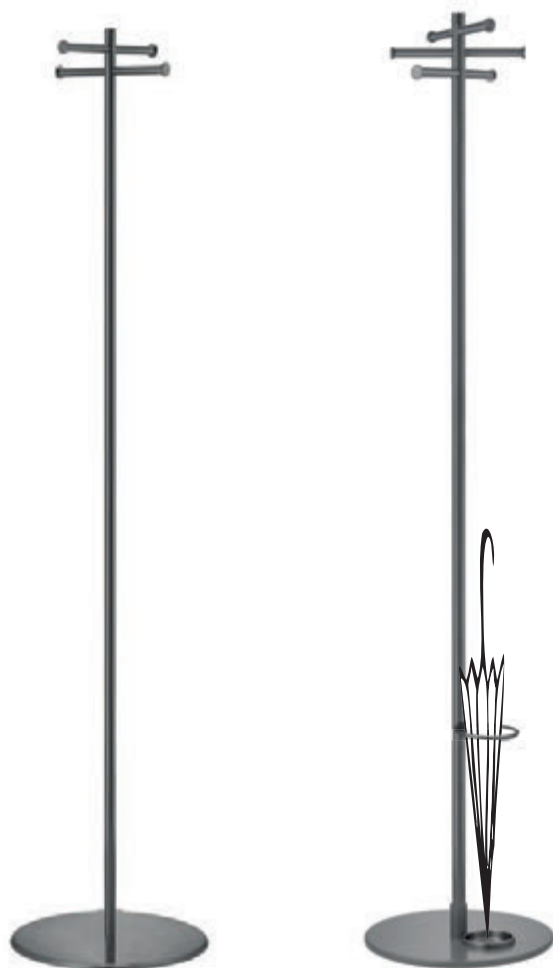

5

6

**AUSFÜHRUNG . DESIGN**

Der Garderobenständer ist in vielen verschiedenen Farben erhältlich und kann in allen RAL Farben nach Hauskollektion pulverbeschichtet werden.

The coat rack is available in many colors and can be powder-coated in all RAL colors of our house collection.

**height**

1703 mm | 1803 mm

**mounting stand**

ø 42 mm | ø 25 mm

**base plate**

ø 350 mm | ø 433 mm

**material**mounting stand and base plate:  
steel powder-coatedaxles, hooks, optional  
umbrella fitting: stainless steel**design options**powder-coated  
according to RAL house collection  
umbrella fitting with drip tray  
matching clothes hangers**user spaces**

4 - 12

**price**

from EUR 288,-



138



295



297

## TORRE | E-EDITION

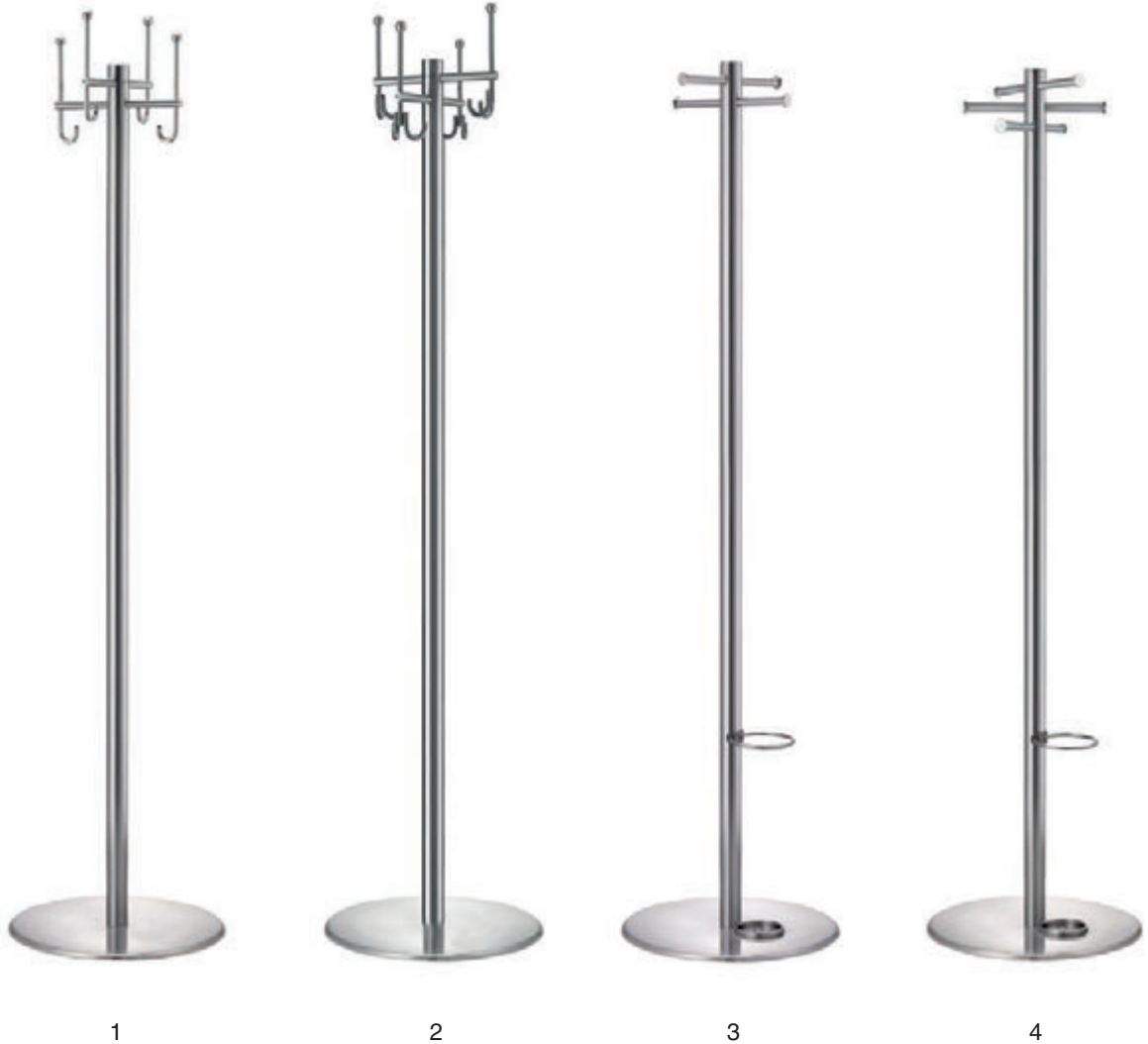

1 Torre 3910 E | Edelstahl | ø 42 mm  
mit oder ohne Schirmgarnitur  
stainless steel | ø 42 mm  
with or without umbrella fitting

2 Torre 3920 E | Edelstahl | ø 42 mm  
mit oder ohne Schirmgarnitur  
stainless steel | ø 42 mm  
with or without umbrella fitting

3 Torre 3930 E | Edelstahl | ø 42 mm  
mit oder ohne Schirmgarnitur  
stainless steel | ø 42 mm  
with or without umbrella fitting

4 Torre 3933 E | Edelstahl | ø 42 mm  
mit oder ohne Schirmgarnitur  
stainless steel | ø 42 mm  
with or without umbrella fitting

## TORRE | E-EDITION

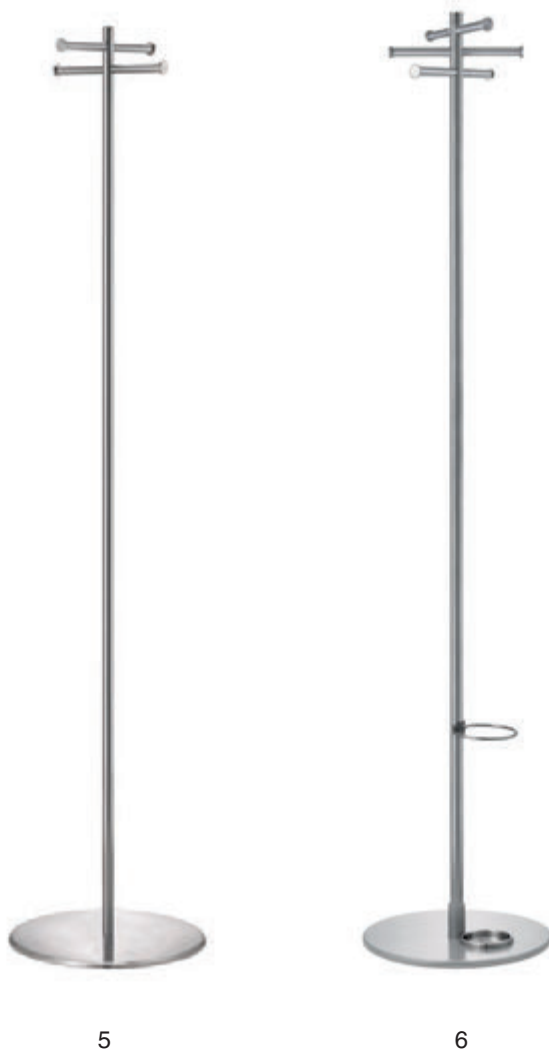

- 5 Torre 3942 E | Edelstahl | ø 25 mm  
mit oder ohne Schirmgarnitur  
stainless steel | ø 25 mm  
with or without umbrella fitting
- 6 Torre 3943 E | Edelstahl | ø 25 mm  
mit oder ohne Schirmgarnitur  
stainless steel | ø 25 mm  
with or without umbrella fitting

**Höhe**

1703 mm | 1803 mm

**Standsäule**

ø 42 mm | ø 25 mm

**Fußplatte**

ø 350 mm | ø 433 mm

**Material**

Standsäule, Achsen, Haken und  
optionale Schirmgarnitur: Edelstahl  
Fußplatte mit Edelstahlhaube

**Optionen**

Schirmgarnitur mit Abtropfschale  
passende Kleiderbügel

**Garderobenplätze**

4 - 12

**Preis**

ab EUR 341,-

**height**

1703 mm | 1803 mm

**mounting stand**

42 mm | 25 mm

**base plate**

ø 350 mm | ø 433 mm

**material**

mounting stand, axles, hooks and  
optional umbrella fitting: stainless steel  
base plate with stainless steel cover

**design options**

umbrella fitting with drip tray  
matching clothes hangers

**user spaces**

4 - 12

**price**

from EUR 341,-



138



295



297

# ASTA



**DE** Asta la vista - so begegnet man sich gerne

EN asta la vista - this is how we like to meet



ASTA 3950 IST EIN GARDEROBENSTÄNDER MIT EINER OVALEN STANDSÄULE AUS STAHL UND BESONDERS STANDFESTER RUNDER PULVERBESCHICHTETER STAHL-FUSSPLATTE. STAHL-FUSSPLATTE UND STANDSÄULEN KÖNNEN INDIVIDUELL NACH KUNDENWUNSCH FARBIG BESCHICHTET WERDEN. STRAPAZIERFÄHIGE EDELSTAHL-ACHSEN BIETEN DIE MÖGLICHKEIT ZUM ANHÄNGEN VON KLEIDERBÜGELN. WAHLWEISE SIND DIE GARDEROBEN MIT ODER OHNE SCHIRMHALTERUNG AUS EDELSTAHL VERFÜGBAR.

Asta 3950 is a coat stand with an oval pedestal made of steel and a particularly stable round and powder-coated steel base. The steel base and pedestals can be color powder-coated to customer specifications. Hard-wearing stainless steel axles offer the option to hang clothes hangers. The coat stands are optionally available with or without a stainless steel umbrella fitting.

## ASTA



1

---

1 Asta 39xx ohne Schirmgarnitur  
without umbrella fitting

2 Asta 39xx mit Schirmgarnitur  
with umbrella fitting

**ASTA**

2

**AUSFÜHRUNG . DESIGN**

Der Garderobenständer ist in vielen verschiedenen Farben erhältlich und kann in allen RAL Farben nach Hauskollektion pulverbeschichtet werden.

The coat rack is available in many colors and can be powder-coated in all RAL colors of our house collection.

**Höhe**

1700 mm

**Standsäule**

oval 70 x 30 mm

**Fußplatte**

ø 350 mm

**Material**

Standsäule und Fußplatte: Stahl  
Achsen, Haken, Schirmgarnitur: Edelstahl

**Optionen**

pulverbeschichtet  
nach RAL Hauskollektion  
Schirmgarnitur mit Abtropfschale  
passende Kleiderbügel

**Garderobenplätze**

4

**Preis**

ab EUR 299,-

**height**

1700 mm

**mounting stand**

oval 70 x 30 mm

**base plate**

ø 350 mm

**material**

mounting stand, base plate: steel  
axles, hooks, umbrella fitting: stainless steel

**design options**

powder-coated according  
to RAL house collection  
umbrella fitting with drip tray  
matching clothes hangers

**user spaces**

4

**price**

from EUR 299,-



138



295



297

# POLEHANGER & JAMES

DESIGN: FORMFUSION



**DE** Hang it up! - Polehanger und James zeigen sich geradlinig im "Kleinen Schwarzen"

**EN** hang it up! - Polehanger and James show off in a little black dress

DER EINZEL-GARDEROBENSTÄNDER POLEHANGER BESTEHT AUS PULVERBESCHICHTETEM STAHL. DER VORTEIL DIESES INTELLIGENTEN UND BEWUSST EINFACH GEHALTENEN SYSTEMS IST EINE SCHRAUBENLOSE STECKVERBINDUNG DER KLASSISCH ANMUTENDEN HAKEN. DADURCH IST ES MÖGLICH, POLEHANGER SCHNELL UND ÄUSSERST FLEXIBEL IN WENIGEN AUGENBLICKEN AUFZUBAUEN. DURCH DIE VARIABLE ANORDNUNG DER AUSTAUSCHBAREN HAKEN UND DIE INDIVIDUELLEN MÖGLICHKEITEN DER FARBGEBUNG ENTSTEHT ENORMER FACETTENREICHTUM. MIT SEINER GESCHWUNGENEN UND EINZIGARTIGEN FORM ZIEHT JAMES ALLE BLICKE AUF SICH. DIE KONSTRUKTION DES STUMMEN DIENERS BESTICHT DABEI DURCH IHRE SCHLICHTHEIT UND FUNKTIONALITÄT: EINE RUNDE, FLIESENDE FORM AUS ROBUSTEM, MIT HOCHWERTIGEM HPL BELEGTEM SPERRHOLZ DIENT ALS ABLAGE FÜR KLEIDUNGSSTÜCKE.

The Polehanger single coat rack is made from powder-coated steel. The advantage of this intelligent and deliberately simple system is the screwless connection of the hooks, enabling the coat rack to be assembled quickly and with great flexibility in just a few moments. Due to the variable configuration of interchangeable hooks and the individual color design options, Polehanger offers an enormous wealth of variations.

With its sweeping and unique shape, James attracts everyone's attention. The design of the valet stand impresses with its simplicity and functionality: A round, flowing shape, made from plywood coated with high-quality HPL, it is used to hold clothing.

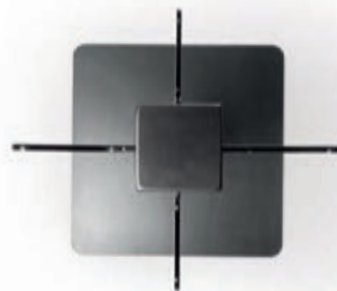

## POLEHANGER

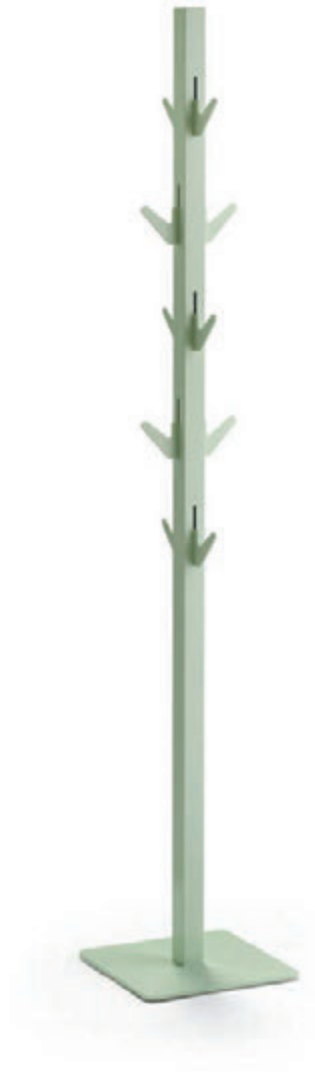

---

Polehanger I mintgrün pulverbeschichtet  
powder-coated in mint green  
(Farbeispiel | color example)

## POLEHANGER

**Höhe**

1810 mm

**Standsäule**

45 x 45 mm

**Fußplatte**

320 x 320 mm

**Material**

Standsäule aus Stahl  
5 Haken aus Aluminium

**Optionen**

pulverbeschichtet  
nach RAL Hauskollektion  
Haken austauschbar  
passende Kleiderbügel

**Garderobenplätze**

10

**Preis**

ab EUR 199,-

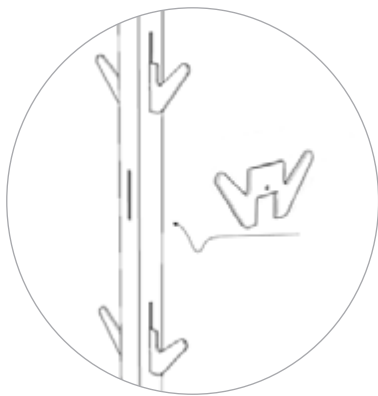

austauschbare Haken | exchangeable hooks

**AUSFÜHRUNG . DESIGN**

Der Garderobenständer ist in vielen verschiedenen Farben erhältlich und kann in allen RAL Farben nach Hauskollektion pulverbeschichtet werden.

The coat rack is available in many colors and can be powder-coated in all RAL colors of our house collection.

**height**

1810 mm

**mounting stand**

45 x 45 mm

**base plate**

320 x 320 mm

**material**

mounting plate: steel  
5 hooks: aluminum

**design options**

powder-coated according  
to RAL house collection  
interchangeable hooks  
matching clothes hangers

**user spaces**

5 hooks suitable for 10 pieces

**price**

from EUR 199,-



138



295



297

# JAMES



1

---

1 James in mintgrün | mint green  
(Farbbeispiel | color example)

2 James in schwarz | black  
(Farbbeispiel | color example)



## JAMES



2

**AUSFÜHRUNG . DESIGN**

Der Stumme Diener ist in vielen verschiedenen Farben erhältlich. Die Bodenplatte kann in allen RAL Farben nach Hauskollektion pulverbeschichtet werden.

The valet stand is available in many colors. The base plate can be powder-coated in all RAL colors of our house collection.

**Maße**

H 1000 mm | B 440 mm

**Fußplatte**

ø 420 mm

**Material**

Sperrholz mit HPL belegt, 36 mm stark  
Bodenplatte aus Stahl

**Optionen**

HPL gemäß Hauskollektion  
Bodenplatte pulverbeschichtet  
nach RAL Hauskollektion

**Preis**

ab EUR 199,-

**dimensions**

h 1000 mm | w 440 mm

**base plate**

ø 420 mm

**material**

plywood coated with  
HPL, 36 mm thick  
steel base plate

**design options**

HPL according to house collection  
base plate powder-coated according  
to RAL house collection

**price**

from EUR 199,-



303



295



297



**HAKEN**  
hooks



# MÁS

DESIGN: DIMITRI RIFFEL



**Más X-xx**



**Más TR-xx**



**Más T-xx**



**Más TL-xx**



**Más RL-xx**



**Más S-xx**



**Más R-xx**



**Más S2-xx**



**Más P-xx**

DE Viel mehr als 'nur' Kleiderhaken

EN much more than 'just' coat hooks

DIE ALUMINIUM-EINZELHAKEN ENTWARF DIMITRI RIFFEL MIT DEM GEDANKEN AN ARCHITEKTONISCHE ZEICHNUNGSLINIEN UND MATHEMATISCHE LOGIK, DIE JEDEM FLEXIBLEN SYSTEM ZUGRUNDE LIEGT. DAHER BASIERT DIE SERIE AUF EINER GRUNDFORM, WELCHE DER PRODUKTNAME „MÁS“ (SPANISCH: PLUSZEICHEN) TREFFEND KENNZEICHNET. ALS PRODUKTFAMILIE ERÖFFNEN DIE VERSCHIEDENEN VARIANTEN UNENDLICHE GESTALTUNGSMÖGLICHKEITEN BEI DER KOMBINATION UND KOMPOSITION AN DER WAND. DIE FUNKTIONALEN HAKEN WERDEN SO ZUM GESTALTUNGSELEMENT MIT SYMBOLCHARAKTER, WOMIT SICH SOGAR GANZE WÄNDE BESPIELEN LASSEN. DIE FARBEN DER MONTAGESOCKEL UND DER HAKEN SELBST KÖNNEN SEPARAT AUSGEWÄHLT WERDEN. SO KANN DER ZUR WAND PASSENDE SOCKEL - Z.B. IN WEISS - EINEN SCHWARZEN HAKEN SCHWEBEND ERSCHEINEN LASSEN.

The designer of the “Más” collection, Dimitri Riffel, created the single aluminum coat hooks with his mind on architectural contours and mathematical logic which is the foundation of every flexible system. Hence the line is based on a primary shape, that is appropriately characterized by the product name “Más” meaning “plus sign” in Spanish. As a product family the variations open up an endless play of colors, combinations as well as unlimited design possibilities. The functional hooks transform into wall art with symbolic character. Even when it comes to diverse color schemes for mounting base and hook, anything is possible. The selection of white for instance as a wall-matching color choice for the mounting base, results in a floating effect of a solely black coat hook.



# MÁS



---

Mögliche Farbkombinationen  
possible color combinations



reddot design award  
best of the best 2017

# MÁS

## Maße

Más X-xx = B 150 mm | H 150 mm | T 38 mm  
 Más TR-xx = B 150 mm | H 150 mm | T 38 mm  
 Más T-xx = B 150 mm | H 150 mm | T 38 mm  
 Más TL-xx = B 150 mm | H 150 mm | T 38 mm  
 Más RL-xx = B 150 mm | H 150 mm | T 38 mm  
 Más S-xx = B 150 mm | H 150 mm | T 38 mm  
 Más R-xx = B 150 mm | H 150 mm | T 38 mm  
 Más S2-xx = B 150 mm | H 150 mm | T 38 mm  
 Más P-xx = ø 10 mm | T 38 mm

## Wandbefestigung

Aluminiumsockel 80 x 10 x 30 mm  
 unsichtbar befestigt

## Haken

Aluminium  
 Materialstärke: 10 mm | Tiefe: 8 mm

## Optionen

pulverbeschichtet nach RAL  
 nach Hauskollektion

## Preis

ab EUR 11,-



## AUSFÜHRUNG . DESIGN

Die Aluminium-Haken sind in 3 verschiedenen Farben erhältlich.

The aluminum hooks are available in 3 different colors.

## dimensions

Más X-xx = w 150 mm | h 150 mm | d 38 mm  
 Más TR-xx = w 150 mm | h 150 mm | d 38 mm  
 Más T-xx = w 150 mm | h 150 mm | d 38 mm  
 Más TL-xx = w 150 mm | h 150 mm | d 38 mm  
 Más RL-xx = w 150 mm | h 150 mm | d 38 mm  
 Más S-xx = w 150 mm | h 150 mm | d 38 mm  
 Más R-xx = w 150 mm | h 150 mm | d 38 mm  
 Más S2-xx = w 150 mm | h 150 mm | d 38 mm  
 Más P-xx = ø 10 mm | d 38 mm

## wall mounting

aluminum base 80 x 10 x 30 mm  
 invisibly fastened

## hooks

aluminum  
 material thickness: 10 mm | depth: 8 mm

## design options

powder-coated in RAL colors  
 according to house collection

## price

from EUR 11,-



138



297



295

# ISERLOHNER HAKEN



**DE** Iserlochner Haken - Designakzente für die Wand

EN hooks from Iserlohn - emphasize your wall



DIE MARKE „ISERLOHNER HAKEN“ STEHT FÜR DIE ZEITGEMÄSSE INTERPRETATION DES KLASSISCHEN GARDEROBENHAKENS. 10 INTERNATIONAL BEKANNTE ARCHITEKTEN UND DESIGNER WURDEN EINGELADEN, DEM HAKEN ALS EINRICHTUNGSGEGENSTAND UND ALS WANDOBJEKT EINE NEUE PERSPEKTIVE ZU ERÖFFNEN. DIE GESTALTER KAMEN DABEI ZU ÜBERRASCHENDEN UND GLEICHZEITIG VERTRAUTEN, ZU SPIELERISCHEN UND ZUGLEICH INNOVATIVEN ERGEBNISSEN. JEDER EINZELNE ISERLOHNER HAKEN KANN ALS KOMPAKTES, ARCHITEKTONISCHES STATEMENT GELTEN.

The brand “Iserlohner Haken” (“hooks from Iserlohn”) stands for the contemporary interpretation of the classical hooks. Internationally renowned architects and designers have been invited to open up a new perspective for the hook as a fitment and wall object and shake off its dust as a simple object of utility. Architects and designers overhauled form, function, surface and its way of construction and came up with new and yet familiar, playful and still innovative results. Each and every “Iserlohner Haken” is to be considered as a compact architectural statement.



  
Iserlohner  
Haken

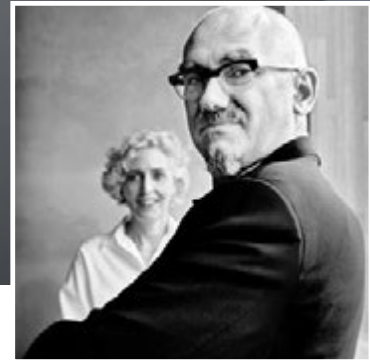

© Thomas Rabsch

## MÄANDER

Ursprünglich ist der „Mäander“ eine Abfolge von Fluss-Windungen. Wie ein dekoratives Band reihen sich auch die nach ihm benannten Hakenelemente beliebig lang aneinander. Jedes Teilstück hat am Rand zwei Haken. Als Reihe bilden die asymmetrischen Elemente oben eine gerade Linie, die untere Seite verläuft wellenförmig.

Originally, Mäander ("meander") describes a sequence of river windings. Like a decorative strip, the hook elements named after those windings follow one another as long as one likes. Every element has a hook on each side. In a row these asymmetric elements build a straight line at the top while it is waved at the bottom.

Preis ab EUR 111,-  
price from EUR 111,-





© Wilfried Dechau

## UP

Bei diesem Wandhaken aus Aluminium sieht man keine Befestigung, denn sie bleibt in seinem Inneren verborgen. Es scheint, als wären Wand und Haken fest zusammengewachsen. Seine Form ist elegant und humorvoll zugleich. „up“ gibt es als Variante mit und ohne Glasscheibe.

This aluminum hook does not show a visible fixation as it is hidden in its inside. It seems like wall and hook have merged. Its design is elegant and humorous at the same time. “up” is available with or without glass plate.



Preis ab EUR 32,-  
price from EUR 32,-



## INNY

Garderobe und Wandmuster in einem ist „Inny“. Der Name des kristallin geformten Hakens bedeutet verschieden oder andersartig. Und so sieht er auch aus – besonders wenn mehrere als Gruppe platziert werden. Es gibt zwei Elemente, die in jeweils zwei Positionen montiert werden können.

Inny is a coat rack and wall design rolled in one. The name of the crystalline formed hook means various or distinct. And that's how it looks, too – especially if many are placed in a group. There are two elements which can be fixed to the wall in two different positions.



Preis ab EUR 43,-  
price from EUR 43,-



## 1001

Zwei geometrische Grundformen bilden diesen schlichten wie originellen Wandhaken. An einen länglichen Quader schließt sich die nach oben gerichtete Säule im rechten Winkel an. Ergänzt wird „1001“ durch eine passende Garderobenleiste, die ebenfalls aus Aluminium besteht.

Two basic geometrical patterns make up this simple but fancy hook. A column looking upwards is attached to an oblong cuboid. A coat rack bar which is made of aluminum as well, complements the “1001”.

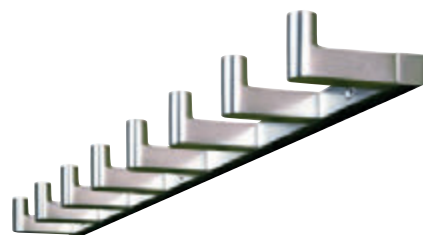

Preis ab EUR 39,-  
price from EUR 39,-





## OSLO

Eine individuelle Garderobe kann man aus diesen stilisierten Zweig-Modulen zusammensetzen. Die regelmäßige Zweigstruktur besteht aus Gussmaterial. Ihre abstrahierten Verästelungen bieten viel Platz zum Aufhängen von Mänteln, Jacken oder Accessoires. „Oslo“ gibt es als Wand- oder als Hängegarderobe.

An individual wardrobe wall can be assembled of these stylized branch modules. The regular branch structure consists of cast material. Their abstract ramification offers a lot of space to hang coats, jackets or accessories. As a hanging alternative „Oslo“ offers a lot of space to hang coats, jackets and accessories.

Preis ab EUR 38,-  
price from EUR 38,-



## 8ER

Nach dem Prinzip der Möbiusschleife bilden die ineinander verschränkten Flächen des Hakens die unendliche Kantenlinie einer Acht. Deren oberes Ende ist für Kopfbedeckungen gedacht, eine kleine Einkerbung am unteren Teil erleichtert das Aufhängen einer Jacke.

Reflecting the principle of the "Moebius-loop" the interlaced surfaces of the hook form the infinite edge line of the number eight. Its upper end is meant to carry headdress, while a small notch on the lower piece facilitates the hanging of a coat.



Preis ab EUR 33,-  
price from EUR 33,-





© Ulrike Dammann

## N

Aus einer bestimmten Perspektive heraus sieht dieser Doppelhaken dem Buchstaben „N“ ähnlich. Dank seiner Softtouch-Oberfläche wirkt er zudem wie ein textiles Band. Den oberen Teil bildet die abgerundete Ecke des gebogenen Metallbandes, der untere Teil ist seitlich versetzt. So können Mütze und Jacke parallel daran hängen, ohne sich zu verdecken.

From a certain perspective the double hook looks similar to the letter N. Due to its soft touch surface it also looks like an elastic band. The upper end is made of the curved part of a metal band, the lower part is staggered sideways. In this way, hat and coat can hang parallel without hiding one another.



Preis ab EUR 29,-  
price from EUR 29,-



## JONAS

An der Zimmerdecke statt an der Wand angebracht sind diese doppelseitigen Aluminiumhaken in Silber oder Gelbtönen. Sie sind mit dünnen Leinen an einem gleichfarbigen Deckenhaken befestigt und scheinen fast zu schweben. Umso verblüffender wird der Effekt, sobald daran Mützen, Jacken oder Schals frei im Raum aufgehängt werden.

This double-sided aluminum hook finished in shades of silver or yellow is fixed on the ceiling instead of the wall. These are fixed with thin strings to a same colored ceiling hook. They nearly seem to levitate. The effect is even more astonishing when hats, coats or scarves are hanging on the hooks.

Preis ab EUR 22,-  
price from EUR 22,-



## RELOADED

Ein Update des traditionellen Garderobenhakens. Durch die Drehung von 45 Grad verwandelt er sich in eine kleine Garderobe mit zwei Haken. Diese neue Interpretation mit Softtouch-Oberfläche verleiht ihm Frische, ebenso wie die kräftigen Farben.

An update of the traditional coat rack hook. Turning it 45 degrees it transforms into a small wardrobe with two hooks. This new interpretation with soft touch surface grants its freshness just as the vivid colors.

Preis ab EUR 19,-  
price from EUR 19,-



## AST

Als Zitat aus der Natur ist dieser Garderobenhaken ein origineller Blickfang. Seine authentische Form wird durch den Abguss von einem ausgesuchten Buchenast erzeugt. In den Farben Orange, Beige oder Silber scheint er aus der Wand zu wachsen.

As a quotation from nature this coat rack hook serves as an inventive eye-catcher. Its authentic shape is realized by a cast taken from a selected European beech branch. In the colors of orange, beige or silver it seems to grow out of the wall.

Preis ab EUR 65,-  
price from EUR 65,-



## SCHATTENWURF

Was aussieht wie ein Schatten an der Wand, ist ein weiterer Haken, mit zusätzlichem Nutzen. Er bildet einen reizvollen Kontrast zum vorderen Hakenteil, den es in drei galvanischen Oberflächen und in fünf Farben – vom hellen Elfenbeinton bis Bordeauxrot – gibt.

What looks like a shadow on the wall is just another hook with additional use. It creates an appealing contrast to its front part, which is available in three galvanized surfaces and in five colors – ranging from light ivory to Bordeaux-red.



Preis ab EUR 30,-  
price from EUR 30,-

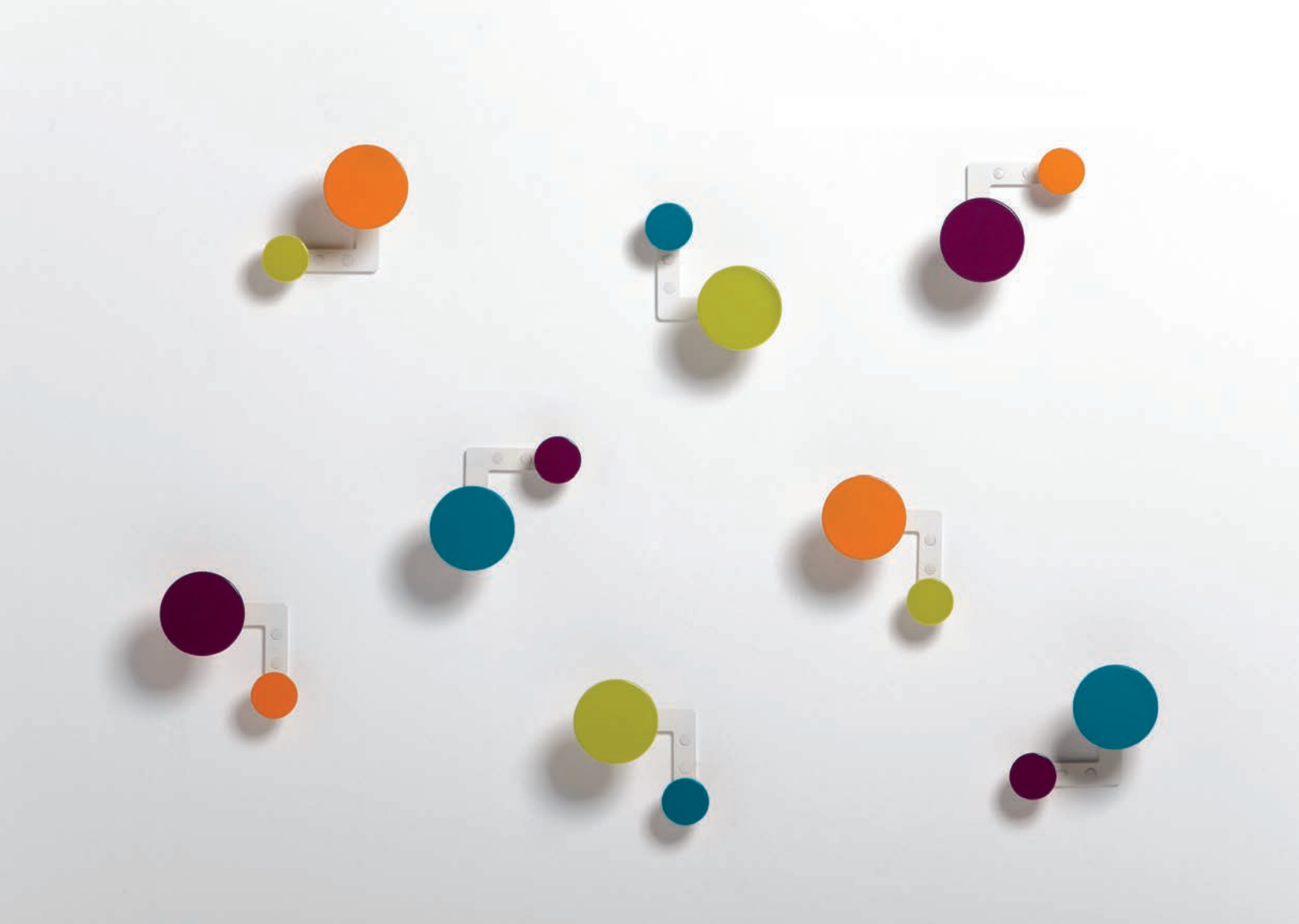

## PLANET

Mit diesen farbigen Garderobenknöpfen lassen sich Wände grafisch strukturieren. Sie können in vier Richtungen angebracht werden – frei verteilt oder als Reihe. Das Untergestell ist in Weiß oder Grau erhältlich und tritt auf hellen wie auf dunklen Wänden dezent in den Hintergrund.

Using these wardrobe knobs walls can be structured graphically. They can be mounted in four ways – distributed or in a line. The base frame is available in grey or white and takes a back seat on light as well as on dark walls.

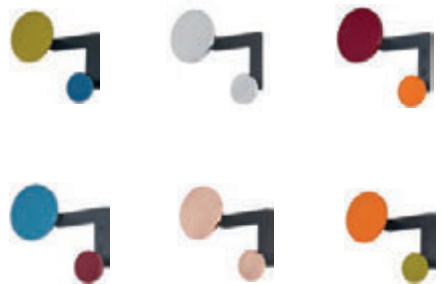

Preis ab EUR 56,-  
price from EUR 56,-

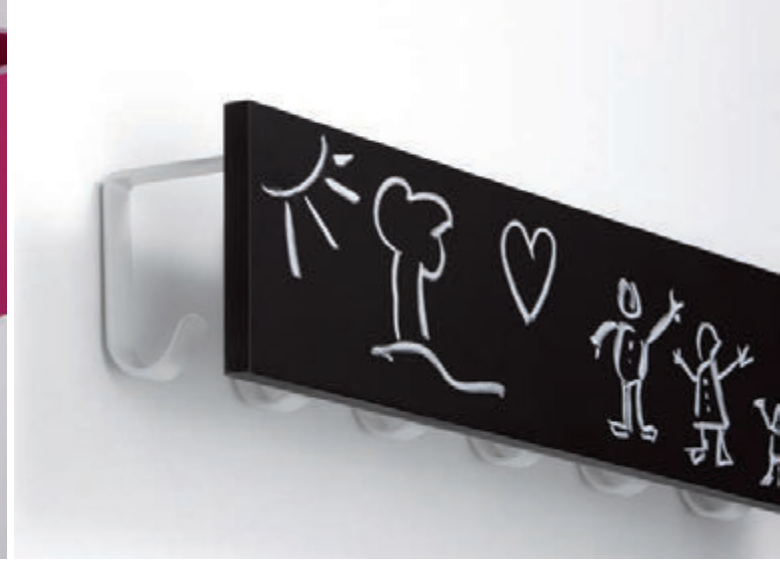

Gestaltungsbeispiele - Im Lieferumfang enthalten sind die Haken und Schienen, jedoch ohne Abdeckung.  
Example of use – Delivery includes hooks and boards but no covers.

## SCREEN

Ein Garderobensystem für Planer und Architekten, die ihre eigene Blende gestalten und herstellen lassen, um die Garderobe dem innenarchitektonischen Konzept anzupassen.

A wardrobe system for planners and architects who can design and create their own panel to the dressing room and the architectural concept adapt.

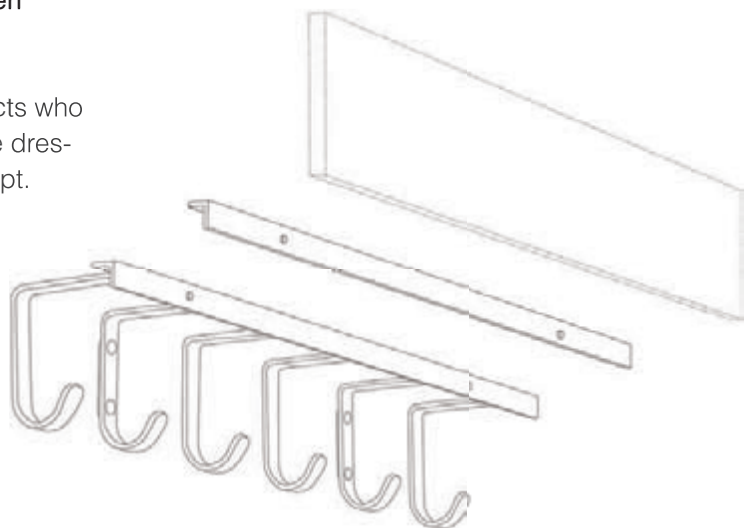

Preis ab EUR 125,-  
price from EUR 125,-

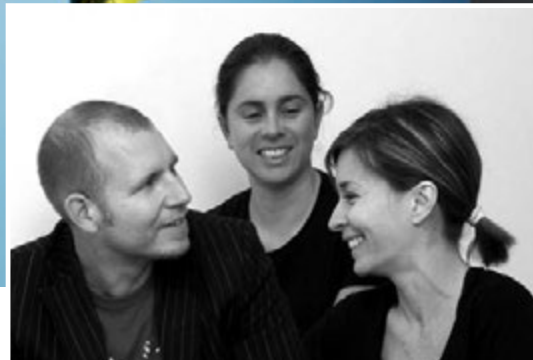

## FLOCK

Die dynamische und zugleich zusammenhängende Gliederung von Vogelschwärmen war Inspiration für „Flock“: ein gefaltetes Stahlblech fungiert als Kleiderhaken und kann Stück für Stück zu einer skulpturalen Wandinstallation erweitert werden, die ein kontrastreiches Spiel von Licht und Schatten ermöglicht.

The dynamic and at the same time cohesive structure of bird flocks was the inspiration for flock: a folded steel sheet serves as a coat hook and can be extended piece by piece to a sculptural wall installation, which allows a high contrast between light and shadow.



Preis ab EUR 31,-  
price from EUR 31,-

# HAKEN · HOOKS



**DE** Die elegante Lösung für jede Wand

EN a stylish solution for every wall



SIND NUR EINZELNE AUFHÄNGEMÖGLICHKEITEN  
GEWÜNSCHT, EMPFEHLEN SICH DIE WAND- UND  
DECKENHAKEN VON ROSCONI. OB AUS EDELSTAHL, STAHL  
ODER LEICHTMETALL, DIE ROSCONI EINZELHAKEN SIND  
IMMER EINE ELEGANTE LÖSUNG, AUCH WENN KEINE  
KLEIDUNGSSTÜCKE DARAN AUFGEHÄNGT SIND. IM  
SORTIMENT BEFINDEN SICH HAKEN MIT SICHTBARER UND  
UNSICHTBARER BEFESTIGUNG.

When only single hanging options are desired, we recommend rosconi's wall and ceiling hooks. Whether made of stainless steel, steel or light metal, the single hooks are always an elegant solution – even when no clothes are attached. Hooks with visible and invisible mounting are part of the portfolio.



## HAKEN | HOOKS



1



2



3



4

---

1 29134 H

Doppel-Mantel-Haken | Edelstahl  
double coat hook | stainless steel

2 29133 H

Hut-Mantel-Doppel-Haken | Edelstahl  
hat and coat double hook | stainless steel

3 29136 V

Doppel-Mantel-Haken | Edelstahl  
double coat hook | stainless steel

4 29135 V

Hut-Mantel-Doppel-Haken | Edelstahl  
hat and coat double hook | stainless steel

## HAKEN | HOOKS



5



6

## 5 33 WDK 002

Doppelhaken | Haken Aluminium natur eloxiert,  
Wandplatte Stahl pulverbeschichtet | nicht in Edelstahl  
erhältlich

double knob hook | aluminum hook natural anodized,  
wall base powder-coated steel | not available in stainless  
steel

## 6 29320 und 29310

Einzel-Knopfhaken | Edelstahl  
single knob hooks | stainless steel

**Wandhalterung**

33 WDK: 80 x 160 mm  
29134 H: Ø 70 mm  
29133 H: Ø 70 mm  
29136 V: Ø 70 mm  
29135 V: Ø 70 mm  
29320: Ø 20 mm  
29310: Ø 55 mm

**Wandbefestigung**

unsichtbar (außer Haken 29310)

**Material**

Edelstahl | Stahl

**Haken**

Edelstahl  
Aluminium, natureloxiert (33 WDK 002)

**Preis**

ab EUR 15,-

**wall fixture**

33 WDK: 80 x 160 mm  
29134 H: Ø 70 mm  
29133 H: Ø 70 mm  
29136 V: Ø 70 mm  
29135 V: Ø 70 mm  
29320: Ø 20 mm  
29310: Ø 55 mm

**wall mounting**

invisible (except hook 29310)

**material**

stainless steel | steel

**design options**

stainless steel  
aluminum natural anodized (33 WDK 002)

**price**

from EUR 15,-



138



297



295

---

**WAND- | REIHEN- | KLAPPGARDEROBEN**  
wall-mounted & folding coat racks  
coat rails

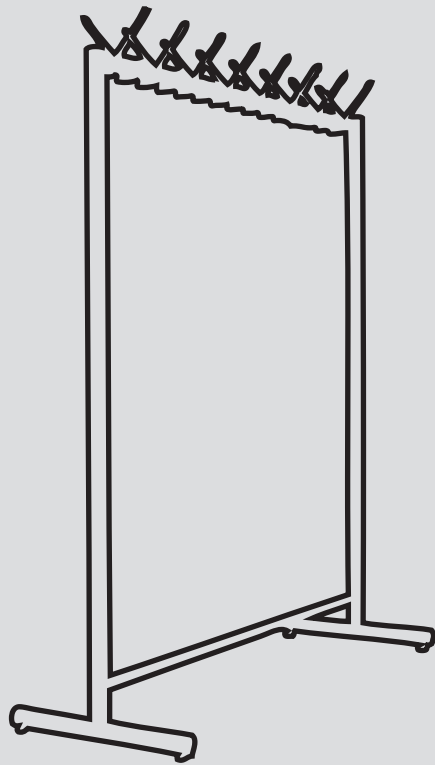

# ARTISTA



**DE** Artista - ein echter Design-Klassiker

EN Artista - a true design classic

DAS WAND- UND REIHENGARDEROBENSYSTEM ARTISTA IST DANK DES SCHLICHTEN UND ZUGLEICH MARKANTEN DESIGNS EIN ECHTER KLASSIKER. GARDEROBENTRAVERSE UND HAKEN BESTEHEN AUS LEICHTMETALL. DIE UNTERSCHIEDLICHEN HAKENVARIANTEN UND -ANORDNUNGEN ERMÖGLICHEN EINE SEHR HOHE KAPAZITÄTSGRENZE UND SIND INDIVIDUELL NACH KUNDENWÜNSCHEN PLANBAR. DIE ARTISTA GARDEROBENANLAGE IST BEI HOHEM BESUCHERANDRANG BESONDERS NUTZERFREUNDLICH DURCH SCHNELLE AUSGABEMÖGLICHKEIT UND EINFACHE BEDIENBARKEIT.

Thanks to its simple yet striking design, the Artista coat rack system is a real design classic. The coat rack cross bar and hooks are made of light metal. The various hook types and hook arrangements enable a very high capacity limit. They can be planned individually according to customer specifications. The Artista coat rack system features high user-friendliness with large crowds thanks to rapid retrieval and particular ease of use.



## ARTISTA REIHEN-GARDEROBENSTÄNDER | COAT RAIL



### HAKENANORDNUNGEN HOOK CONFIGURATIONS



Anordnung A | configuration A



Anordnung B | configuration B



Anordnung C | configuration C



Anordnung D | configuration D

### FUSSVARIANTEN | BASE TYPES



Lenkrollen,  
Kunststoff  
plastic castors



Lenkrollen,  
verchromt  
chrome-plated  
castors



Gleitfuß  
glider base



Bodenbefestigung  
floor mounting



## ARTISTA

## HAKENVARIANTEN | HOOK TYPES



Mantel-Haken  
coat hook



Hut-Mantel-Haken  
hat and coat hook



Doppel-  
Mantel-Haken  
double coat  
hook



Hut-Doppel-  
Mantel-Haken  
hat and double  
coat hook

## NUMMERIERUNG | NUMBERING SYSTEMS



Nummerierung  
Einzelhaken  
numbering for  
single hooks



Nummerierung  
Doppelhaken  
numbering for  
double hook



Gruppen-  
nummernschild  
group number

## AUSFÜHRUNG . DESIGN

Der Reihen-Garderobenständer ist in vielen verschiedenen Farben erhältlich und kann in allen RAL Farben nach Hauskollektion pulverbeschichtet werden.

The coat rail is available in many colors and can be powder-coated in all RAL colors of our house collection.

## Höhe

mit Gleitfüßen = 1842 mm  
mit Lenkrollen = 1894 mm  
mit Bodenbefestigung = 1828 mm  
oder individuell anpassbar

## Länge

918-2118 mm in Abständen von 100 mm  
weitere Längen individuell nach Kundenwunsch

## Haken

Leichtmetall, silber matt eloxiert  
Abstand 100 mm, Anordnung frei konfigurierbar

## Ausführung

Stahl-Standrohre, pulverbeschichtet  
Leichtmetallprofil-Traverse, silber matt eloxiert

## Optionen

mittige Schirmgarnitur mit Abtropfschale

## Garderobenplätze

18-84

## Preis

ab EUR 526,-

## height

glider base = 1842 mm  
castors = 1894 mm  
floor mounting = 1828 mm  
or individually adjustable

## length

918 -2118 mm spaced at intervals of 100 mm  
other lengths upon request

## hooks

light metal, silver matte anodized  
spaced at intervals of 100 mm  
individually configurable

## design

steel tube mounting stands, powder-coated  
light metal profile crossbar, silver matte anodized

## design options

central umbrella fitting with drip tray

## user spaces

18-84

## price

from EUR 526,-



138



297



295

# ARTISTA WANDGARDEROBE | WALL-MOUNTED COAT RACK



## HAKENANORDNUNG | HOOK CONFIGURATIONS



Anordnung A | configuration A



Anordnung B | configuration B



Anordnung C | configuration C



Anordnung D | configuration D

## MASSE | DIMENSIONS

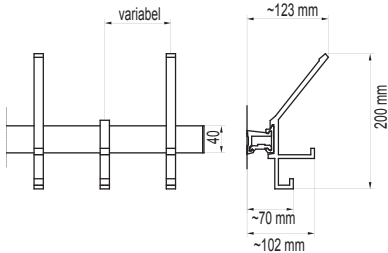

## ARTISTA

## HAKENVARIANTEN | HOOK TYPES



Mantel-Haken  
coat hook



Hut-Mantel-Haken  
hat and coat hook



Doppel-  
Mantel-Haken  
double coat  
hook



Hut-Doppel-  
Mantel-Haken  
hat and double  
coat hook

## NUMMERIERUNG | NUMBERING SYSTEMS



Nummerierung  
Einzelhaken  
numbering for  
single hooks



Nummerierung  
Doppelhaken  
numbering for  
double hook



Gruppen-  
nummernschild  
group number

## AUSFÜHRUNG . DESIGN

Die Wandgarderobe ist in vielen verschiedenen Farben erhältlich und kann in allen RAL Farben nach Hauskollektion pulverbeschichtet werden.

The wall-mounted coat rack is available in many colors and can be powder-coated in all RAL colors of our house collection.

## Länge

1000-3000 mm  
in Abständen von 100 mm  
weitere Längen individuell  
nach Kundenwunsch

## Haken

Leichtmetall, silber matt eloxiert  
Hakenabstand 100 mm  
Haken frei konfigurierbar

## Ausführung

Leichtmetallprofil-Traverse, silber matt eloxiert  
tragende Wandkonsole ca. alle 800 mm

## Optionen

Wand-Schirmgarnitur mit Abtropfschale

## Garderobenplätze

9-58

## Preis

ab EUR 146,-

## length

1000-3000 mm  
spaced at intervals of 100 mm  
other lengths upon request

## hooks

light metal, silver matte anodized  
spaced at intervals of 100 mm  
individually configurable

## material

light metal profile crossbar, silver matte anodized  
load-bearing wall brackets every 800 mm

## design options

wall-mounted umbrella fitting with drip tray

## user spaces

9-58

## price

from EUR 146,-



138



297



295

# VARIOSIA



**DE**      **Variosa - überzeugende Variantenvielfalt**

**EN**      **Variosa - a convincing diversity of variants**

EXQUISITES DESIGN MIT MATT ELOXIERTEM  
RECHTECKIGEM LEICHTMETALLPROFIL PRÄGT DAS  
ERSCHEINUNGSBILD DER GARDEROBENSERIE VARIOSIA.  
DANK DER VARIABLEN GESTALTUNGSMÖGLICHKEITEN  
PASST SICH VARIOSIA DEZENT IN UNTERSCHIEDLICHSTE  
RAUMKONZEPTE EIN. WAHLWEISE SIND HAKEN ODER  
KLEIDERBÜGEL FREI KOMBINIERBAR.

Exquisite design in matte anodized rectangular light metal profiles defines the appearance of the coat rack system Variosa. Thanks to its variable design options, Variosa discreetly matches the widest range of room designs. Hooks and clothes hangers can be combined as required.

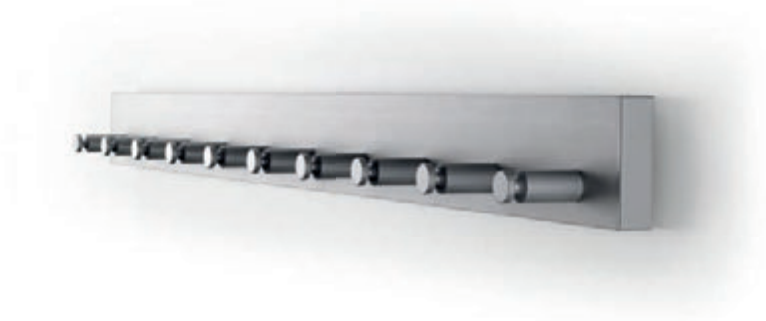

## VARIOSA REIHEN-GARDEROBENSTÄNDER | COAT RAIL



### FUSSVARIANTEN | BASE TYPES



Lenkrollen,  
Kunststoff  
plastic castors



Lenkrollen,  
verchromt  
chrome-plated  
castors



Gleitfuß  
glider base



Bodenbefestigung  
floor mounting

## VARIOSA

### HAKENVARIANTEN | HOOK TYPES



**Aufhängeknöpfe,  
Leichtmetall**  
hanging knobs,  
light metal



**Schieblinge offen/geschlossen,  
Kunststoff, mit Kleiderbügeln**  
slide locks, black plastic, with  
clothes hangers



**Kleiderbügeltraverse, Edelstahl**  
Kleiderbügel nicht im Lieferumfang enthalten  
crossbar, stainless steel  
clothes hangers not included in scope of delivery

### NUMMERIERUNG | NUMBERING SYSTEMS



**Nummerierung  
Einzelhaken**  
numbering for  
single hooks



**Gruppen-  
nummernschild**  
group number

### AUSFÜHRUNG . DESIGN

Der Reihen-Garderobenständer ist in vielen verschiedenen Farben erhältlich und kann in allen RAL Farben nach Hauskollektion pulverbeschichtet werden.

The coat rail is available in many colors and can be powder-coated in all RAL colors of our house collection.

#### Höhe

alle Fußvarianten = 1744-1870 mm  
oder individuell anpassbar

#### Länge

864-2264 mm in Abständen von 100 mm  
weitere Längen individuell nach Kundenwunsch

#### Haken

Hakenabstand 100 mm

#### Ausführung

rechteckige Leichtmetallprofile  
silber matt eloxiert

#### Optionen

mittige Schirmgarnitur mit Abtropfschale

#### Garderobenplätze

8-44

#### Preis

ab EUR 446,-

#### height

all base types = 1744-1870 mm  
or individually adjustable

#### length

864-2264 mm spaced at intervals of 100 mm  
other lengths upon request

#### hooks

spaced at intervals of 100 mm

#### design

rectangular light metal profiles  
silver matte anodized

#### design options

central umbrella fitting with drip tray

#### user spaces

8-44

#### price

from EUR 446,-



138



297



295

## VARIOSIA WANDGARDEROBE | WALL-MOUNTED COAT RACK

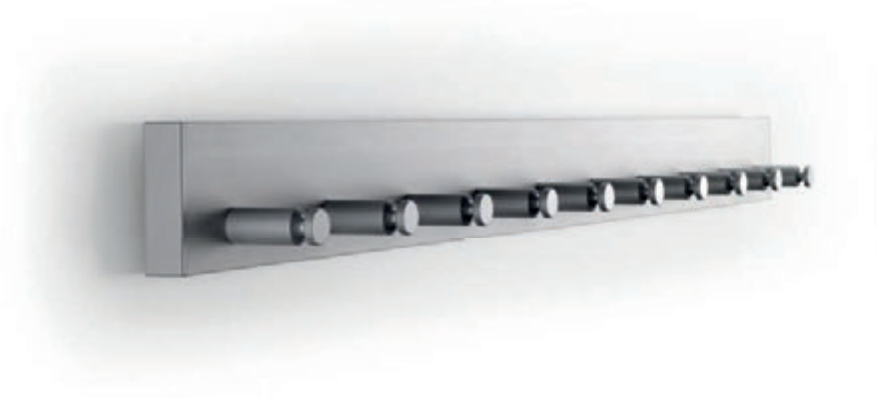

---

Variosia Wandgarderobe silber matt eloxiert

Variosia wall-mounted coat rack, silver matte anodized



## VARIOSIA

### MASSE | DIMENSIONS

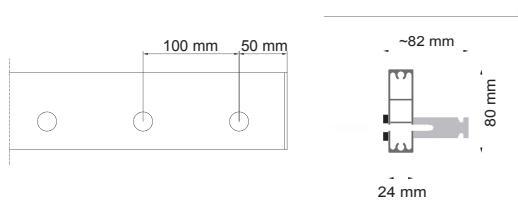

Haken 1330-06  
hook 1330-06

### NUMMERIERUNG | NUMBERING SYSTEMS



Nummerierung  
Einzelhaken  
numbering for  
single hooks



Gruppen-  
nummernschild  
group number

### AUSFÜHRUNG . DESIGN

Die Wandgarderobe ist in vielen verschiedenen Farben erhältlich und kann in allen RAL Farben nach Hauskollektion pulverbeschichtet werden.

The wall-mounted coat rack is available in many colors and can be powder-coated in all RAL colors of our house collection.

#### Länge

298 - 2098 mm  
in Abständen von 100 mm  
weitere Längen individuell  
nach Kundenwunsch

#### Haken

Aufhängeknöpfe aus Leichtmetall  
Hakenabstand 100 mm

#### Ausführung

Leichtmetallprofil, silber matt eloxiert  
unsichtbare Wandbefestigung

#### Optionen

Wand-Schirmgarnitur mit Abtropfschale

#### Garderobenplätze

3-21

#### Preis

ab EUR 145,-

#### length

298 - 2098 mm  
spaced at intervals of 100 mm  
other lengths upon request

#### hooks

hanging knobs, light metal  
spaced at intervals of 100 mm

#### design

light metal profile, silver matte anodized  
invisible wall mounting  
with load-bearing wall brackets

#### design options

wall-mounted umbrella fitting with drip tray

#### user spaces

3-21

#### price

from EUR 145,-



138



297



295

# CERTO



DE **Certo - mit Sicherheit die richtige Wahl**

EN Certo - the appropriate choice for sure

DIE GARDEROBE CERTO PUNKTET DURCH IHRE ROBUSTE KONSTRUKTION AUS RUNDEM STAHLROHR UND DIE BERÜCKSICHTIGUNG DER SICHERHEITSASPEKTE. CERTO IST GUV-KONFORM: DIE FORMENSPRACHE DER GESAMTEN GARDEROBE INKLUSIVE DER HAKEN ENTSPRICHT DEN SICHERHEITSANFORDERUNGEN, DIE BESONDERS FÜR SCHULKLASSEN UND KINDERGÄRTEN GEFORDERT SIND. EINE INDIVIDUELLE PLANUNG DES FARBTONS UND DER HAKENANORDNUNG ERMÖGLICHEN DIE VIELFALT IM EINSATZ. ZUDEM IST DIE CERTO GARDEROBE MIT DEN ROSCONI DRESS UMKLEIDEBANKANLAGEN KOMBINIERBAR.

The particular strengths of the Certo safety coat racks can be found in its robust construction and its adherence to safety aspects. Certo complies with GUV (social accident insurance). That means that the style of the entire coat rack, including the hooks, meets the safety requirements particularly demanded for school classes and kindergartens. Custom planning of the color shade and the hook configuration enable diversity of use. In addition, the Certo coat rack can be combined with rosconi's changing room benches Dress.



## CERTO REIHEN-GARDEROBENSTÄNDER | COAT RAIL



### FUSSVARIANTEN | BASE TYPES



Lenkrollen,  
Kunststoff  
plastic castors



Lenkrollen,  
verchromt  
chrome-plated  
castors



Gleitfuß  
glider base



Bodenbefestigung  
floor mounting

## HAKENVARIANTEN | HOOK TYPES

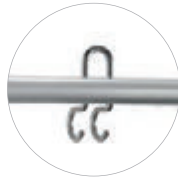
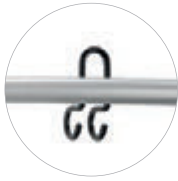

**Doppel-Mantel-Haken**  
double coat hook

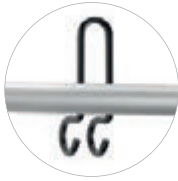

**Hut-Doppel-Mantel-Haken**  
hat and double coat hook

GUV-konform: Hakenöffnung vorne, jedoch nach hinten versetzt und nicht überstehend, dadurch keine Unfallgefahr.  
Complies with GUV: hook opening at front but inset and not protruding, therefore no risk of accidents.

## NUMMERIERUNG | NUMBERING SYSTEMS



**Nummerierung Einzelhaken**  
numbering for single hooks



**Gruppennummernschild**  
group number

## AUSFÜHRUNG . DESIGN

Der Reihen-Garderobenständer ist silbereloxiert und in vielen verschiedenen Farben erhältlich und kann in allen RAL Farben nach Hauskollektion pulverbeschichtet werden.

The coat rail is available in silver-anodized as well as in many colors and can be powder-coated in all RAL colors of our house collection.

## CERTO

### Höhe

mit Gleitfüßen = 1860 mm  
mit Lenkrollen = 1910 mm  
mit Bodenbefestigung = 1844 mm  
oder individuell anpassbar

### Länge

1000 - 2200 mm in Abständen von 100 mm  
weitere Längen individuell nach Kundenwunsch

### Haken

Stahl, schwarz pulverbeschichtet | Edelstahl  
Hakenabstand 200 mm

### Ausführung

Flachstahl-Sichtblende silber eloxiert  
Standrohre pulverbeschichtet

### Optionen

Schirmgarnitur mit Abtropfschale, kombinierbar  
mit der Umkleidebankanlage Dress R 6600

### Garderobenplätze

8 - 44

### Preis

ab EUR 589,-

### height

glider base = 1860 mm  
castors = 1910 mm  
floor mounting = 1844 mm  
or individually adjustable

### length

1000 - 2200 mm spaced at intervals of 200 mm  
other lengths upon request

### hooks

steel, powder-coated in black | stainless steel  
spaced at intervals of 200 mm

### design

screen silver-anodized  
and mounting stands powder-coated

### design options

umbrella fitting with drip tray, combination with  
"Dress" changing benches

### user spaces

8 - 44

### price

from EUR 589,-



138



297



295

## CERTO WANDGARDEROBE | WALL-MOUNTED COAT RACK



### MASSE | DIMENSIONS

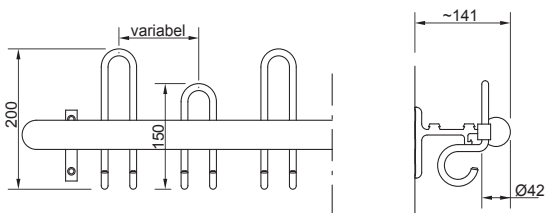

## CERTO

## HAKENVARIANTEN | HOOK TYPES

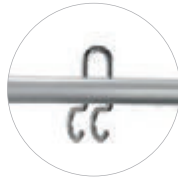
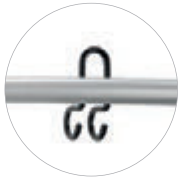

Doppel-  
Mantel-Haken  
double coat  
hook



Hut-Doppel-  
Mantel-Haken  
hat and double  
coat hook

GUV-konform: Hakenöffnung vorne, jedoch nach hinten versetzt und nicht überstehend, dadurch keine Unfallgefahr. Complies with GUV: hook opening at front but inset and not protruding, therefore no risk of accidents.

## NUMMERIERUNG | NUMBERING SYSTEMS



Nummerierung  
Einzelhaken  
numbering for  
single hooks



Gruppen-  
nummernschild  
group number

## AUSFÜHRUNG . DESIGN

Die Wandgarderobe ist silber eloxiert, in vielen verschiedenen Farben erhältlich und kann in allen RAL Farben nach Hauskollektion pulverbeschichtet werden.

The wall-mounted coat rack is available in silver-anodized as well as in many colors and can be powder-coated in all RAL colors of our house collection.

## Länge

800-3000 mm  
in Abständen von 100 mm  
weitere Längen individuell  
nach Kundenwunsch

## Haken

Stahl, schwarz pulverbeschichtet | Edelstahl  
Hakenabstand 200 mm

## Ausführung

silber eloxiert

## Optionen

Wand-Schirmgarnitur mit Abtropfschale  
kombinierbar mit der  
Umkleidebankanlage Dress R 6600

## Garderobenplätze

8-30

## Preis

ab EUR 110,-

## length

800-3000 mm  
spaced at intervals of 100 mm  
other lengths upon request

## hooks

steel, powder-coated in black | stainless steel  
spaced at intervals of 200 mm

## design

silver-anodized

## design options

wall-mounted umbrella fitting with  
removable drip tray  
combination with "Dress" changing benches

## user spaces

8-30

## price

from EUR 110,-



138



297



295

# CERTEZZA



DE **Certezza - Funktionalität gepaart mit Design**

EN Certezza - functionality meets design



DIE ROBUSTE KONSTRUKTION AUS RUNDEN HAKEN UND FLACHEN ALUMINIUMPROFILEN SOWIE DIE BERÜCKSICHTIGUNG DER SICHERHEITSASPEKTE ZEICHNEN DAS GARDEROBENSYSTEM CERTEZZA AUS. CERTEZZA ENTSPRICHT DER GUV-VERORDNUNG, WAS BEDEUTET, DASS DIE GESAMTE GARDEROBE INKLUSIVE DER HAKEN DEN SICHERHEITSANFORDERUNGEN ENTSPRICHT, DIE BESONDERS FÜR SCHULKLASSEN UND KINDERGÄRTEN GEFORDERT SIND. DIE FARBE SOWIE DIE HAKENANORDNUNG KÖNNEN INDIVIDUELL GEPLANT WERDEN. IN KOMBINATION MIT DEN ROSCONI DRESS UMKLEIDEBÄNKEN ERÖFFNEN SICH WEITERE EINSATZMÖGLICHKEITEN.

The robust construction of round hooks and flat aluminum profiles as well as its adherence to safety aspects are characteristics of Certezza coat racks. Certezza complies with GUV (social accident insurance). That means that the style of the entire coat rack, including the hooks, meets the safety requirements particularly demanded for school classes and kindergartens. The steel profile's color and the hook configuration may be planned individually. In combination with rosconi's changing bench system Dress, there are a many further possibilities of application.



## CERTEZZA REIHEN-GARDEROBENSTÄNDER | COAT RAIL



### FUSSVARIANTEN | BASE TYPES



Lenkrollen,  
Kunststoff  
plastic castors



Lenkrollen,  
verchromt  
chrome-plated  
castors



Gleitfuß  
glider base



Bodenbefestigung  
floor mounting

### WEITERE TRAVERSEN OTHER CROSSBARS



Buche-Holztraverse  
beech wood crossbar

## HAKENVARIANTEN | HOOK TYPES



Doppel-  
Mantel-Haken  
double coat  
hook



Hut-Doppel-  
Mantel-Haken  
hat and double  
coat hook

GUV-konform: Hakenöffnung vorne, jedoch nach hinten versetzt und nicht überstehend, dadurch keine Unfallgefahr. Complies with GU:V: hook opening at front but inset and not protruding, therefore no risk of accidents.

## NUMMERIERUNG | NUMBERING SYSTEMS

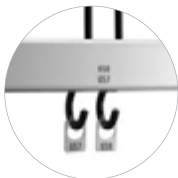

Nummerierung  
Einzelhaken  
numbering for  
single hooks



Gruppen-  
nummernschild  
group number

## AUSFÜHRUNG . DESIGN

Der Reihen-Garderobenständer ist silber eloxiert, in vielen verschiedenen Farben erhältlich und kann in allen RAL Farben nach Hauskollektion pulverbeschichtet werden.

The coat rail is available in silver-anodized as well as in many colors and can be powder-coated in all RAL colors of our house collection.

## CERTEZZA

### Höhe

mit Gleitfüßen = 1860 mm  
mit Lenkrollen = 1910 mm  
mit Bodenbefestigung = 1844 mm  
oder individuell anpassbar

### Länge

1000 - 2200 mm in Abständen von 100 mm  
weitere Längen individuell nach Kundenwunsch

### Haken

Stahl, schwarz pulverbeschichtet | Edelstahl  
Hakenabstand 200 mm

### Ausführung

Flachstahl-Sichtblende silber eloxiert  
Standrohre pulverbeschichtet

### Optionen

Schirmgarnitur mit Abtropfschale, kombinierbar  
mit der Umkleidebankanlage Dress R 6600

### Garderobenplätze

20 - 48

### Preis

ab EUR 528,-

### height

glider base = 1860 mm  
castors = 1910 mm  
floor mounting = 1844 mm  
or individually adjustable

### length

1000 - 2200 mm spaced at intervals of 100 mm  
other lengths upon request

### hooks

steel, powder-coated in black | stainless steel  
spaced at intervals of 200 mm

### design

flat steel screen silver-anodized  
mounting stands powder-coated

### design options

umbrella fitting with drip tray, combination with  
"Dress" changing benches

### user spaces

20 - 48

### price

from EUR 528,-



138



297



295

## CERTEZZA WANDGARDEROBE | WALL-MOUNTED COAT RACK



### WEITERE TRAVERSEN | OTHER CROSSBARS



Buche-Holztraverse  
beech wood crossbar

### MASSE | DIMENSIONS

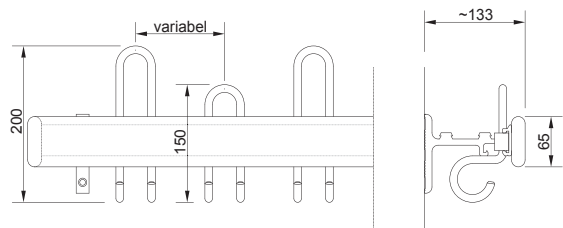

## CERTEZZA

## HAKENVARIANTEN | HOOK TYPES



Doppel-  
Mantel-Haken  
double coat  
hook



Hut-Doppel-  
Mantel-Haken  
hat and double  
coat hook

GUV konform: Hakenöffnung vorne, jedoch nach hinten versetzt, dadurch keine Unfallgefahr.

Complies with GUV: hook opening at front but inset, therefore no risk of accidents.

## NUMMIERUNG | NUMBERING SYSTEMS

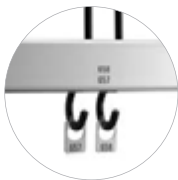

Nummerierung  
Einzelhaken  
numbering for  
single hooks



Gruppen-  
nummernschild  
group number

## AUSFÜHRUNG . DESIGN

Die Wandgarderobe ist silber eloxiert, in vielen verschiedenen Farben erhältlich und kann in allen RAL Farben nach Hauskollektion pulverbeschichtet werden.

The wall-mounted coat rack is available in silver-anodized as well as in many colors and can be powder-coated in all RAL colors of our house collection.

## Länge

800-3000 mm  
in Abständen von 100 mm  
weitere Längen individuell  
nach Kundenwunsch

## Haken

Stahl, schwarz pulverbeschichtet | Edelstahl  
Hakenabstand 200 mm

## Ausführung

silber eloxiert

## Optionen

Wand-Schirmgarnitur mit Abtropfschale  
kombinierbar mit der  
Umkleidebankanlage Dress R 6600

## Garderobenplätze

8-30

## Preis

ab EUR 114,-

## length

800-3000 mm  
spaced at intervals of 100 mm  
other lengths upon request

## hooks

steel, powder-coated in black | stainless steel  
spaced at intervals of 200 mm

## design

silver-anodized

## design options

wall-mounted umbrella fitting with drip tray  
combination with "Dress" changing benches

## user spaces

8-30

## price

from EUR 114,-



138



297



295

# FINO

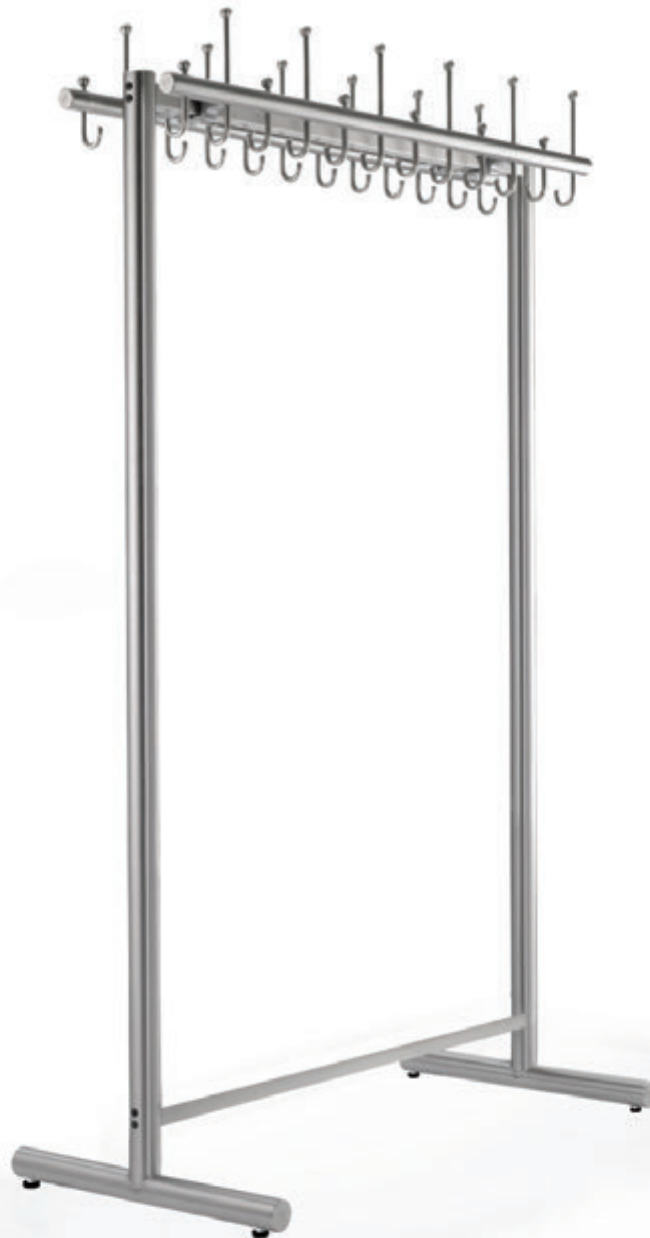

**DE** Fino - zeitloses Design mit langer Lebensdauer

EN Fino - timeless design with a long lifespan

DIE FORMSCHÖNE GARDEROBE FINO IST ENTWEDER KOMPLETT AUS EDELSTAHL ODER MIT PULVERBESCHICHTETEN STANDROHREN UND T-FÜSSEN ERHÄLTlich. DIE UNTERSCHIEDLICHEN HAKENVARIANTEN DER GARDEROBE ERMÖGLICHEN EINE SEHR HOHE KAPAZITÄTSGRENZE. DAS ZEITLOSE DESIGN, DIE EDLE UND ZUGLEICH ROBUSTE MATERIALQUALITÄT DES EDELSTAHL SOWIE DIE TOP-VERARBEITUNG GEBEN DER FINO GARDEROBE EINE BESONDERS LANGE LEBENSDAUER.

The elegant coat rack Fino is available either completely in stainless steel or as a further version with powder-coated vertical tubes and T-feet. The various hook types for the coat rack enable a very high capacity limit. This coat rack offers a particularly long lifespan with its timeless design, the fine and robust material quality of stainless steel and its construction and workmanship.



## FINO REIHEN-GARDEROBENSTÄNDER | COAT RAIL



### FUSSVARIANTEN | BASE TYPES



Lenkrollen,  
Kunststoff  
plastic castors



Lenkrollen,  
verchromt  
chrome-plated  
castors



Gleitfuß  
glider base



Bodenbefestigung  
floor mounting

### WEITERE TRAVERSEN OTHER CROSSBARS



Stahltraverse,  
pulverbeschichtet  
steel crossbar,  
powder-coated

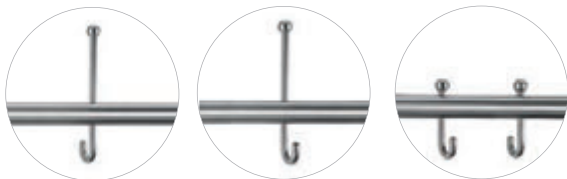

**HAKENVARIANTEN | HOOK TYPES**

Hut-Mantel-Haken  
hat and coat hook

Mantel-Haken  
coat hook



Doppel-Mantel-Haken  
double coat hook

Dreifach-Haken  
triple coat hook

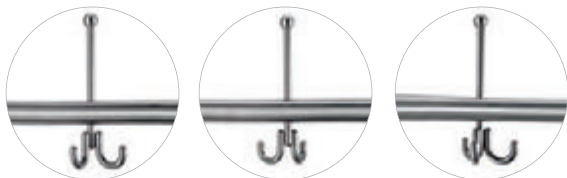

Hut-Doppel-Mantel-Haken  
hat and double coat hook

Dreifach-Hut-Mantel-Haken  
hat and triple coat hook

**NUMMERIERUNG | NUMBERING SYSTEMS**

Nummerierung  
Einzelhaken  
numbering for  
single hooks

Nummerierung  
Doppelhaken  
numbering for  
double hook

Gruppen-  
nummernschild  
group number

**AUSFÜHRUNG . DESIGN**

Der Reihen-Garderobenständer ist in vielen verschiedenen Farben erhältlich und kann in allen RAL Farben nach Hauskollektion pulverbeschichtet werden.

The coat rail is available in many colors and can be powder-coated in all RAL colors of our house collection.

**FINO****Höhe**

mit Gleitfüßen = 1850 mm  
mit Lenkrollen = 1902 mm  
mit Bodenbefestigung = 1836 mm  
oder individuell anpassbar

**Länge**

1184 - 1984 mm in Abständen von 100 mm  
weitere Längen individuell nach Kundenwunsch

**Haken**

Edelstahl | Stahl pulverbeschichtet  
gemäß RAL Hauskollektion  
Hakenabstand 100 mm

**Ausführung**

komplett in Edelstahl | Standrohre Stahl,  
pulverbeschichtet

**Optionen**

mittige Schirmgarnitur mit Abtropfschale

**Garderobenplätze**

24 - 40

**Preis**

ab EUR 1.114,-

**height**

glider base = 1860 mm  
castors = 1910 mm  
floor mounting = 1844 mm  
or individually adjustable

**length**

1184 - 1984 mm spaced at intervals of 100 mm  
other lengths upon request

**hooks**

stainless steel | steel powder-coated according to  
RAL house collection  
spaced at intervals of 100 mm

**design**

complete design in stainless steel | steel moun-  
ting stands powder-coated

**design options**

central umbrella fitting with drip tray

**user spaces**

24 - 40

**price**

from EUR 1.114,-



138



297



295

## FINO WANDGARDEROBE | WALL-MOUNTED COAT RACK



### WEITERE TRAVERSEN | OTHER CROSSBARS



Stahltraverse,  
pulverbeschichtet  
steel crossbar,  
powder-coated

### MASSE | DIMENSIONS

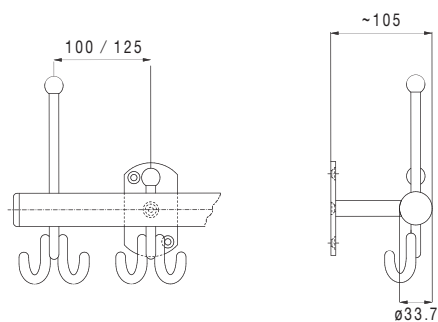

## FINO 1900

## HAKENVARIANTEN | HOOK TYPES

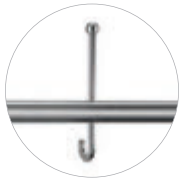

Hut-Mantel-Haken  
hat and coat hook

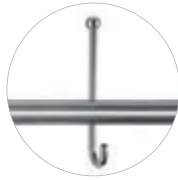

Mantel-Haken  
coat hook



Doppel-Mantel-Haken  
double coat hook

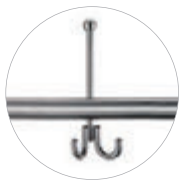

Hut-Doppel-Mantel-Haken  
hat and double coat hook



Dreifach-Haken  
triple coat hook



Dreifach-Hut-Mantel-Haken  
hat and triple coat hook

## NUMMERIERUNG | NUMBERING SYSTEMS



Nummerierung  
Einzelhaken  
numbering for  
single hooks

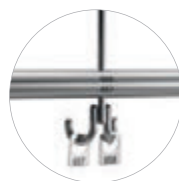

Nummerierung  
Doppelhaken  
numbering for  
double hook

## Länge

bei Einfachhaken: 584 - 2884 mm  
bei Doppel- und Dreifachhaken: 509 - 3009 mm  
in Abständen von 100/125 mm  
weitere Längen individuell nach Kundenwunsch

## Haken

bei Einfachhaken:  
Abstand 100 mm  
bei Doppel- und Dreifachhaken:  
Abstand 125 mm

## Material

Edelstahl

## Optionen

Wand-Schirmgarnitur mit Abtropfschale

## Garderobenplätze

6 - 48

## Preis

ab EUR 243,-

## length

with single hooks: 584 - 2884 mm  
with double and triple hooks: 509 - 3009 mm  
spaced at intervals of 100/125 mm  
other lengths upon request

## hooks

with single hooks: spaced at intervals of 100 mm  
with double and triple hooks: spaced at  
intervals of 125 mm

## material

stainless steel

## design options

wall-mounted umbrella fitting with drip tray

## user spaces

6 - 48

## price

from EUR 243,-



138



297



295

# CASSETTA



**DE** Cassetta - ein echtes Raumwunder

EN Cassetta - a genuine space saver

BÜGELKONSOLEN AUS GEBOGENEM UND TABLARPROFILE AUS GESCHLIFFENEM LEICHTMETALLPROFIL PRÄGEN DAS ERSCHEINUNGSBILD DER GARDEROBE CASSETTA. SIE IST INSBESONDERE ÜBERALL DORT EINSETZBAR, WO NUR WENIG RAUM FÜR GARDEROBEN VORHANDEN IST. 128 HAKENKNOPFPLÄTZE AUF NUR 235 CM BREITE MACHEN SIE ZU EINEM ECHTEN RAUMWUNDER. CASSETTA IST DIE KOMPAKTESTE UNTER DEN BEDIENBAREN GARDEROBEN VON ROSCONI.

Hanger brackets made of curved and shelf profiles of polished light metal profile define the appearance of the coat rack Cassetta. It is particularly useable wherever there is limited room for coat racks. Space for 128 hook knobs in a width of only 235 cm make Cassetta a genuine space saver. It is the most compact amongst accessible rosconi coat racks.



## CASSETTA REIHEN-GARDEROBENSTÄNDER | COAT RAIL



### FUSSVARIANTEN | BASE TYPES



Lenkrollen,  
Kunststoff  
plastic castors



Lenkrollen,  
verchromt  
chrome-plated  
castors



Gleitfuß  
glider base



Bodenbefestigung  
floor mounting

## CASSETTA

**Höhe**

mit Gleitfüßen = 1742 mm  
 mit Lenkrollen = 1792 mm  
 mit Bodenbefestigung = 1726 mm  
 oder individuell anpassbar

**Länge**

1150 - 2350 mm in Abständen von 100 mm  
 weitere Längen individuell nach Kundenwunsch

**Ausführung**

Standrohre und Quertraversen  
 aus Präzisionsstahlrohr  
 Bügelkonsolen aus gebogenem Leichtmetallprofil  
 Hutablage aus geschliffenem Leichtmetallprofil

**Optionen**

mittige Schirmgarnitur mit Abtropfschale

**Garderobenplätze**

64 - 128

**Preis**

ab EUR 1.135,-

## MASSE | DIMENSIONS

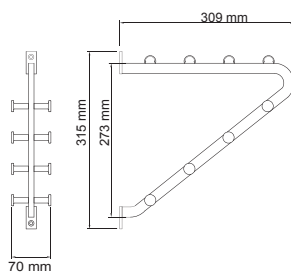

## NUMMERIERUNG | NUMBERING SYSTEM



Ausgabemarken mit Gruppen-  
 nummernschild  
 cloakroom tokens  
 with group numbering

## AUSFÜHRUNG . DESIGN

Der Reihen-Garderobenständer ist in vielen  
 verschiedenen Farben erhältlich und kann in allen RAL  
 Farben nach Hauskollektion pulverbeschichtet werden.

The coat rail is available in many colors and can be  
 powder-coated in all RAL colors of our house collection.

**height**

glider base = 1742 mm  
 castors = 1792 mm  
 floor mounting = 1726 mm  
 or individually adjustable

**length**

1150 - 2350 mm spaced at intervals of 100 mm  
 other lengths upon request

**design**

mounting stands and crossbars  
 made of precision steel  
 hanger brackets made of curved light metal profile  
 hat rack made of polished light metal profile

**design options**

central umbrella fitting with drip tray

**user spaces**

64 - 128

**price**

from EUR 1.135,-



138



297



295

## CASSETTA WANDGARDEROBE | WALL-MOUNTED COAT RACK



---

Cassetta Wandgarderobe | silber matt eloxiert | Länge: 2000 mm | 7 Bügelkonsolen mit 56 Aufhängeknöpfen  
4 Tablarprofile aus Leichtmetall als Ablage für Hüte und Taschen

Cassetta wall-mounted coat rack | silver matte anodized | length: 2000 mm | 7 hanger brackets with 56 hanging  
knobs | 4 light metal shelf profiles for storage of hats and bags



## CASSETTA

## MASSE | DIMENSIONS

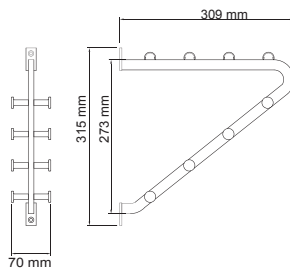

## NUMMERIERUNG | NUMBERING SYSTEM



Ausgabemarken mit Gruppennummernschild  
cloakroom tokens with group numbering

## AUSFÜHRUNG . DESIGN

Die Wandgarderobe ist in vielen verschiedenen Farben erhältlich und kann in allen RAL Farben nach Hauskollektion pulverbeschichtet werden.

The wall-mounted coat rack is available in many colors and can be powder-coated in all RAL colors of our house collection.

**Länge**

800 - 2300 mm  
in Abständen von 100 mm  
weitere Längen individuell  
nach Kundenwunsch

**Ausführung**

Bügelkonsolen aus gebogenem Leichtmetallprofil  
Hutablage aus geschliffenem Leichtmetallprofil

**Optionen**

Wand-Schirmgarnitur mit Abtropfschale

**Garderobenplätze**

24 - 64

**Preis**

ab EUR 347,-

**length**

800 - 2300 mm  
spaced at intervals of 100 mm  
other lengths upon request

**design**

hanger brackets made of curved light metal profile  
hat rack made of polished light metal profile

**design options**

wall-mounted umbrella fitting with drip tray

**user spaces**

24 - 64

**price**

from EUR 347,-



138



297



295

# ARCO



**DE** Arco-variabel in Funktionalität und Erscheinungsbild

EN Arco-highly variable in functionality and appearance

DIE GARDEROBE ARCO IST GEPRÄGT DURCH DAS GERADLINIGE DESIGN DER KONSOLEN AUS SILBER ELOXIERTEM LEICHTMETALLPROFIL. DIVERSE HAKENVARIANTEN SOWIE DIE HUTABLAGE SIND FREI KOMBINIERBAR. DURCH DIESE MÖGLICHKEIT IST DIE ARCO GARDEROBE SEHR VARIABEL IN FUNKTIONALITÄT UND ERSCHENUNGSBILD. EINE KLEIDERBÜGEL-SPEZIALAUFHÄNGUNG VERMINDERT DEN DIEBSTAHL DER BÜGEL UND GEWÄHRLEISTET DIE AUTOMATISCHE AUSRICHTUNG DER KLEIDERBÜGEL. ARCO IST BESONDERS GEEIGNET FÜR GARDEROBENANLAGEN OHNE BEDIENUNG.

The rectilinear design of the brackets in polished, silver-anodized light metal profile defines the appearance of the coat rack Arco. Several hooks and a hat rack can be combined as required. With these combination options, the coat rack is highly variable in its functionality and appearance. A clothes hanger special hanging mechanism reduces theft and ensures the automatic orientation of the hangers. Arco is especially suitable for unmanned cloakroom facilities.



## ARCO REIHEN-GARDEROBENSTÄNDER | COAT RAIL



### FUSSVARIANTEN | BASE TYPES



Lenkrollen,  
Kunststoff  
plastic castors



Lenkrollen,  
verchromt  
chrome-plated  
castors



Gleitfuß  
glider base



Bodenbefestigung  
floor mounting

## VARIANTEN | VERSIONS

mit mittiger Hutablage, silber matt eloxiert  
with central hat shelf, silver matte anodized

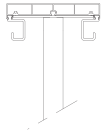

35X38  
mit Mantelhaken  
with coat hooks

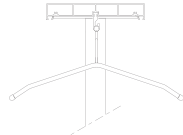

35X68  
mit Schieblingen und Kleiderbügeln  
with lock hooks and clothes hangers

mit beidseitiger Hutablage, silber matt eloxiert  
with double-sided hat shelf, silver matte anodized

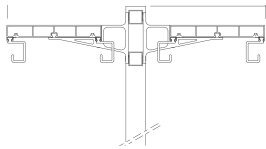

35X48  
mit Mantelhaken | with coat hooks

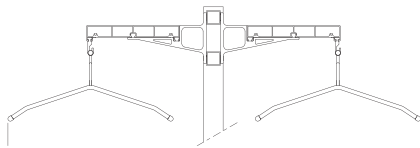

35X88  
mit Schieblingen und Kleiderbügeln  
with lock hooks and clothes hangers

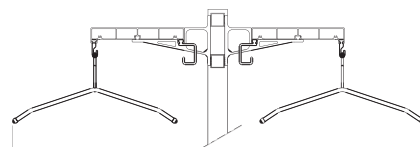

35X98  
mit Mantelhaken, Schieblingen und Kleiderbügeln  
with coat hooks, lock hooks and clothes hangers

## AUSFÜHRUNG . DESIGN

Der Reihen-Garderobenständer ist silbereloxiert und in vielen verschiedenen Farben erhältlich und kann in allen RAL Farben nach Hauskollection pulverbeschichtet werden.

The coat rail is available in silver-anodized as well as in many colors and can be powder-coated in all RAL colors of our house collection.

## ARCO

### Höhe

mit Gleitfüßen 1800 mm  
mit Lenkrollen 1850 mm  
mit Bodenbefestigung 1792 mm  
oder individuell anpassbar

### Länge

1200 - 2200 mm in Abständen von 100 mm  
weitere Längen individuell nach Kundenwunsch

### Haken

Mantel-Haken aus Leichtmetall, Kleiderbügelhaken (Schieblinge) aus Kunststoff, offen | geschlossen

### Ausführung

Konsolen aus Leichtmetallprofil, silber matt eloxiert  
Standrohre pulverbeschichtet gemäß Hauskollection

### Optionen

mittige Schirmgarnitur mit Abtropfschale  
Hakennummerierung | Gruppennummern

### Garderobenplätze

24 - 86

### Preis

ab EUR 790,-

### height

glider base 1800 mm  
castors 1850 mm  
floor mounting 1792  
or individually adjustable

### length

1200 - 2200 mm spaced at intervals of 100 mm  
other lengths upon request

### hooks

coat hooks made of light metal, clothes hanger  
hooks made of plastic, open | closed

### design

light metal cassette profiles, silver matte anodized  
mounting stands, powder-coated

### design options

central umbrella fitting with drip tray  
hook numbering | group numbers

### user spaces

24 - 86

### price

from EUR 790,-



138



297



295

## ARCO WANDGARDEROBE | WALL-MOUNTED COAT RACK



---

Arco Wandgarderobe 2517 silber matt eloxiert, mit Kleiderbügeln 8510  
Arco wall-mounted coat rack, silver matte anodized, with clothes hangers 8510

## VARIANTEN | VERSIONS

mit beidseitigen Endabschlüssen, silber farbig beschichtet, einschließlich der tragenden Wandkonsolen | with double sided end faces, silver coated, including supporting wall brackets

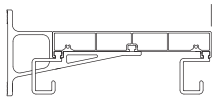

2513

mit Mantelhaken | with coat hooks

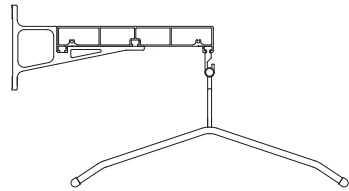

2515

mit Schieblingen und Kleiderbügeln | with lock hooks and clothes hangers

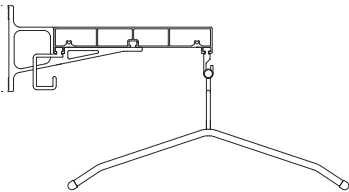

2517

mit Mantelhaken, Schieblingen und Kleiderbügeln | with coat hooks, lock hooks and clothes hangers

## AUSFÜHRUNG . DESIGN

Die Wandgarderobe ist silbereloxiert und in vielen verschiedenen Farben erhältlich und kann in allen RAL Farben nach Hauskollektion pulverbeschichtet werden.

The wall-mounted coat rack is available in silver-anodized as well as in many colors and can be powder-coated in all RAL colors of our house collection.

## ARCO

### Länge

1000-3000 mm  
in Abständen von 100 mm  
weitere Längen individuell  
nach Kundenwunsch

### Haken

Mantel-Haken aus Leichtmetall  
Spezial-Kleiderbügelhaken (Schieblinge) aus  
schwarzem Kunststoff, offen | geschlossen

### Ausführung

Konsolen aus Leichtmetallprofil, silber matt eloxiert  
Hutablage geschliffen, silber matt eloxiert  
Spezial-Kleiderbügel aus Rundstahl, verchromt

### Optionen

Wand-Schirmgarnitur mit Abtropfschale  
Hakennummerierung | Gruppennummern

### Garderobenplätze

10-59

### Preis

ab EUR 358,-

### length

1000-3000 mm  
spaced at intervals of 100 mm  
other lengths upon request

### hooks

coat hooks made of light metal  
special clothes hanger hooks (locks) made of  
black plastic, open | closed

### design

light metal cassette profiles, silver matte anodized  
hat rack, silver matte anodized  
special round steel clothes hangers, chrome-plated

### design options

wall-mounted umbrella fitting with drip tray  
hook numbering | group numbers

### user spaces

10-59

### price

from EUR 358,-



138



297



295

FIN



**DE** **Fin-vielfältige Kombinationsmöglichkeiten**

EN Fin-numerous possibilities of configuration



DIE VARIABLE GARDEROBE FIN VERFÜGT ÜBER SEITLICHE SCHWERTPROFILE UND EINE HUTABLAGE AUS EINSCHLEIBEN-SICHERHEITSGLAS. WAHLWEISE SIND EINZEL-HAKEN, DOPPEL-HAKEN ODER TRAVERSE FÜR KLEIDERBÜGEL UND VIELSEITIGE ABLAGEMÖGLICHKEITEN FREI KOMBINIERBAR.

The variable coat rack Fin has side sword-shaped profiles and a hat rack made of toughened glass. As required, single hooks, double hooks or cross bars for clothes hangers and diverse storage uses can be combined.



## FIN REIHEN-GARDEROBENSTÄNDER | COAT RAIL



### FUSSVARIANTEN | BASE TYPES



Lenkrollen,  
Kunststoff  
plastic castors



Lenkrollen,  
verchromt  
chrome-plated  
castors



Gleitfuß  
glider base



Bodenbefestigung  
floor mounting

## VARIANTEN | VERSIONS

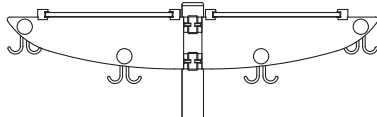

35X51  
mit Doppel-Mantel-Haken  
with double coat hooks

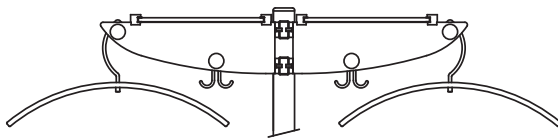

35X52  
mit Doppel-Mantel-Haken und Kleiderbügeln 59KLB 011  
with double coat hooks and clothes hangers 59 KLB 011

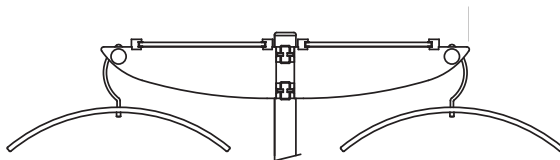

35X53  
mit Kleiderbügeln 59KLB 011  
with clothes hangers 59 KLB 011

## AUSFÜHRUNG . DESIGN

Der Reihen-Garderobenständer ist in vielen verschiedenen Farben erhältlich und kann in allen RAL Farben nach Hauskollektion pulverbeschichtet werden.

The coat rail is available in many colors and can be powder-coated in all RAL colors of our house collection.

## FIN

### Höhe

mit Gleitfüßen = 1790 mm  
mit Lenkrollen = 1842 mm  
mit Bodenbefestigung = 1785 mm  
oder individuell anpassbar

### Länge

1218 - 2218 mm in Abständen von 100 mm  
weitere Längen individuell nach Kundenwunsch

### Ausführung

Schwertprofil Stahl, pulverbeschichtet  
Befestigungsadapter Edelstahl  
Standrohre Stahl, pulverbeschichtet  
Kleiderbügeltraverse Edelstahl  
Hakentraverse Leichtmetallprofil geschliffen und silber eloxiert, Hutablage aus Einscheiben-Sicherheitsglas

### Optionen

mittige Schirmgarnitur mit Abtropfschale  
Hakennummerierung | Gruppennummerierung

### Garderobenplätze

64 - 152

### Preis

ab EUR 1.803,-

### height

glider base = 1790 mm  
castors = 1842 mm  
floor mounting = 1785 mm  
or individually adjustable

### length

1218 - 2218 mm spaced at intervals of 100 mm  
other lengths upon request

### design

powder-coated sword-shaped profiles  
stainless steel mounting adapter  
powder-coated mounting stands  
stainless steel crossbar for clothes hangers  
hook crossbar made of polished light metal profile, silver anodized  
hat rack made of toughened glass

### design options

central umbrella fitting with drip tray  
hook numbering | group numbers

### user spaces

64 - 152

### price

from EUR 1.803,-



138



297



295

## FIN WANDGARDEROBE | WALL-MOUNTED COAT RACK



---

Fin 25253

Wandgarderobe mit Edelstahl-Kleiderbügelstange und Kleiderbügel KLB011

wall-mounted coat rack with stainless steel crossbar and stainless steel clothes hangers KLB011

## FIN

## VARIANTEN | VERSIONS

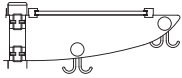

25251

Doppel-Mantel-Haken | 2x Edelstahltraversen  
with double coat hooks | 2 stainless steel crossbars

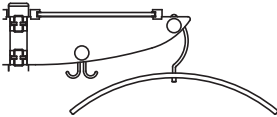

25252

Doppel-Mantel-Haken und Kleiderbügeln | 2x Edelstahltraversen  
with double coat hooks and clothes hangers | 2 stainless steel crossbars

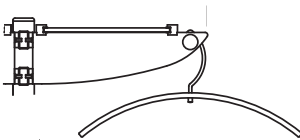

25253

mit Kleiderbügeln 59 KLB 011 | 1x Edelstahltraverse  
with clothes hangers 59 KLB 011 | 1 stainless steel crossbar

## AUSFÜHRUNG . DESIGN

Die Wandgarderobe ist in vielen verschiedenen Farben erhältlich und kann in allen RAL Farben nach Hauskollektion pulverbeschichtet werden.

The wall-mounted coat rack is available in many colors and can be powder-coated in all RAL colors of our house collection.

## Länge

982-2382 mm  
in Abständen von 100 mm  
weitere Längen individuell  
nach Kundenwunsch

## Ausführung

Schwertprofil pulverbeschichtet  
Befestigungsadapter Edelstahl  
Kleiderbügeltraverse Edelstahl  
Hakentraverse Leichtmetallprofil geschliffen und  
silber eloxiert  
Hutablage aus Einscheiben-Sicherheitsglas

## Optionen

Wand-Schirmgarnitur mit Abtropfschale  
Hakenummerierung | Gruppenummerierung

## Garderobenplätze

8-78

## Preis

ab EUR 478,-

## length

982-2382 mm  
spaced at intervals of 100 mm  
other lengths upon request

## design

powder-coated sword-shaped profiles  
stainless steel mounting adapter  
stainless steel crossbar for clothes hangers  
hook crossbar made of polished light  
metal profile, silver anodized  
hat rack made of toughened glass

## design options

wall-mounted umbrella fitting with drip tray  
hook numbering | group numbers

## user spaces

8-78

## price

from EUR 478,-



138



297



295

# CLAP



**DE** Clap-flexibel, platzsparend, elegant

**EN** Clap-flexible, space-saving, stylish

DIE WANDBEFESTIGTE KLAPPGARDEROBE CLAP ERMÖGLICHT EINE BESONDERS FLEXIBLE RAUMNUTZUNG. BEI BEDARF BIETET DIE KLAPPBARE GARDEROBE EINE SEHR HOHE KAPAZITÄT, SOBALD DER RAUM ANDERS GENUTZT WIRD, BLEIBT DIE GARDEROBE PLATZSPAREND AN DER WAND. DAS SILBER ELOXIERTE LEICHTMETALLPROFIL ÜBERZEUGT DURCH GERADLINIGES DESIGN. DURCH DIE EINBAUMÖGLICHKEIT IN EINE WANDVERKLEIDUNG IST CLAP SEHR VARIABEL IN PUNCTO FUNKTIONALITÄT UND INTEGRIERBARKEIT IN DIE ARCHITEKTONISCHE GESAMTKONZEPTION.

The Clap wall-mounted folding coat rack offers the option to make flexible use of spaces. As required, the folding coat rack features a very large capacity - as soon as the space is used for something else, the coat rack remains on the wall in a space-saving way. The rectilinear design of the polished, silver-anodized light metal profile defines the appearance of this coat rack. Because it can be mounted in the wall covering, Clap offers diverse functionality and can be flexibly integrated in the overall architectural concept.

## CLAP WAND-KLAPPGARDEROBE | WALL-MOUNTED FOLDING COAT RACK

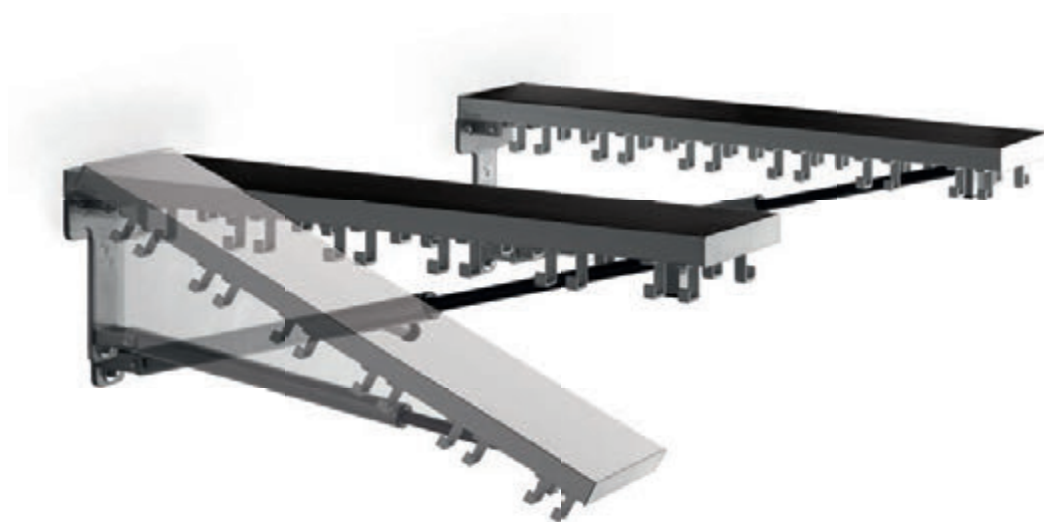

### HAKENANORDNUNGEN | HOOK CONFIGURATIONS



Anordnung A | configuration A



Anordnung B | configuration B

### WANDINTEGRATION | WALL INTEGRATION





## CLAP

## MASSE | DIMENSIONS

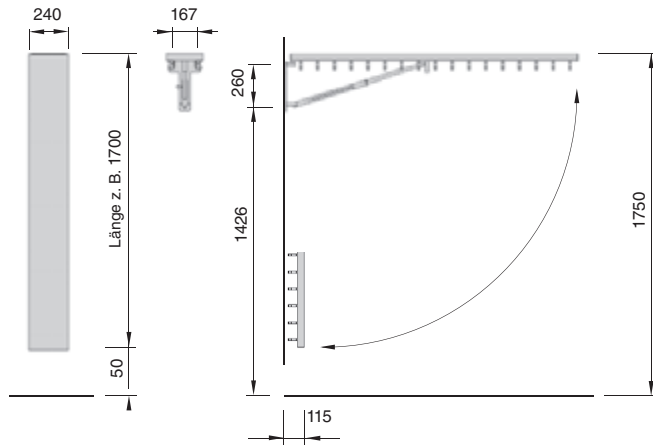

Haken: 3054-10

hook: 3054-10

## NUMMERIERUNG | NUMBERING SYSTEM



Nummerierung Einzelhaken

numbering for single hooks

## AUSFÜHRUNG . DESIGN

Die Klappgarderobe ist silber eloxiert, in vielen verschiedenen Farben erhältlich und kann in allen RAL Farben nach Hauskollektion pulverbeschichtet werden.

The folding coat rack is available in silver-anodized as well as in many colors and can be powder-coated in all RAL colors of our house collection.

**Länge**

900 - 1700 mm

in Abständen von 100 mm  
weitere Längen individuell  
nach Kundenwunsch

**Ausladung**

915 - 1715 mm in Abständen von 100 mm

**Haken**

Anordnung A: 100 mm Abstand

Anordnung B: 130 mm Abstand

**Ausführung**

Leichtmetallprofil, silber eloxiert

**Optionen**

kann in Wandverkleidung integriert werden

**Garderobenplätze**

18 - 52

**Preis**

ab EUR 621,-

**length**

900 - 1700 mm

spaced at intervals of 100 mm  
other lengths upon request

**projection**

915 - 1715 mm spaced at intervals of 100 mm

**hooks**

configuration A: spaced at intervals of 100 mm

configuration B: spaced at intervals of 130 mm

**design**

light metal, silver anodized

**design options**

can be integrated in wall covering

**user spaces**

18 - 52

**price**

from EUR 621,-



138



297



295

# DERO

DESIGN: DIMITRI RIFFEL

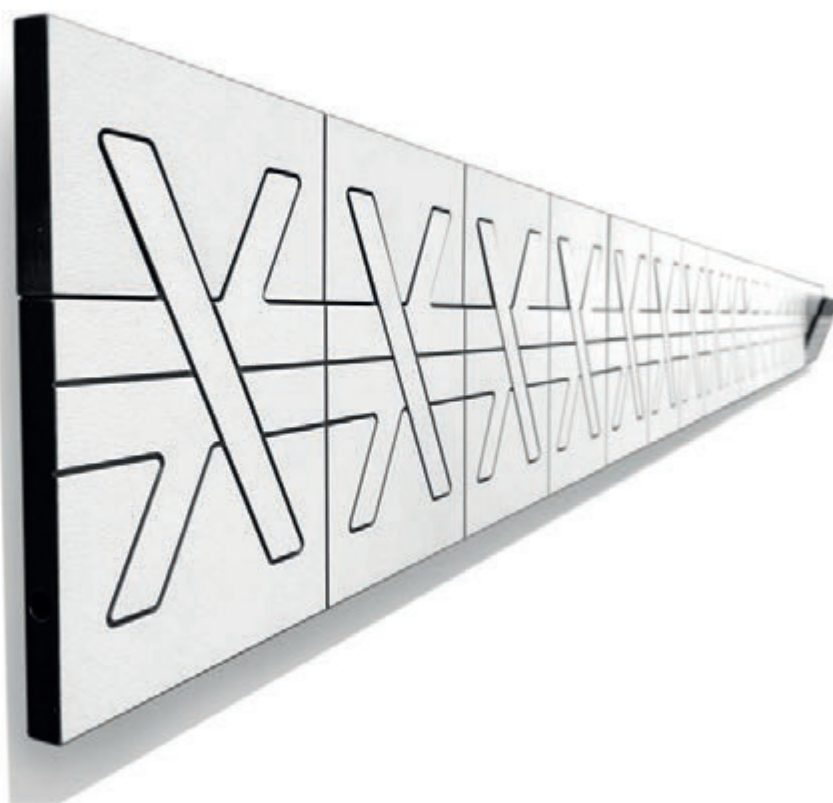

DE **Dero-die versteckte Garderobe**

EN Dero-the concealed coat rack

MIT DERO WURDE EINE SEHR FLACHE WANDGARDEROBE ENTWICKELT, DIE IM ZUGEKLAPPTEN ZUSTAND NICHT ALS SOLCHE ERKENNBAR IST UND WIE EINE DEKORATIVE WANDBORDÜRE WIRKT. DAHER AUCH DER NAME DERO, DER BESTANDTEIL DES WORTES „GARDEROBE“ IST UND SOMIT FÜR EINE VERSTECKTE GARDEROBE STEHT. DERO LÄSST SICH ZU EINEM VISUELL DURCHGEHENDEN BAND ANEINANDERREIHEN.

With Dero a very flat wall-mounted coat rack was developed which, when folded, is not recognizable as such, instead giving the effect of a decorative wall border. Hence the name Dero, part of the German word for coat rack – Garderobe – and thus representing a concealed coat rack. Several Dero coat racks can be mounted together to form a visually continuous line.



## DERO WANDGARDEROBE | WALL-MOUNTED COAT RACK



1



2

---

1 Dero I in Weiß | Pearl White  
in white | Pearl White

2 Dero I in Grau | North Sea  
in grey | North Sea

3 Dero I in Anthrazit | Ebony  
in anthracite | Ebony



Gravur | engraving



3

**AUSFÜHRUNG . DESIGN**

Die Klappgarderobe ist in den angegebenen Farben erhältlich. Auf Anfrage sind weitere Farben möglich.

The folding coat rack is available in our predefined colors. Upon request, further color options are possible.

**Maße**

H 146 x B 435 x T 21 - 78 mm

**Ausführung**

HPL Vollkernplatte  
10 mm stark

**Optionen**

in definierten Farben erhältlich  
Pearl White | Reso 0105 weiß  
North Sea | Reso D90 grau  
Ebony | Reso 10622 anthrazit  
weitere Farben auf Anfrage

**Preis**

ab EUR 165,-

**dimensions**

h 146 x w 435 x d 21 - 78 mm

**design**

HPL solid core panel  
10 mm thick

**design options**

available in selected colors  
Pearl White | Reso 0105 white  
North Sea | Reso D90 gray  
Ebony | Reso 10622 anthracite  
further color options upon request

**price**

from EUR 165,-



# TESORO

DESIGN: BRODBECK DESIGN



**DE** Tesoro-repräsentativ und funktional

EN Tesoro-prestigious and functional

MIT TESORO KONZIPIERTE BRODBECK DESIGN, MÜNCHEN,  
EIN GARDEROBENSYSYSTEM, MIT DEM SOWOHL DGUV-  
KONFORME (DEUTSCHE GESETZLICHE UNFALLVERSICHERUNG)  
ALS AUCH GARDEROBEN OHNE DGUV-FUNKTIONALITÄT  
GEPLANT WERDEN KÖNNEN. DAS SYSTEM UMFASST  
WAND- UND SITZBANKGARDEROBEN MIT HAKEN AUS  
GLASFASERVERSTÄRKTEM KUNSTSTOFF. DIE ELEGANTEN,  
IDEENREICHEN DETAILS DES GARDEROBENSYSYSTEMS TESORO  
TREFFEN DEN BEDARF, DEN VERANSTALTER ODER INHABER  
VON SPORTSTÄTTEN, SCHULEN UND KINDERGARTENSTÄTTEN  
SOWIE DIE BESUCHER AN SICHERE REPRÄSENTATIVE UND  
FUNKTIONSORIENTIERTE GARDEROBEN STELLEN.

With Tesoro, Munich-based brodbeck design has created a system that can be used to configure coat stands and racks in conformity with DGUV (German social accident insurance) as well as solutions without DGUV functionality. The system includes wall-mounted coat racks and coat racks for dressing room benches. The stable hooks are made of glass fibre reinforced plastic. Elegance combined with inventiveness is the key to creating a prestigious looking reception in the office, at events, in museums, at congresses and exhibitions and in schools and educational areas.

## TESORO WANDGARDEROBE | WALL-MOUNTED COAT RACK



---

Tesoro Wandgarderobe in silber matt | beide Hakenvarianten im Wechsel  
Tesoro wall-mounted coat rack in matte silver | both hook variants in alternation



## TESORO

## HAKENVARIANTEN | HOOK TYPES



Doppel-Mantel-  
Haken  
double coat  
hook



Hut-Doppel-  
Mantel-Haken  
hat and double  
coat hook

GUV/ DGUV konform: Hakenöffnung vorne, jedoch nach hinten versetzt, dadurch keine Unfallgefahr.

Complies with GUV/DGUV: hook opening at front but inset, therefore no risk of accidents.

## HAKENANORDNUNG | HOOK CONFIGURATIONS



Anordnung A | configuration A



Anordnung B | configuration B



Anordnung C | configuration C



Anordnung D | configuration D

## AUSFÜHRUNG . DESIGN

Das Aluminiumprofil der Wandgarderobe ist in vielen verschiedenen Farben erhältlich und kann in allen RAL Farben nach Hauskollektion pulverbeschichtet werden.

The aluminum profile of the wall-mounted coat rack is available in many colors and can be powder-coated in all RAL colors of our house collection.

## Länge

800-3000 mm  
in Abständen von 200 mm  
weitere Längen individuell  
nach Kundenwunsch

## Haken

Polyamid, schwarz,  
mit 30 % Glasfaseranteil (PA6 GF30)  
Hakenabstand 125 mm

## Ausführung

dreieckige Leichtmetallprofil-  
Traverse,  
silber eloxiert  
tragende Leichtmetall-Wandkonsole,  
silber eloxiert

## Optionen

Wand-Schirmgarnitur mit Abtropfschale  
Ausgabemarken und Klebenummern

## Garderobenplätze

8-30

## Preis

ab EUR 104,-

## length

800-3000 mm spaced  
at intervals of 200 mm  
other lengths upon request

## hooks

black polyamide containing  
30 % glass fibre (PA6 GF30)  
spaced at intervals of 125 mm

## design

triangular light metal profile crossbar,  
silver anodized  
load-bearing light metal wall brackets,  
silver anodized

## design options

wall-mounted umbrella fitting with drip tray  
numbering system for single hooks

## user spaces

8-30

## price

from EUR 104,-



138



297



295

---

**UMKLEIDEGARDEROBEN**  
changing room benches

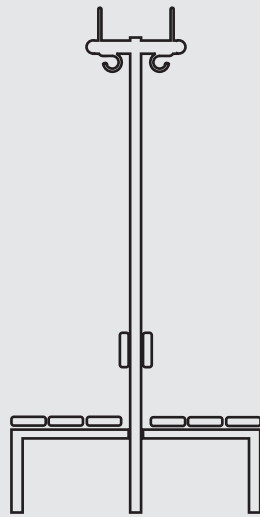

# DRESS



**DE** Dress | einseitige Umkleidebank | mit Tesoro Garderobe

EN Dress | one-sided changing room bench | with Tesoro coat rack

DRESS - DIE UMKLEIDEGARDEROBE IM BAUKASTENSYSTEM - LÄSST SICH IN ALLEN VARIATIONEN VON EINER REINEN SITZBANK BIS ZUR DOPPELSEITIGEN UMKLEIDEBANK MIT INTEGRIERTER SICHERHEITSGARDEROBE FREI KOMBINIEREN. ALLE KONSOLEN BESTEHEN AUS PRÄZISIONSSTAHL, PULVERBESCHICHTET IN EINER ZUR EINRICHTUNG PASSENDEN RAL-FARBE. DRESS LÄSST SICH MIT DEN WANDGARDEROBEN CERTO, CERTEZZA UND TESORO KOMBINIEREN UND ENTSPRICHT DAMIT DEN SICHERHEITSANFORDERUNGEN (GUV/DGUV) FÜR SCHULEN, SPORTHALLEN UND KINDERGÄRTEN.

Dress - the changing room bench in modular design - can be freely combined in all variations from a simple bench seat to a double sided changing room bench with integrated safety coat rack. All supports are made of precision steel, powder coated in a RAL color matching the furnishings. Matching coat racks for Dress are Certo, Certezza and Tesoro – all of them are safety-certified in accordance with GUV/DGUV (German Social Accident Insurance) and meet the safety requirements for schools, kindergartens, and sports halls.

## DRESS



1



2

## TRAVERSEN | CROSSBARS



Aluminiumrohr, rund  
round aluminum tube



flaches Aluminiumprofil  
flat aluminum profile



eckiges Aluminiumprofil  
squared aluminum profile



Holztraverse, flach  
flat wooden crossbar

**DRESS****Maße**

Gesamthöhe: 1720 mm  
 Höhe Bankkonsole: 735 mm  
 Sitzhöhe Bankkonsole: 455 mm  
 Länge Garderobe: 800 - 3000 mm  
 Tiefe einseitige Garderobe: 420 mm  
 Tiefe beidseitige Garderobe: 797 mm

**Material**

Präzisionsstahl 35 x 35 mm  
 oder Präzisionsstahl ø 42 mm

**Bankauflagen**

110 x 27 mm Buche  
 wasserfest lackiert

**Optionen**

Stahl pulverbeschichtet  
 nach RAL Hauskollektion  
 Schuhrost  
 weitere Hölzer und HPL auf Anfrage

**Preis**

ab EUR 617,-



3

**VARIANTEN | OPTIONS**

- 1 Dress Bank mit Garderobe Certo 1600  
dress bench with Certo coat rail 1600
- 2 Dress Bank mit Garderobe Certezza 1800  
dress bench with Certezza coat rail 1800
- 3 Dress Bank mit Garderobe Tesoro 1700  
dress bench with Tesoro coat rail 1700

**dimensions**

total height: 1720 mm  
 height bench: 735 mm  
 seating height bench: 455 mm  
 total length wardrobe: 800 - 3000 mm  
 depth one-sided wardrobe: 420 mm  
 depth double-sided wardrobe: 797 mm

**material**

precision steel 35 x 35 mm  
 or precision steel ø 42 mm

**bench material**

110 x 27 mm beech wood  
 waterproof varnish

**design options**

powder-coated steel  
 according to RAL house collection  
 shoe rack  
 further wood or HPL options upon request

**price**

from EUR 617,-



301



295



297



303

# DRESS

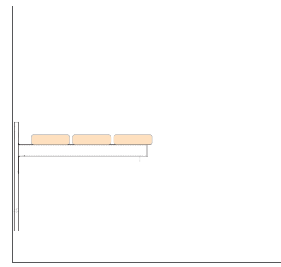

6210 - Bankkonsole mit Wandbefestigung

6210 - wall-mounted bench panel

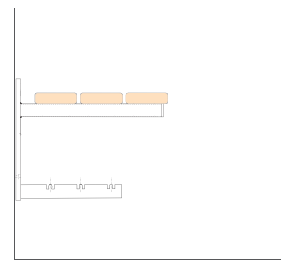

6220 - Bankkonsole mit Wandbefestigung und Schuhrost

6220 - wall-mounted bench panel with shoe rack

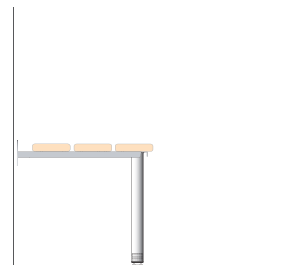

R 6230 - Bankkonsole mit Wand- und Bodenbefestigung, Schuhrost optional

R 6230 - wall-mounted and floor-mounted bench panel, optional shoe rack

## HAKENVARIANTEN | HOOK TYPES



Edelstahl  
stainless steel



Stahl, schwarz pulverbeschichtet  
steel, black powder-coated



glasfaserverstärkter Kunststoff, schwarz  
glass fibre reinforced plastic, black







**R 6240 - Bankkonsole mit Gleitfüßen oder Bodenbefestigung, Schuhrost optional**

R 6240 - bench panel with gliders or floor-mounted, optional shoe rack

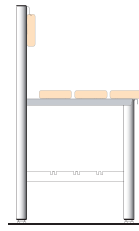

**R 6250 - Bankkonsole mit Gleitfüßen oder Bodenbefestigung, integrierter Rückenlehne, Schuhrost optional**

R 6250 - bench panel with gliders or floor-mounted, integrated back rest, optional shoe rack

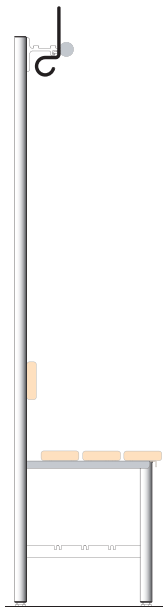

**R 6x70 - einseitige Umkleidebank mit Garderobe, mit Rückenlehne, Schuhrost optional. Haken frei wählbar**

R 6670 - one-sided changing room bench with coat rack, backrest, optional shoe rack. Free choice of hooks

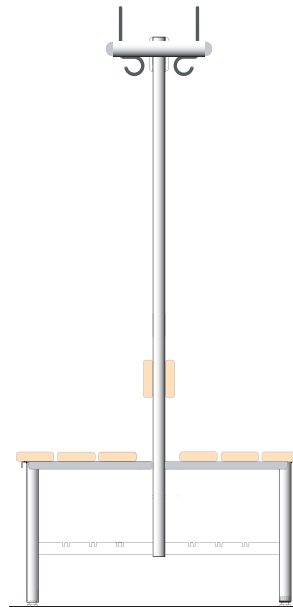

**R 6x80 - beidseitige Umkleidebank mit Garderobe, mit zwei Rückenlehnen, Schuhrost optional. Haken frei wählbar**

R 6680 - double-sided changing room bench with coat rack, two backrests, optional shoe rack. Free choice of hooks

**Bei allen Hakenvarianten gilt: Hakenöffnung vorne, jedoch nach hinten versetzt, dadurch keine Unfallgefahr und GUV/DGUV-konform.**

Valid for all hook options: no risk of injuries due to front side hook opening in combination with back side bending, complies with GUV/DGUV (German Social Accident Insurance).

## KLEIDERBÜGEL | CLOTHES HANGERS



1

Preis ab EUR 18,-  
price from EUR 18,-



2

Preis ab EUR 18,-  
price from EUR 18,-

---

### 1 59 KLB 011

Kleiderbügel aus Edelstahl mit offenem Aufhänger, selbsttätig ausrichtend  
stainless steel clothes hanger with open hook, self-aligning

### 3 59 KLB 015\_T

Kleiderbügel aus Stahl, farbig pulverbeschichtet gemäß RAL Hauskollektion, selbsttätig ausrichtend  
steel clothes hanger, powder-coated in RAL standard colors, self-aligning

### 2 59 KLB 012

Kleiderbügel aus Edelstahl mit fast geschlossenem Aufhänger, selbsttätig ausrichtend  
stainless steel clothes hanger with hook almost closed, self-aligning

### 4 33 KLB 003

Kleiderbügel aus Leichtmetall mit rundem, offenem Aufhänger  
light metal clothes hanger with round open hook



Preis ab EUR 18,-  
price from EUR 18,-

3



Preis ab EUR 18,-  
price from EUR 18,-

4

### **AUSFÜHRUNG . DESIGN**

Die Kleiderbügel aus Stahl sind in vielen verschiedenen Farben erhältlich und können in allen RAL Farben nach Hauskollektion pulverbeschichtet werden.

The steel clothes hangers are available in many colors and can be powder-coated in all RAL colors of our house collection.



---

**ASCHER UND BEHÄLTER**  
ashtrays & receptacles

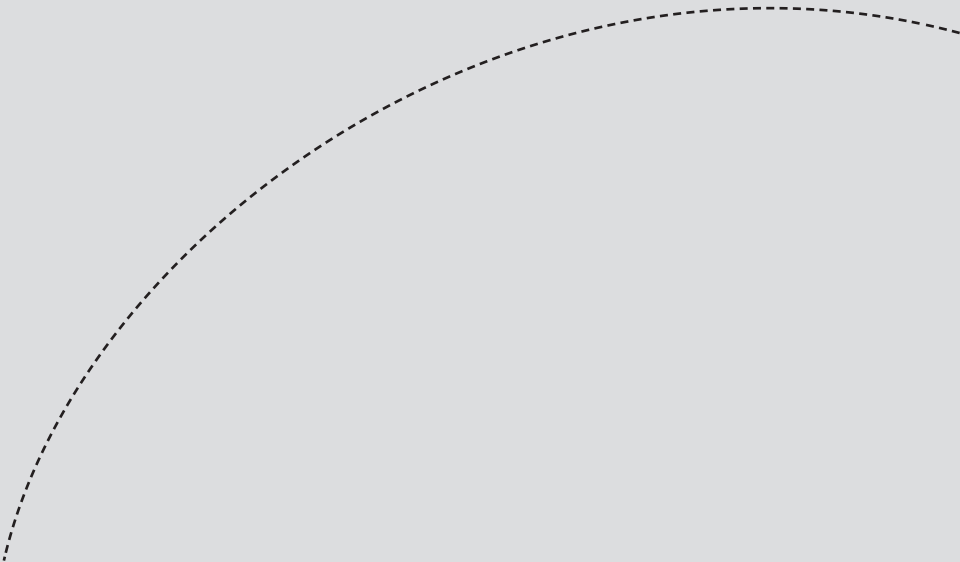
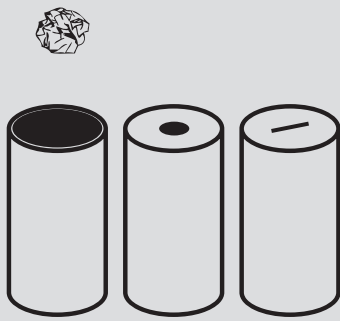

# CREW 01

DESIGN: INGENHOVEN ARCHITECTS



**DE** crew 01 Standascher - der Smokers Point wird zum Blickfang

EN crew 01 ashtray - a smokers point turns into an eyecatcher

ALS ASCHER, DESSEN DESIGN SOGAR NICHTRAUCHER FASZINIERT, PRÄSENTIERT SICH CREW 01. DIE SCHLANKE SÄULE MIT GROSSER FÜLLKAPAZITÄT UND KREISRUNDEM FUSS NIMMT ÜBER DIE DEZENTE ÖFFNUNG MIT VERSCHLUSSKAPPE RAUCHRESTE AUF UND LÄSST SIE GERUCHS- UND RAUCHLOS VERSCHWINDEN. CREW 01 GEHÖRT ZU DEN GEWINNERN DES RED DOT AWARD: PRODUCT DESIGN 2010 UND WURDE FÜR DEN DESIGNPREIS DER BUNDESREPUBLIK DEUTSCHLAND 2011 NOMINIERT.

crew 01 presents itself as an ashtray whose design fascinates even non-smokers. The slim pillar with large capacity and circular base collects residual smoke via the discreet opening with cap and allows it to dissipate without odor or smoke. crew 01 was a winner of the Red Dot Award: Product Design 2010 and was nominated for the Design Prize of the Federal Republic of Germany in 2011.



## CREW 01



1



2



---

1 crew 01 | Edelstahl-Ascher mit Regenschutz und Verschlussklappe  
crew 01 | stainless steel ashtray with rain protection and cap

2 crew 01 | in schwarz | Farbbeispiel  
crew 01 | black | color example

3 crew 01 WB 785 | Edelstahl-Wandascher  
crew 01 WB 785 | stainless steel wall-mounted ashtray



**CREW 01**

3

**AUSFÜHRUNG . DESIGN**

Der Edelstahl-Ascher ist in vielen verschiedenen Farben erhältlich. Die Standsäule und die Bodenplatte können in allen RAL Farben nach Hauskollektion pulverbeschichtet werden.

The stainless steel ashtray is available in numerous different colors. The mounting stand as well as the base plate can be powder-coated in all RAL colors of our house collection.

**Höhe**

**crew 01:** 1786 mm  
**crew 01 WB 785:** 785 mm

**Behälter**

ø 70 mm

**Bodenplatte crew 01**

ø 350 mm

**Volumen**

1,6 | 3 Liter

**Gewicht**

6 | 19 kg

**Material**

Edelstahl geschliffen

**Optionen**

Korpus pulverbeschichtet nach RAL

**Preis**

ab EUR 361,-

**height**

**crew 01:** 1786 mm  
**crew 01 WB 785:** 785 mm

**receptacle**

ø 70 mm

**base plate crew 01**

ø 350 mm

**capacity**

1,6 | 3 liters

**weight**

6 | 19 kg

**material**

brushed stainless steel

**design options**

corpus powder-coated in RAL colors

**price**

from EUR 361,-



295



297

# CREW 02

DESIGN: INGENHOVEN ARCHITECTS



**DE** crew 02 Ascher-Abfall-Kombination für Innen und Außen

EN crew 02 ashtray-litter combination in classy stainless steel for indoor and outdoor use

CREW 02 IST EINE FUNKTIONSSTELE MIT INTEGRIERTEM ABFALLBEHÄLTER, ASCHER UND REGENSCHUTZDACH. BEHÄLTER, ASCHER UND DACH BESTEHEN AUS EINHEITLICH GESCHLIFFENEM EDELSTAHL, DER RAHMEN UND DIE FUSSHAUBE AUS VERZINKTEM STAHL, DER FARBIG GEPULVERT IST. DER BEHÄLTER-KORPUS KANN AUF WUNSCH EBENFALLS FARBIG GEPULVERT WERDEN. DIE STELE IST OPTIONAL FÜR BODENBEFESTIGUNG VORGERICHTET ERHÄLTlich. DER BEHÄLTER LÄSST SICH KIPPEN UND IN ZWEI WINKELN FESTSTELLEN, SO DASS ER LEICHT UND SCHNELL ENTLEERT WERDEN KANN.

crew 02 is a functional pillar with an integrated litter bin. It is provided with a waterproof hood above the ashtray. The receptacle, ashtray and hood are made of brushed stainless steel, the frame and the base cover of galvanized steel with a color powder-coated finish. The receptacle body can be finished with color powder-coating on request. The pillar is optionally available prepared for floor mounting. The receptacle can be tilted and locked at two angles, thereby simplifying emptying.

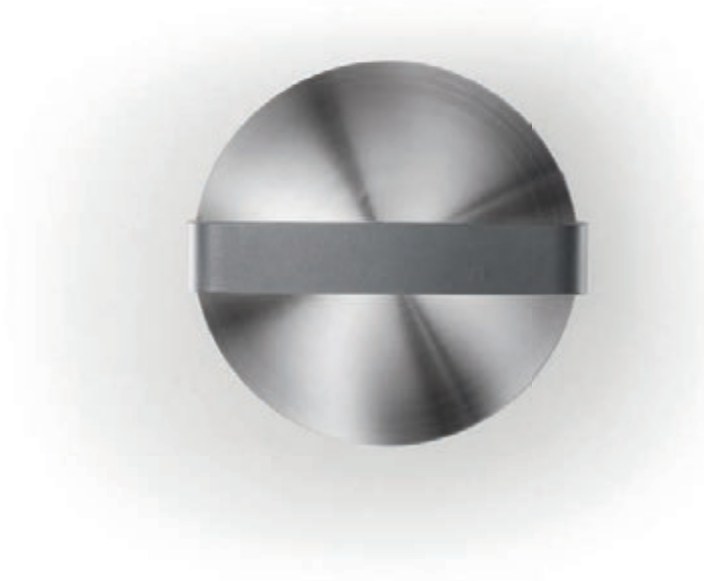

## CREW 02



1



2



---

1 crew 02 | Edelstahl-Behälter | mit Ascher und Dach | kippbar, feststellbar  
stainless steel | with ashtray and hood | receptacle can be tilted and locked

2 crew 02 F | Behälter pulverbeschichtet | mit Ascher und Dach | kippbar, feststellbar  
powder-coated steel | with ashtray and hood | receptacle can be tilted and locked

3 crew T | Transportwagen  
trolley

## CREW 02



3

**AUSFÜHRUNG . DESIGN**

Die Ascher-Abfall-Kombination ist in vielen verschiedenen Farben erhältlich. Der Behälter und die Bodenplatte können in allen RAL Farben nach Hauskollektion pulverbeschichtet werden.

The ashtray-litter combination is available in numerous different colors. The mounting stand as well as the base plate can be powder-coated in all RAL colors of our house collection.

**Höhe**

1216 mm

**Behälter | Fußplatte**

ø 251,6 mm | ø 350 mm

**Volumen**

21 Liter

**Wandungsstärke**

Behälter 0,8 mm | Standrohr 2 mm

**Gewicht**

30 kg

**Material**

Edelstahl geschliffen

**Optionen**Korpus pulverbeschichtet nach RAL  
austauschbare Aufsatzringe**Zubehör**

Drahtbügelsatz | Innenbehälter

**Preis**

ab EUR 1.044,-

**height**

1216 mm

**receptacle | base plate**

ø 251,6 mm | ø 350 mm

**capacity**

21 liters

**wall thickness**

receptacle 0,8 mm | mounting stand 2 mm

**weight**

30 kg

**material**

brushed stainless steel

**design options**corpus powder-coated in RAL colors  
exchangeable attachment rings**accessories**

wire frame insert | inner liner

**price**

from EUR 1.044,-



295



297

# CREW 1X · 2X · 3X

DESIGN: INGENHOVEN ARCHITECTS



**DE** Die crew Behälter Kollektion bietet Spielraum für jede Größe

**EN** the crew receptacle collection offers a large scope when it comes to size

DIE BEHÄLTER LASSEN SICH MIT UNTERSCHIEDLICHEN  
AUFSÄTZEN KOMBINIEREN UND SO MIT VIELFÄLTIGEN  
FUNKTIONEN AUSSTATTEN. DIE BEHÄLTER KÖNNEN OPTIONAL  
MIT FARBIG PULVERBESCHICHTETEM KORPUS GELIEFERT  
WERDEN. CREW 21 GEHÖRT WIE DREI WEITERE PRODUKTE DER  
CREW KOLLEKTION ZU DEN GEWINNERN DES RED DOT AWARD:  
PRODUCT DESIGN 2010 UND WURDE FÜR DEN DESIGNPREIS DER  
BUNDESREPUBLIK DEUTSCHLAND 2011 NOMINIERT.

The receptacles can be combined with a range of attachments and thereby equipped with diverse functions. The receptacles can optionally be supplied with wall mounting, prepared for floor mounting or with colored powder-coated body.

Along with three further products in the crew collection, crew 21 was one of the winners of the Red Dot Award: Product Design 2010 and was nominated for the design prize of the Federal Republic of Germany in 2011.



## CREW 1X



1



2



3



4

---

1 crew 10 | mit Selbstlöschaufsatz  
with self-extinguishing attachment

4 crew 13 | mit Diskretionsöffnung  
with discretion notch

2 crew 11 F | mit großem Einwurf  
with large insertion

5 crew 14 | ohne Aufsatzring  
without attachment ring

3 crew 12 | mit Schwingklappe  
with swing flap

6 crew 15 | mit Schirmöffnung  
with opening for umbrellas



**CREW 1X****Höhe**  
510 mm**Behälter**  
ø 251,6 mm**Volumen**  
21 Liter**Wandungsstärke**  
0,8 mm**Gewicht**  
4,5 kg**Material**  
Edelstahl geschliffen**Optionen**  
Korpus pulverbeschichtet nach RAL  
austauschbare Aufsatzringe  
kippbare Wandhalterung | Bodenplatte**Zubehör**  
Drahtbügelsatz | Innenbehälter**Preis**  
ab EUR 174,-

5

6

**AUSFÜHRUNG . DESIGN**

Die Edelstahl-Behälter sind in vielen verschiedenen Farben in der Variante "F" erhältlich. Der Korpus der Behälter kann in RAL Farben nach Hauskollektion pulverbeschichtet werden.

The stainless steel receptacles of the "F" edition are available in numerous different colors. The corpus of the receptacles can be powder-coated in all RAL colors of our house collection.

**height**  
510 mm**receptacle**  
ø 251,6 mm**capacity**  
21 liters**wall thickness**  
0,8 mm**weight**  
4,5 kg**design options**  
corpus powder-coated in RAL colors  
exchangeable attachment rings  
tiltable wall-mounting | base plate**accessories**  
wire frame insert | inner liner**price**  
from EUR 174,-

295



297

## CREW 2X



1



2



3



4



reddot design award  
winner 2010

1 crew 20 F | mit Selbstlöschaufsatz  
with self-extinguishing attachment

2 crew 21 | mit großem Einwurf  
with large insertion

3 crew 22 | mit Schwingklappe  
with swing flap

4 crew 23 | mit Diskretionsöffnung  
with discretion notch

5 crew 24 | ohne Aufsatzring  
without attachment ring

6 crew 28 | mit seitlichem Einwurf  
with lateral insertion

**CREW 2X****Höhe**  
750 mm**Behälter**  
ø 251,6 mm**Volumen**  
33 Liter**Wandungsstärke**  
0,8 mm**Gewicht**  
6,5 kg**Material**  
Edelstahl geschliffen**Optionen**  
Korpus pulverbeschichtet nach RAL  
austauschbare Aufsatzringe  
kippbare Wandhalterung | Bodenplatte**Zubehör**  
Drahtbügeleinsatz | Innenbehälter**Preis**  
ab EUR 234,-

5

6

**AUSFÜHRUNG . DESIGN**

Die Edelstahl-Behälter sind in vielen verschiedenen Farben in der Variante "F" erhältlich. Der Korpus der Behälter kann in RAL Farben nach Hauskollektion pulverbeschichtet werden.

The stainless steel receptacles of the "F" edition are available in numerous different colors. The corpus of the receptacles can be powder-coated in all RAL colors of our house collection.

**height**  
750 mm**receptacle**  
Ø 251,6 mm**capacity**  
33 liters**wall thickness**  
0,8 mm**weight**  
6,5 kg**material**  
brushed stainless steel**design options**  
corpus powder-coated in RAL colors  
exchangeable attachment rings  
tiltable wall-mounting | base plate**accessories**  
wire frame insert | inner liner**price**  
from EUR 234,-

295



297

## CREW 3X



1



2

---

1 crew 30 l mit Selbstlöschaufsatz  
with self-extinguishing attachment

2 crew 31F l mit großem Einwurf  
with large insertion

3 crew 32 l mit Schwingklappe  
with swing flap

**CREW 3X****Höhe**

755 mm

**Behälter**

ø 383 mm

**Volumen**

66 - 76 Liter

**Wandungsstärke**

1,5 mm

**Gewicht**

17 - 18 kg

**Material**

Edelstahl geschliffen

**Optionen**

Korpus pulverbeschichtet nach RAL  
 austauschbare Aufsatzringe  
 kippbare Wandhalterung | Bodenplatte

**Zubehör**

Drahtbügeleinsatz | Innenbehälter

**Preis**

ab EUR 557,-



3

**AUSFÜHRUNG . DESIGN**

Die Edelstahl-Behälter sind in vielen verschiedenen Farben in der Variante "F" erhältlich. Der Korpus der Behälter kann in RAL Farben nach Hauskollektion pulverbeschichtet werden.

The stainless steel receptacles of the "F" edition are available in numerous different colors. The corpus of the receptacles can be powder-coated in all RAL colors of our house collection.

**height**

755 mm

**receptacle**

ø 383 mm

**capacity**

66 - 76 liters

**wall thickness**

1,5 mm

**weight**

17 - 18 kg

**material**

brushed stainless steel

**design options**

corpus powder-coated in RAL colors  
 exchangeable attachment rings  
 tiltable wall-mounting | base plate

**accessories**

wire frame insert | inner liner

**price**

from EUR 557,-



295



297

# CREW 4X

DESIGN: INGENHOVEN ARCHITECTS



**DE** crew 4x Mülltrennungssystem - ein unschlagbares Team

EN crew 4x waste separation system - an unbeatable team

DIE ELEGANTEN EDELSTAHL-BEHÄLTER DER ROSCONI CREW KÖNNEN IM ZWEIER-, DREIER- ODER VIERERTEAM ZUR MÜLLTRENNUNG EINGESETZT WERDEN, LINEAR, TRIAGONAL ODER IM QUADRAT ANGEORDNET. VERBUNDEN WERDEN DIE EINZELNEN BEHÄLTER MITTELS ADAPTER. FÜR DIE VERSCHIEDENEN MÖGLICHKEITEN DER ABFALLTRENNUNG KANN AUS EINER VIELZAHL VON BESCHRIFTUNGEN (PIKTOGRAMMEN) GEWÄHLT WERDEN.

The elegant stainless steel rosconi crew receptacles can be used in groups of two, three or four for waste separation, arranged linearly, in a triangle or square. The individual receptacles are connected using stainless steel adapters. A multitude of markings (pictograms) are available for the various possibilities of waste separation.



## CREW 4X



1



2

---

1 crew 42/43/44 | 2-4-teilig linear  
2-4 piece linear

2 crew 46 | 3-teilig Dreieck  
3-piece triangle

3 crew 48 F | 4-teilig  
4-piece square

### MÜLLTRENNUNG . WASTE SEPARATION



Metall | metal



Wertstoff | recyclables



Papier | paper



Glas | glass



Restmüll | waste



Biomüll | organic waste



Kunststoff | plastic



**CREW 4X****Höhe**  
750 mm**Behälter**  
ø 251,6 mm**Volumen**  
33 Liter/Behälter**Wandungsstärke**  
0,8 mm**Gewicht**  
10-21 kg**Material**  
Edelstahl geschliffen**Optionen**  
Korpus pulverbeschichtet nach RAL  
austauschbare Aufsatzringe  
Bodenplatte**Zubehör**  
Drahtbügeleinsatz | Innenbehälter**Preis**  
ab EUR 666,-

3

**AUSFÜHRUNG . DESIGN**

Die Edelstahl-Behälter sind in vielen verschiedenen Farben in der Variante "F" erhältlich. Der Korpus der Behälter kann in RAL Farben nach Hauskollektion pulverbeschichtet werden.

The stainless steel receptacles of the "F" edition are available in numerous different colors. The corpus of the receptacles can be powder-coated in all RAL colors of our house collection.

**height**  
750 mm**receptacle**  
ø 251,6 mm**capacity**  
33 liters per receptacle**wall thickness**  
0,8 mm**weight**  
6,5 kg**material**  
brushed stainless steel**design options**  
corpus powder-coated in RAL colors  
exchangeable attachment rings  
base plate**accessories**  
wire frame insert | inner liner**price**  
from EUR 666,-

295



297

## CREW 43X



1



2

---

1 crew 432/433/434 | 2-4-teilig linear  
2-4 piece linear

2 crew 436 | 3-teilig Dreieck  
3-piece triangle

3 crew 438 | 4-teilig  
4-piece square

### MÜLLTRENNUNG . WASTE SEPARATION



Metall | metal



Wertstoff | recyclables



Papier | paper



Glas | glass



Restmüll | waste



Biomüll | organic waste



Kunststoff | plastic

**CREW 43X****Höhe**

750 mm

**Behälter**

ø 383 mm/Behälter

**Volumen**

66 - 76 Liter/Behälter

**Wandungsstärke**

1,5 mm

**Gewicht**

ab 17 - 18 kg

**Material**

Edelstahl geschliffen

**Optionen**

Korpus pulverbeschichtet nach RAL  
 austauschbare Aufsatzringe  
 Bodenplatte

**Zubehör**

Drahtbügelsatz | Innenbehälter

**Preis**

ab EUR 1.194,-



3

**AUSFÜHRUNG . DESIGN**

Die Edelstahl-Behälter sind in vielen verschiedenen Farben in der Variante "F" erhältlich. Der Korpus der Behälter kann in RAL Farben nach Hauskollektion pulverbeschichtet werden.

The stainless steel receptacles of the "F" edition are available in numerous different colors. The corpus of the receptacles can be powder-coated in all RAL colors of our house collection.

**height**

750 mm

**receptacle**

ø 383 mm per receptacle

**capacity**

33 liters per receptacle

**wall thickness**

1,5 mm

**weight**

form 17 - 18 kg

**material**

brushed stainless steel

**design options**

corpus powder-coated in RAL colors  
 exchangeable attachment rings  
 base plate

**accessories**

wire frame insert | inner liner

**price**

from EUR 1.194,-



295



297

# CREW 5 X

DESIGN: INGENHOVEN ARCHITECTS



**DE** crew 5x Ascher-Abfall-Kombination - ein unschlagbares Team

EN crew 5x ashtray-litter combination - an unbeatable team

DIE CREW 5X ASCHER-ABFALL-KOMBINATIONEN LASSEN SICH MIT UNTERSCHIEDLICHEN AUFSÄTZEN KOMBINIEREN UND SO MIT VIELFÄLTIGEN FUNKTIONEN AUSSTATTEN. DIE EDELSTAHL-BEHÄLTER KÖNNEN OPTIONAL MIT FARBIG PULVERBESCHICHTETEM BEHÄLTER-KORPUS GELIEFERT WERDEN. DIE SELBSTLÖSCHFUNKTION VON CREW 50 UND CREW 59 IST TÜV-ZERTIFIZIERT UND AUF SICHERHEIT GEPRÜFT. ZUDEM SIND CREW 57 | 58 | 59 | 50 GS-GEPRÜFT

The crew ashtray-litter combinations can be combined with a range of attachments and thereby be equipped with diverse functions. The stainless steel receptacles can optionally be supplied with a colored powder-coated body. The self-extinguishing function of crew 50 and crew 59 is TÜV-certified and tested for safety. In addition, crew 57 | 58 | 59 | 50 are GS-tested.



## CREW 5X



1



2



3

---

1 crew 50 | selbstverlöschend mit Sieb  
self-extinguishing with sieve

2 crew 57 | mit großem Einwurf und Kalotte  
with large insertion and calotte

3 crew 58 | mit großem Einwurf und Sieb  
with large insertion and sieve

4 crew 59 | selbstverlöschend mit Kalotte  
self-extinguishing with calotte

**CREW 5X****Höhe**

750 mm

**Behälter**

ø 251,6 mm

**Volumen**

21 Liter

**Wandungsstärke**

0,8 mm

**Gewicht**

6,2-6,7 kg

**Material**

Edelstahl geschliffen

**Optionen**

Korpus pulverbeschichtet nach RAL  
 austauschbare Aufsatzringe  
 Wandhalterungen | Bodenplatte

**Zubehör**

Drahtbügelseinsatz | Innenbehälter  
 Kettensicherung

**Preis**

ab EUR 389,-



4

**AUSFÜHRUNG . DESIGN**

Die Edelstahl-Behälter sind in vielen verschiedenen Farben in der Variante "F" erhältlich. Der Korpus der Behälter kann in RAL Farben nach Hauskollektion pulverbeschichtet werden. Optional sind Wandhalterungen in kippbarer und nicht-kippbarer Ausführung erhältlich.

The stainless steel receptacles of the "F" edition are available in numerous different colors. The corpus of the receptacles can be powder-coated in all RAL colors of our house collection. Optionally, wall mountings are available, either tiltable or non-tiltable.

**height**

750 mm

**receptacle**

ø 251,6 mm

**capacity**

21 liters

**wall thickness**

0,8 mm

**weight**

6,2-6,7 kg

**materials**

brushed stainless steel

**design options**

corpus powder-coated in RAL colors  
 exchangeable attachment rings  
 wall-mountings | base plate

**accessories**

wire frame insert | inner liner | securing chain

**price**

from EUR 389,-



295



297

# 59 ASR



**DE**    **59 ASR Ascher-Abfall-Kombination - perfekte Funktionalität**

EN    59 ASR ashtray-litter combination - ultimate functionality



59 ASR IST EIN STANDFESTER EDELSTAHL-STANDASCHER BZW. EDELSTAHL-WANDASCHER MIT INTEGRIERTEM ABFALLBEHÄLTER UND REGENSCHUTZDACH FÜR DEN AUSSENBEREICH. DIE INTEGRIERTEN ASCHER-ABFALL-KOMBINATIONEN CREW 5X LASSEN SICH MIT UNTERSCHIEDLICHEN AUFSÄTZEN KOMBINIEREN. DER EDELSTAHL-WANDASCHER MIT INTEGRIERTEM ABFALLBEHÄLTER VERFÜGT ÜBER EINE DIEBSTAHLSICHERE, KIPPBARE WANDHALTERUNG MIT DRUCKSCHLOSS. DIE SELBSTLÖSCHFUNKTION DES STAND- SOWIE DES WANDASCHERS IST TÜV-ZERTIFIZIERT UND AUF SICHERHEIT GEPRÜFT. ZUDEM IST DIE GESAMTE SERIE GS-GEPRÜFT.

59 ASR is a stable stainless steel pedestal ashtray or a stainless steel wall-mounted ashtray with integrated litter bin and rain protection hood for outdoor areas. The integrated crew ashtray-litter combinations can be combined with a range of attachments. The stainless steel wall-mounted ashtray with integrated litter bin is fitted with a theft-proof, tiltable wall bracket with push lock. The self-extinguishing function of 59 ASR in pedestal and in wall-mounted version is TÜV-certified and tested for safety. In addition, the entire series is GS-tested.



## 59 ASR



1

2

3

4

---

1 59 ASR 50 | selbstverlöschend mit Sieb  
self-extinguishing with sieve

4 59 ASR 59 | selbstverlöschend mit Kalotte  
self-extinguishing with calotte

2 59 ASR 57 | mit großem Einwurf und Kalotte  
with large insertion and calotte

5 Farbvariante mit Fundamentbefestigung\*  
color example with foundation attachment

3 59 ASR 58 | mit großem Einwurf und Sieb  
with large insertion and sieve

6 59 ASR 5x W6 | Wandbefestigung\*  
wall-mounting

\* Bei allen Varianten möglich | possible with all variants

**59 ASR****Höhe**

Standvariante: 940 mm

Wandbefestigte Variante: 990 mm

**Behälter**

ø 251,6 mm

**Maße**

Dach: ø 300 mm | Fußplatte: ø 400 mm

**Volumen | Gewicht**

21 Liter | ca. 12-17 kg

**Wandungsstärken**

Behälter: 0,8 mm | Standrohr: 2 mm

**Material**

Edelstahl geschliffen

**Optionen**

Korpus Behälter pulverbeschichtet nach RAL  
 austauschbare Aufsatzringe und Behälter  
 Drahtbügeleinsatz | Innenbehälter  
 Kettenverbindung als Diebstahlsicherung

**Preis**

ab EUR 847,-

**AUSFÜHRUNG . DESIGN**

Die Edelstahl-Behälter sind in vielen verschiedenen Farben in der Variante "F" erhältlich. Der Korpus der Behälter kann in RAL Farben nach Hauskollektion pulverbeschichtet werden.

The stainless steel receptacles of the "F" edition are available in numerous different colors. The corpus of the receptacles can be powder-coated in all RAL colors of our house collection.

**height**

standing version: 940 mm

wall-mounted version: 990 mm

**receptacle**

ø 251,6 mm

**dimensions**

hood: ø 300 mm | base plate: ø 400 mm

**volume | weight**

21 liters | ca. 12-17 kg

**wall thickness**

receptacle: 0,8 mm | mounting stand: 2 mm

**material**

polished stainless steel

**design options**

receptacle corpus powder-coated according to RAL  
 exchangeable attachment rings and receptacles  
 wire frame insert | inner liner  
 anti-theft securing chain

**price**

from EUR 847,-



295



297

## AUFSATZRINGE | ATTACHMENT RINGS



Aufsatzring 1  
selbstlöschend  
attachment 1  
self-extinguishing



Aufsatzring 2  
großer Einwurf  
attachment 2  
large insertion



Aufsatzring 3  
Schwingklappe  
attachment 3  
swing flap



Aufsatzring 4  
Diskretionsschlitz  
attachment 4  
discretion notch



ohne  
Aufsatzring  
without  
attachment



Aufsatzring 5  
Schirmöffnung  
attachment 5  
opening for  
umbrellas



Aufsatzring 6  
mit Ascher  
attachment 6  
with ashtray



Aufsatzring 07 | 09  
mit Kalotte  
attachment 07 | 09  
discretion notch



Aufsatzring 08 | 10  
mit Sieb  
attachment 08 | 10  
with sieve

= crew 1x | 2x | 4x | 5x



Aufsatzring 11  
selbstlöschend  
attachment 11  
self-extinguishing



Aufsatzring 12  
großer Einwurf  
attachment 12  
large insertion



Aufsatzring 13  
Schwingklappe  
attachment 13  
swing flap

= crew 3x | 4-3x

**WANDBEFESTIGUNG**  
WALL-MOUNTING



fest montiert  
permanently mounted

kipp- und abnehmbar,  
diebstahlsicher  
tiltable and removable,  
theft-proof

**EINSÄTZE & INNENBEHÄLTER**  
INSERTS & INNER LINERS



crew DB 1 crew IB 1  
= crew 1x | crew 5x

crew DB 2 crew IB 2  
= crew 2x | crew 4x

crew DB 3 crew IB 3  
= crew 3x | 4-3x

# 59 AAR



**DE** 59 AAR Ascher-Abfall-Kombination mit Hinweisschild - das Universalgenie

EN 59 AAR ashtray-litter combination with notice sign - our universal genius

DIE ASCHER-ABFALL-KOMBINATION BESTEHT AUS EINEM  
MODULAREN SYSTEM, SO DASS SICH ASCHER, BEHÄLTER,  
HINWEISSCHILD UND DACH FREI ZUSAMMENSTELLEN LASSEN.  
DAS PRODUKT IST MIT EINER VERRIEGELUNGSMECHANIK  
VERSEHEN UND SOMIT NICHT FÜR UNBEFUGTE ZUGÄNGLICH.  
DIE BEHÄLTER SIND IN ZWEI GRÖSSEN ERHÄLTlich. ALLE  
59 AAR RAHMENKONSTRUKTIONEN SIND GS-GEPRÜFT. DIE  
SELBSTLÖSCHFUNKTION DES INTEGRIERTEN  
ASCHERS IST TÜV-ZERTIFIZIERT.

The 59 AAR ashtray-litter combination comprises a modular system, allowing for free configuration of ashtray, receptacle, notice sign and hood. The product features a locking mechanism, making it inaccessible to unauthorized persons.

The receptacles are available in two sizes. All 59 AAR frames are GS-tested.

The self-extinguishing function of the integrated ashtray is TÜV-certified.

## 59 AAR



1

2

---

1 59 AAR 002 | Grundmodul mit Dach  
basic module with hood

2 59 AAR 004 | Grundmodul mit Hinweisschild und Dach  
basic module with notice sign and hood

3 59 AAR 005 | Behälter mit Dach  
receptacle with hood



**59 AAR**

3

**AUSFÜHRUNG . DESIGN**

Die Ascher-Abfall-Kombination ist in vielen verschiedenen Farben erhältlich. Der Korpus der Behälter kann in RAL Farben nach Hauskollektion pulverbeschichtet werden.

The ashtray-litter combination is available in numerous different colors. The corpus of the receptacles can be powder-coated in all RAL colors of our house collection.

**Höhe**

002: 1190 mm | 004: 1720 mm | 005: 800 mm

**Fußplatte**

480 x 295 mm

**Behälter**

59 ABA 002: ø 352 mm

**Volumen Behälter**

59 ABA 002: 39 Liter

**Materialien**

Edelstahl geschliffen

**Optionen**

Fundamentverankerung

**Zubehör**

Müllabweiser, Hinweisschild, Acrylglasschild,  
Vitrine mit abschließbarer Glastür,  
Trichteraufsatz

**Preis**

ab EUR 737,-

**height**

002: 1190 mm | 004: 1720 mm | 005: 800 mm

**base plate**

480 x 295 mm

**receptacle**

59 ABA 002: ø 352 mm

**capacity receptacle**

59 ABA 002: 39 liters

**materials**

brushed stainless steel

**design options**

ground attachment

**accessories**

litter guard, notice sign, acrylic  
plastic plate,  
glass cabinet with lockable door,  
funnel attachment

**price**

from EUR 737,-



295



297

## HINWEISSCHILDER | NOTICE SIGNS



59 HIS 001  
Hinweisschild  
pulverbeschichtet  
notice sign  
powder-coated



59 HIS 002  
Hinweisschild  
Acrylglas  
acrylic plastic  
plate



59 HIS 003  
Hinweisschild  
Vitrine  
glass cabinet

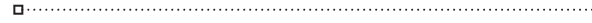

## BEHÄLTER | RECEPTACLES



Behälter  
Edelstahl  
receptacle  
stainless steel



Aufsatzring 11  
selbstlöschend  
attachment ring 11  
self-extinguishing

---

### 59 AAR - Ascher-Abfall Kombination | ashtray-litter combination

Konfiguration aus Rahmenkonstruktion, Ascher,  
Behälter, Dach und Standfußplatte mit Hinweisschild

configuration of frame, ashtray, receptacle,  
hood and stand base with notice sign



— Hinweisschilder austauschbar  
exchangeable notice signs

— Ascher ist fest in den Stelen verankert  
ashtray fixed within steles

— Aufsatzring optional  
optional attachment ring

— Behälter ist nachrüstbar  
receptacle can be retrofitted

— optionale Fundamentverankerung  
optional ground attachment

59XX



**DE Tisch- und Wandascher - klein und fein für die Zigarette zwischendurch**

EN table top ashtrays and wall-mounted ashtrays - perfect for an occasional cigarette

DIE ROSCONI ASCHER SIND KOMPLETT AUS EDELSTAHL GEFERTIGT UND LASSEN SICH DANK DER AUFSÄTZE BESONDERS EINFACH ENTLEREN. JE NACH MODELL SIND DIE ASCHER MIT EINEM DRÜCKERAUFSATZ ODER EINEM SELBSTLÖSCHAUFSATZ VERSEHEN. DURCH DEN GESCHLOSSENEN DRÜCKASCHERAUFSATZ WERDEN GERUCHSBELÄSTIGUNGEN VERHINDERT, DER SELBSTLÖSCHENDE TRICHTERAUFSATZ VERHINDERT, DASS IM BEHÄLTER EINE FLAMME ENTSTEHT. DIE WANDASCHER 59XX FINDEN IHREN EINSATZ IM AUSSENBEREICH VOR EIN- UND AUSGÄNGEN, FLUREN SOWIE IN AUSGEWIESENEN RAUCHERBEREICHEN.

The rosconi ashtrays are manufactured entirely in stainless steel. With their ashtray attachments, they enable especially simple emptying. Depending on the model, they feature a spin attachment or a self-extinguishing attachment. Odor nuisances are prevented by the closed spin ashtray attachment. The self-extinguishing funnel attachment also prevents flames forming in the receptacle. The 59xx wall-mounted ashtrays are used in outdoor areas such as entrances and exits, in corridors and designated smoking areas.

## 59XX



---

1 Tischescher 59222 mit Drückeraufsatz | optional mit Wandbefestigung  
table top ashtray 59222 with spin top | optional wall-mounting

2 Wandascher 59221 mit selbstverlöschendem Aufsatz | optional mit Wandbefestigung und Dach  
wall-mounted ashtray 59221 with push lock | optional wall-mounting and hood

3 Wandascher 59351 mit selbstverlöschendem Aufsatz | optional mit Wandbefestigung mit Dach  
wall-mounted ashtray 59351 with self-extinguishing attachment | optional wall-mounting and hood

## 59XX



3

**AUSFÜHRUNG . DESIGN**

Die Edelstahl-Ascher sind in vielen verschiedenen Farben erhältlich. Sie können in RAL Farben nach Hauskollection pulverbeschichtet werden.

The stainless steel ashtrays are available in numerous different colors. They can be powder-coated in all RAL colors of our house collection.

**Höhe**

59222 | 59221: 144 mm  
59351: 250 mm

**Behälter**

59222 | 59221: ø 180 mm  
59351: ø 250 mm

**Volumen**

3-9 Liter

**Gewicht**

1-7 kg

**Material**

Edelstahl geschliffen

**Optionen**

Korpus pulverbeschichtet nach RAL

**Zubehör**

Innenbehälter Aluminium  
Höhe 70 mm, ø 153 mm

**Preis**

ab EUR 90,-

**height**

59222 | 59221: 144 mm  
59351: 250 mm

**receptacle**

59222 | 59221: ø 180 mm  
59351: ø 250 mm

**capacity**

3-9 liters

**weight**

1-7 kg

**material**

brushed stainless steel

**design options**

corpus powder-coated in RAL colors

**accessories**

aluminum inner liner  
height 70 mm, ø 153 mm

**price**

from EUR 90,-



295



297

59 PFB

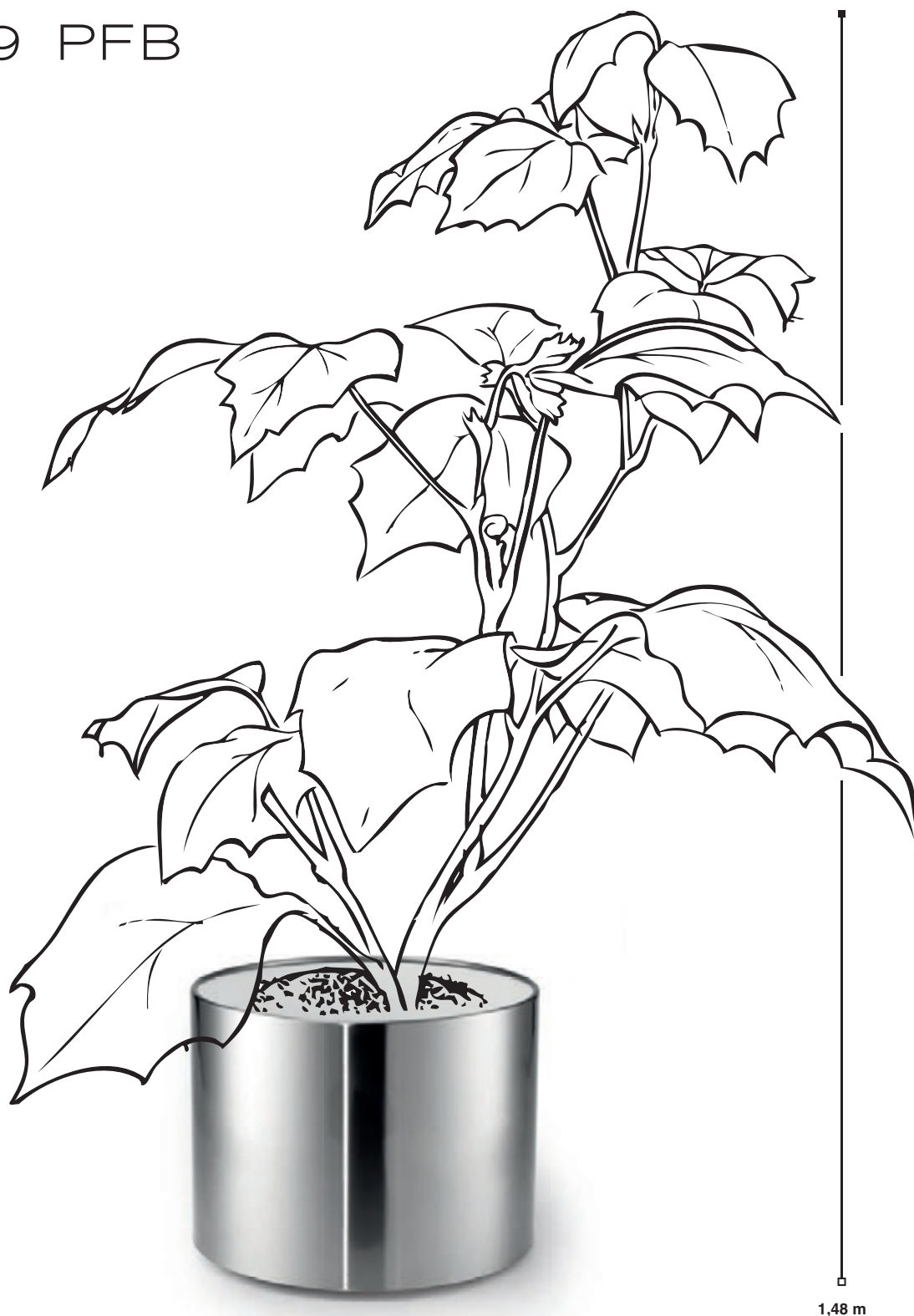

1,48 m

DE **Pflanzbehälter 59 PFB - für jede Pflanze ein Zuhause**

EN plant container 59 PFB - a home for every plant



DIE REIHE 59 PFB KENNZEICHNET MOBILE  
PFLANZBEHÄLTER AUS EDELSTAHL MIT  
KUNSTSTOFFEINSATZ ZUR BEPFLANZUNG MIT ERD- ODER  
HYDROKULTUR, OPTIONAL MIT VERDECKT LIEGENDEN  
ROLLEN. DIE BEHÄLTER SIND IN VIER VERSCHIEDENEN  
GRÖSSEN ERHÄLTlich. DER BEHÄLTERKORPUS IST  
NAHTLOS GESCHLIFFEN, DIE KANTEN SIND GERUNDET. DIE  
BEHÄLTER WERDEN OHNE BEPFLANZUNG GELIEFERT.

The mobile plant containers 59 PFB are made of stainless steel with plastic insert for planting with oil bound or hydroponic plants, optionally with concealed castors. The containers are available in four different sizes. Their body is seamlessly polished, the edges are rounded. The containers are sold without plants.



## 59 PFB PFLANZBEHÄLTER | PLANT CONTAINERS



1



2



3

---

1 59 PFB 010 | Pflanzbehälter  
plant container

2 59 PFB 011 | Pflanzbehälter  
plant container

3 59 PFB 012 | Pflanzbehälter  
plant container

4 59 PFB 013 | Pflanzbehälter  
plant container

**59 PFB****Höhe**

010: 390 mm | 011: 417 mm  
012: 460 mm | 013: 495 mm

**Behälter**

010: ø 390 mm | 011: ø 505 mm  
012: ø 620 mm | 013: ø 770 mm

**Volumen**

010: 33 Liter | 011: 62 Liter  
012: 105 Liter | 013: 178 Liter

**Pflanztiefe mit/ohne Innenbehälter**

010: 290/190 mm | 011: 320/220 mm  
012: 320/220 mm | 013: -/400 mm

**Gewicht**

010: 7 kg | 011: 10,7 kg  
012: 19 kg | 013: 30 kg

**Optionen**

Kunststoffeinsatz  
verdeckt liegende Rollen

**Preis**

ab EUR 281,-



4

**AUSFÜHRUNG . DESIGN**

Die Pflanzbehälter sind in vielen verschiedenen Farben erhältlich. Sie können in RAL Farben nach Hauskollektion pulverbeschichtet werden.

The plant containers are available in numerous different colors. They can be powder-coated in all RAL colors of our house collection.

**height**

010: 390 mm | 011: 417 mm  
012: 460 mm | 013: 495 mm

**receptacle**

010: ø 390 mm | 011: ø 505 mm  
012: ø 620 mm | 013: ø 770 mm

**capacity**

010: 33 liters | 011: 62 liters  
012: 105 liters | 013: 178 liters

**planting depth with/without inner liner**

010: 290/190 mm | 011: 320/220 mm  
012: 320/220 mm | 013: -/400 mm

**weight**

010: 7 kg | 011: 10,7 kg  
012: 19 kg | 013: 30 kg

**design options**

plastic insert  
concealed castors

**price**

from EUR 281,-



295



297

# QBX



**DE** **Der Behälter "QBX-01" zeigt sich schlicht und elegant**

EN Clean and elegant design: Receptacle "QBX-01" shows off the essence of reductionist style

MIT DEN ZEITLOSEN, AUS STAHLBLECH GEFERTIGTEN  
BEHÄLTERN DER QBX-SERIE LASSEN SICH  
AUCH ABFALLSYSTEME GEKONNT IN MODERNE,  
DESIGNORIENTIERTE RAUMKONZEPTE INTEGRIEREN  
UND STELLEN DAMIT EINE ELEGANTE VARIANTE  
DER AUFBEWAHRUNG DAR, DIE ENGINEERING MIT  
ANSPRECHENDEM AUSSEHEN VERBINDET. OB DEZENT IM  
HINTERGRUND ODER ALS INDIVIDUELLER, FARBLICHER  
AKZENT KONZIPIERT, DIE KUBISCH GEFORMTEN BEHÄLTER  
KOMBINIEREN FUNKTIONALITÄT MIT ÄSTHETIK.

The timeless receptacles of the QBX line are made of sheet steel and can be incorporated perfectly into contemporary spatial concepts. Moreover they are an extraordinary elegant solution for waste separation that unites engineering with attractive design. Whether discreetly in the background or as a highlight, the cubic receptacles combine functionality with aesthetics.

## QBX



---

1 QBX-01 | Behälter mit einem Einwurf | weiß matt  
receptacle with single insertion | matte white

2 QBX-02 | Behälter mit doppeltem Einwurf | weiß matt  
receptacle with double insertion | matte white

## QBX



2

**AUSFÜHRUNG . DESIGN**

Der Behälter aus Stahlblech ist in vielen verschiedenen Farben auf Anfrage erhältlich.

The steel receptacle is available in various colors upon request.

**Maße**

B 252 | T 368 | H 884 mm

**Behälter**

Stahl | Blechstärke 2mm  
Farbe: RAL 9010 weiß matt

**Haube**

Stahl | Blechstärke 2 mm  
Farbe: RAL 7021 anthrazit matt

**Optionen**

weitere Farben auf Anfrage

**Preis**

ab EUR 421,-

**dimensions**

w 252 | d 368 | h 884 mm

**receptacle**

steel | sheet thickness 2 mm  
color: RAL 9010 matte white

**lid**

steel | sheet thickness 2 mm  
color: RAL 7021 matte anthracite

**design options**

further colors upon request

**price**

from EUR 421,-



295



297

# CITY COLLECTION

VON MÜNCHEN NACH MADRID ÜBER NIZZA UND ALICANTE | FROM MUNICH TO MADRID VIA NICE AND ALICANTE



**DE** Der Behälter "Alicante" - Premiumqualität gepaart mit ansprechendem Design

EN receptacle "Alicante" - combines premium quality with attractive design



INTELLIGENTE LÖSUNGEN, DIE DEN UNTERSCHIED  
AUSMACHEN, KOMBINIEREN PREMIUM-QUALITÄT  
MIT ANSPRECHENDEM DESIGN UND OPTIMIERTER  
FUNKTIONALITÄT. MODERNE URBANE RÄUME LEBEN VON  
ABFALLSORTIERUNGSSYSTEMEN, DIE DAS TRENNEN  
VON PAPIER, GLAS, KUNSTSTOFF UND RESTMÜLL ZUM  
KINDERSPIEL MACHEN UND SICH DABEI PERFEKT DER  
JEWEILIGEN STADTARCHITEKTUR ANPASSEN.

Smart solutions that make the difference combine excellent product quality with attractive design and optimized functionality. Modern urban spaces come alive with the help of waste separation systems, which make the sorting of paper, glass, plastic or residual waste surprisingly easy while adapting to any sort of architectural style.

# MUNICH

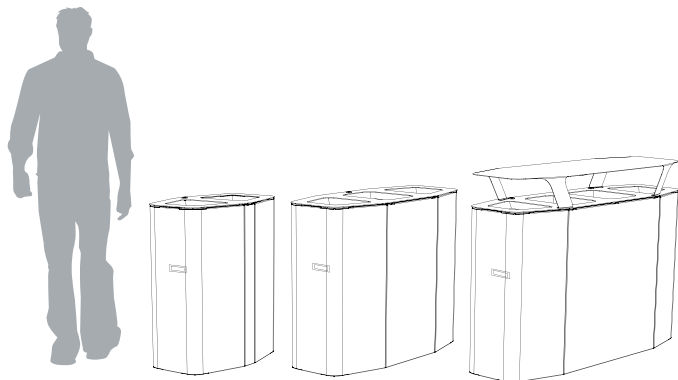

Behälter | body





SS

= Edelstahl | stainless steel

Haube | lid



1 Munich 2W 100 litres (50+50 L)	390 x 598 x 815 mm	47 kg
	 390 x 598 x 965 mm	51 kg
2 Munich 3W 160 litres (50+60+50 L)	390 x 890 x 815 mm	67 kg
	 390 x 890 x 965 mm	73 kg
3 Munich 4W 220 litres (50+60+60+50 L)	390 x 1182 x 815 mm	89 kg
	 390 x 1182 x 965 mm	97 kg

Behälter zur Mülltrennung  
für den Innen- und Außenbereich

Avantgarde recycling bin for  
indoor and outdoor spaces



Regenschutz | rain hood  
für alle Varianten | for all options

Preis ab EUR 903,-  
price from EUR 903,-

## SELBSTSCHLIESSEND | SELF-CLOSING



2-4 Abtrennfächer  
2-4 dividers

## SELBSTLÖSCHEND | SELF-EXTINGUISHING



2-4 Abtrennfächer  
2-4 dividers



Verschlussklappe und Entleerung  
(Innenringe)  
closing cap and emptying  
(inner rings)



Selbstverlöschende Entleerung  
(Innenbehälter aus Metall)  
self-extinguishing emptying  
(metal inner liners)

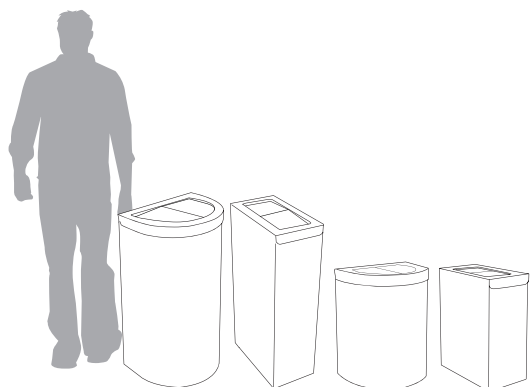

Behälter | body

  SS = Edelstahl | stainless steel

Haube | lid



1 Nice 45 L rechteckig   rectangular	425 x 230 x 525 mm	11,4 kg	Behälter zur Mülltrennung für den Innen- und Außenbereich
2 Nice 65 L halbrund   semicircular	338 x 425 x 525 mm	12,9 kg	Modular recycling bin for indoor and outdoor spaces
3 Nice 75 L rechteckig   rectangular	425 x 230 x 800 mm	19,6 kg	
4 Nice 95 L halbrund   semicircular	338 x 425 x 800 mm	22 kg	Preis ab EUR 452,- price from EUR 452,-

### BEHÄLTER- UND AUFSATZVARIANTEN | BIN AND LID OPTIONS



Alle Behälterteile sind mit und ohne Luftschlitze erhältlich  
all bin parts are available with or without air slots



Benutzung:  
Schwingklappe  
swing lid use

Benutzung:  
selbstschließende Klappe  
self-closing flap use



offen  
open



Schwingklappe  
swing lid



selbstschließende Klappe  
self-closing flap



Sortierschlitz  
sorting slot



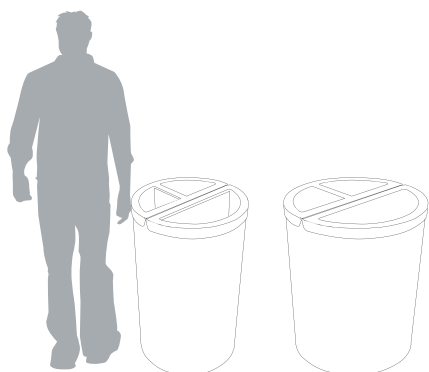

Diskretionsschlitz  
confidential documents

# MADRID



Behälter | body

  SS = Edelstahl | stainless steel (Madrid 120 L)

Haube | lid



- |   |                    |       |
|---|--------------------|-------|
| 1 Madrid 120 L   Standard<br>(2-4 Abtrennfächer   dividers) | 500 x 500 x 815 mm | 36 kg |
| 2 Madrid 180 L   Special<br>(2-4 Abtrennfächer   dividers)  | 590 x 590 x 815 mm | 42 kg |

Behälter zur Mülltrennung,  
kompakt und speziell für öffentliche  
Plätze gedacht. Für den Innen- und  
Außenbereich

Compact bin for waste recycling  
specially designed for public spaces.  
For indoor and outdoor use

Preis ab EUR 812,-  
price from EUR 812,-

## ABFALLTRENNUNG | WASTE SEPARATION

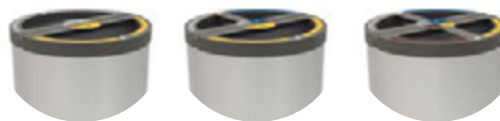

2-4 Abtrennfächer  
2-4 dividers

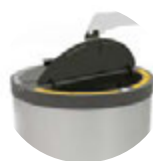

Deckel (sanft schließend)  
lid (soft closing)

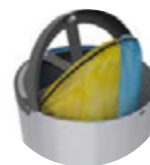

Entleerung  
emptying

# ALICANTE

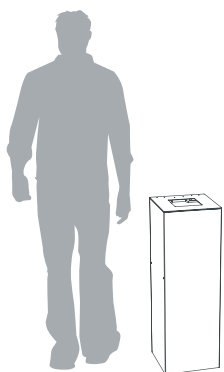

Behälter | body



Haube | lid



1 Alicante 45 L

255 x 255 x 750 mm

8 kg

Behälter zur Mülltrennung  
für den Innen- und Außenbereich

Recycling bin for  
indoor and outdoor use

Preis ab EUR 199,-  
price from EUR 199,-

## ABFALLTRENNUNG | WASTE SEPARATION

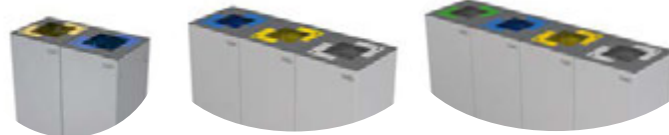

2-4 Abtrennfächer

2-4 dividers

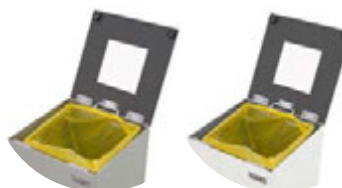

Deckel

lid

---

**OBJEKTMÖBEL**  
contract furniture

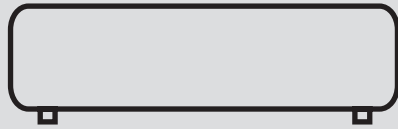

# CREW 99

design  
ingenhoven  
architects







CREW 99, DIE SITZBANK IN GERADLINIGEM DESIGN, STELLT DURCH DIE DEZENTE ANPASSUNG AN UNTERSCHIEDLICHE RAUMKONZEPTE DIE OPTIMALE SITZGELEGENHEIT FÜR ALLE KURZWARTEBEREICHE UND EMPFANGSSITUATIONEN DAR. DIE BANK STAMMT AUS DER FEDER DES ARCHITEKTENBÜROS IN DÜSSELDORF, DAS SOWOHL IM MÖBELDESIGN ALS AUCH IN DER ARCHITEKTURWELT MIT UNZÄHLIGEN DESIGNPREISEN AUSGEZEICHNET WURDE: INGENHOVEN ARCHITECTS. CREW 99 LÄSST DANK DER UNTERSCHIEDLICHEN STOFFE, LEDER, KUNSTLEDER UND HÖLZER SPIELRAUM FÜR VARIANZ UND INDIVIDUALITÄT.

By discreetly adapting to various room designs, the crew 99 bench seat in rectilinear design offers optimum seating comfort for all short-time waiting areas and reception environments. crew 99 was created by the architectural practice in Düsseldorf which has won countless design awards in both furniture design and the architectural world: ingenhoven architects. crew 99 offers scope for variety and individuality in its fabrics, leathers, artificial leathers and woods.

# CREW 99



**DE** Mit den Sitzelementen crew 99 lassen sich unterschiedliche moderne Sitzlandschaften gestalten

**EN** Individual modern seating landscapes can be created with the crew 99 elements



Hocker I stool



Bank I bench

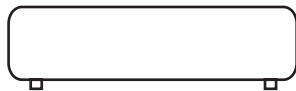
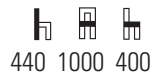

Bank I bench

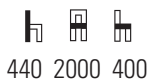

Tisch I table



## AUSFÜHRUNG

Füße	Buche natur, Beiztöne nach Hauskollektion optional: Decklack matt in Schwarz oder Weiß optional: Eiche natur
Gleiter	Polyamidgleiter braun
Bezug	Stoffklasse 1 - 7 nach Hauskollektion
Tisch	Buche furniert, Beiztöne nach Hauskollektion optional: Decklack matt in Schwarz oder Weiß
Preis	ab EUR 537,-

## DESIGN

legs	beech wood, stains according to house collection optional: matte varnish in black or white optional: oak wood
gliders	polyamide gliders brown
fabric	class 1 - 7 according to house collection
table	beech wood, stains according to house collection optional: matte varnish in black or white
price	from EUR 537,-



299



301



**B A R**

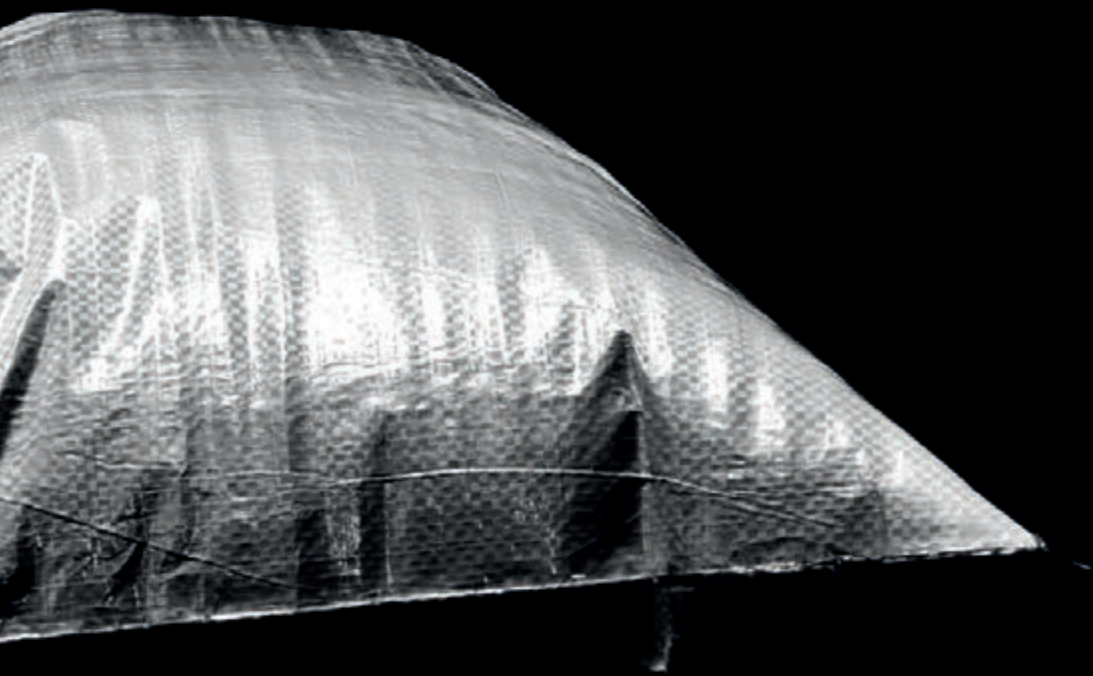

**O N**



**GERMAN  
DESIGN  
AWARD  
SPECIAL  
2016**

# BARON



**DE** Ein Baron weiß sich zu präsentieren

EN Baron knows how to present itself

# D E S I G N

SchoeneHeileWelt Designstudio  
Robin Hapelt & Christian Ohlendorf



Mit Baron schuf das SchoeneHeileWelt Designstudio einen leichten, ressourcensparenden Loungesessel für den Innenbereich. Für die Sitzfläche wurden mit Luft gefüllte Staupolstersäcke aus Polypropylen genutzt, die der Frachtindustrie entstammen. Das filigrane Stahlgestell bildet einen schönen Kontrast zum voluminösen Sitz. Baron ist zudem pflegeleicht, stapelbar, einfach zu transportieren.

With Baron, the design studio SchoeneHeileWelt created a light, eco-friendly lounge chair for indoor and outdoor use. Air cushion bags of polypropylene from the cargo industry were used for the seat surface. The delicate steel frame is contrasting with the voluminous seat. In addition, Baron is low-maintenance, stackable, easy to transport and can be configured for a range of personalized designs.

**BEZÜGE** | FABRICS



299



297



295



**PREIS** | PRICE

ab | from EUR 163,-

**MASSE** | DIMENSIONS

B 900 x T 860 x H 750 mm | w 900 x d 860 x h 750 mm

**GESTELLFARBE** | FRAME COLORS



schwarz  
black

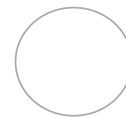

weiß  
white



verchromt  
chrome-plated



# BARON



Gestell  
frame

+



Luftkissen blanko  
plain air cushion

+



Handluftpumpe mit Adapter  
(oder elektrische Luftpumpe)  
hand air pump with adapter  
(or electric air pump)



Öffnen Sie die Abdeckung. Drücken Sie das innenliegende Ventil und drehen Sie das Ventil im Uhrzeigersinn, um die Luft abzulassen, damit der Luftdruck individuell eingestellt werden kann.

Open the cover. Push the inner valve and turn the valve clockwise to deflate air. Thus, the air pressure can be adjusted individually.



Um das Kissen wieder aufzupumpen, drehen Sie das Ventil gegen den Uhrzeigersinn. Nach dem Aufpumpen entfernen Sie die Luftpumpe und schließen Sie die Abdeckung.

Turn the valve counterclockwise to inflate the cushion. After inflating, remove the air pump and close the cover.

# ULTIMO

Design: Kim Kim Design



MIT IHREM MODERNEN DESIGN, DEM HOHEN SITZKOMFORT UND DEM ATTRAKTIVEN PREIS-LEISTUNGS-VERHÄLTNIS GEHÖRT DIE ULTIMO POLSTERSERIE ZU DEN ULTIMATIVEN LOUNGEMÖBELN. OB LOBBYS, GESCHÄFTS- ODER WARTERÄUME – DANK DER GROSSEN AUSWAHL AN BEZUGSMATERIALIEN UND FUSS-VARIANTEN KÖNNEN DIE BEQUEMEN ULTIMO POLSTERMÖBEL PERFEKT IN NAHEZU JEDE RAUMSITUATION INTEGRIERT WERDEN. OPTIONALE RÜCKENKISSEN VERRINGERN DIE SITZTIEFE.

With its modern design, great seating comfort and very attractive pricing, the ultimo product range represents the ultimate in lounge furniture. Whether it's intended for lobbies, reception or waiting areas – the comfortably upholstered furniture items can be integrated in virtually all room scenarios thanks to its huge range of cover materials and leg designs. Optional back cushions reduce the seat depth and enhance seating comfort.

# ULTIMO



**DE** ultimo mit Drehkreuz-Fußvariante - die elegante Wahl für ansprechende Loungezonen

EN ultimo with cross foot - an elegant choice for attractive lounge areas

# ULTIMO



Tisch  
table



450 700 700

Clubsessel  
lounge chair



720 730 730 450 23

2-Sitzer  
2-seater



720 1280 730 450 33

3-Sitzer  
3-seater



720 1790 730 450 40

## AUSFÜHRUNG | FINISHING

<b>Gestell</b>	Hartholz	<b>frame</b>	hard wood
<b>Polsterung</b>	Stahlwellenfedern hochwertiger Polyätherschaum	<b>upholstery</b>	steel wave springs high-quality polyether foam
<b>Gleiter</b>	Polyamidgleiter braun	<b>glider</b>	polyamide glider, brown
<b>Bezug</b>	Stoffklasse 1 - 7 Hinweis Leder: zusätzliche Nähte sichtbar	<b>cover</b>	fabric class 1 - 7 Note: additional visible seams on leather cover
<b>Zubehör</b>	Kissen in allen Stoffklassen	<b>accessories</b>	cushions in all fabric classes
<b>Tisch</b>	Korpus in Stoff   Leder   Kunstleder gepolstert Tischplatte HPL gemäß Hauskollektion Kante 030	<b>table</b>	body upholstered in fabric   leather   artificial leather table top with HPL cover according to house collection, edge 030
<b>Preis</b>	ab EUR 680,-	<b>price</b>	from EUR 680,-



299



297



295



301

ULTIMO

# FUSSVARIANTEN

FOOT VARIANTS

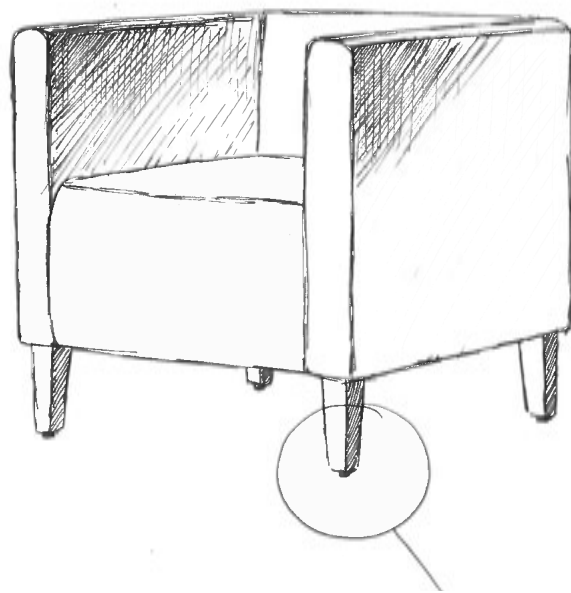

**Buche natur,**  
Beize gemäß Hauskollektion  
beech, natural varnish, stains  
according to house collection



**Eiche natur,**  
Beize gemäß Hauskollektion  
oak, natural varnish, stains  
according to house collection



**Kreuzgestell,**  
verchromt | drehbar  
cross foot  
chrome-plated | rotatable



**Rundrohr,**  
verchromt  
round tube,  
chrome-plated



**Kufengestell,**  
verchromt  
skid-base frame,  
chrome-plated



**Quadratrohr-**  
untergestell, verchromt  
square tube frame,  
chrome-plated

# ULTIMO

## ERGÄNZENDE ELEMENTE

### ADDITIONAL ELEMENTS

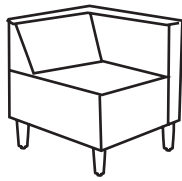

1

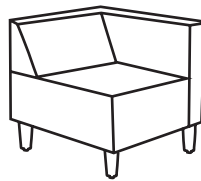

2



3

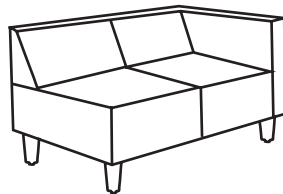

4

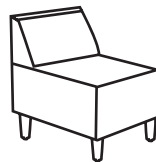

5

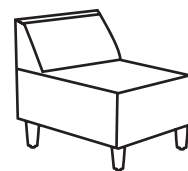

6



7

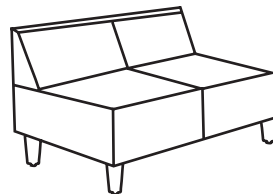

8

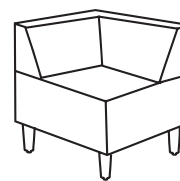

9

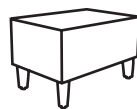

10

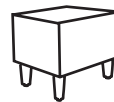

11

- 1 Element mit Armlehne links oder rechts
- 2 Element mit Armlehne links oder rechts
- 3 2er-Bank mit Armlehne links oder rechts
- 4 3er-Bank mit Armlehne links oder rechts
- 5 Element klein ohne Armlehne
- 6 Element groß ohne Armlehne
- 7 2er-Bank ohne Armlehne
- 8 3er-Bank ohne Armlehne
- 9 Eckelement
- 10 Anbauhocker
- 11 Beistellhocker

- 1 element with left or right armrest
- 2 element with left or right armrest
- 3 2-seater with left or right armrest
- 4 3-seater with left or right armrest
- 5 small element without armrest
- 6 large element without armrest
- 7 2-seater without armrest
- 8 3-seater without armrest
- 9 corner element
- 10 additional stool
- 11 side stool

# KOLLEKTION · 58

KARL SCHWANZER





FAUTEUIL  
 OUTDOOR  
 FAUTEUIL  
 S I D E  
 T A B L E  
 CONTRACT  
 CHAIR  
 CONTRACT  
 TABLE

Die Kollektion.58 des österreichischen Architekten und Möbeldesigners Karl Schwanzer – bestehend aus Fauteuil, Outdoor Fauteuil, Side Table, Contract Chair und Contract Table, Barhocker und Stehtisch – zeichnet sich durch ihre konische Linien- und Konturenführung aus. Die Möbel der Karl Schwanzer Kollektion bedienen sich exklusiver Materialien: hochwertige Stoffe und Leder, Massivholz, Furnier und Chrom. Karl Schwanzer, Architekt des als 21er Haus bekannt gewordenen österreichischen Pavillons zur Weltausstellung 1958 in Brüssel, entwarf den markanten Fauteuil eigens für das 21er Haus.

"Kollektion.58" by the Austrian architect and furniture designer Karl Schwanzer comprises armchair, wooden chair, side table, contract chair and contract table, bar stool and stand-up table. Tapered lines and contours provide the characteristic heart of these design classics. The furniture pieces in the Karl Schwanzer collection are made with exclusive materials: premium fabrics and leathers, solid wood, veneer and chrome. Karl Schwanzer, the architect of the Austrian pavilion at the 1958 Brussels World's Fair, now known as "21er Haus", designed the striking armchair specially for this building.

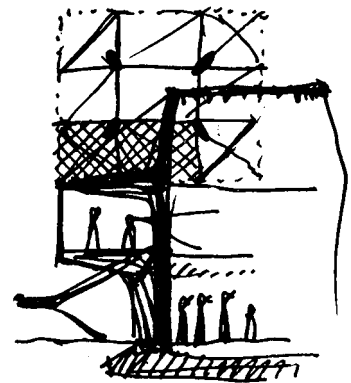
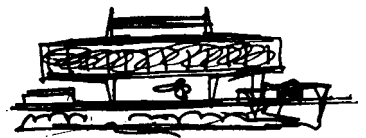

# KOLLEKTION 58

KARL SCHWANZER

FAUTEUIL  
OUTDOOR  
FAUTEUIL  
SIDE  
TABLE



299



297



295



301



815 710 730 430 24,5

## FAUTEUIL

Gestell: Holzteile massiv  
Unterkonstruktion: Buche massiv/Sperrholz,  
Unterpolsterung mit Gurtbespannung  
Seitenteile: Flachstahl, verchromt | Schwarzchrom  
Armauflage: Massivholz Buche | Eiche | Walnuss

frame: solid wooden parts  
supporting construction: solid beech/plywood,  
base upholstery with belt support  
side parts: flat steel, chrome-plated | black  
chrome  
armrest panels: solid wood beech | oak | walnut

Preis ab EUR 1.346,-  
price from EUR 1.346,-



815 690 730 390 24

## OUTDOOR FAUTEUIL

Lattenrost: massives Akazienholz, geölt  
Gestell: Metall, polyamidbeschichtet, braun

slatted frame: solid acacia, oiled  
frame: polyamide-coated metal, brown

Preis ab EUR 1.090,-  
price from EUR 1.090,-



475 1600 600

## SIDE TABLE

Tischplatte: Spanplatte, Kantenprofil Holz  
Tischfüße: Formrohr  
Glasplatte: Einscheiben-Sicherheitsglas mit  
polierten Kanten  
Maß Glasplatte: 920 x 600 mm

table top: chipboard, wooden edge profile  
legs: shaped tube  
glass plate: toughened safety glass with pol-  
ished edges  
dimensions glass plate: 920 x 600 mm

Preis ab EUR 1.391,-  
price from EUR 1.391,-

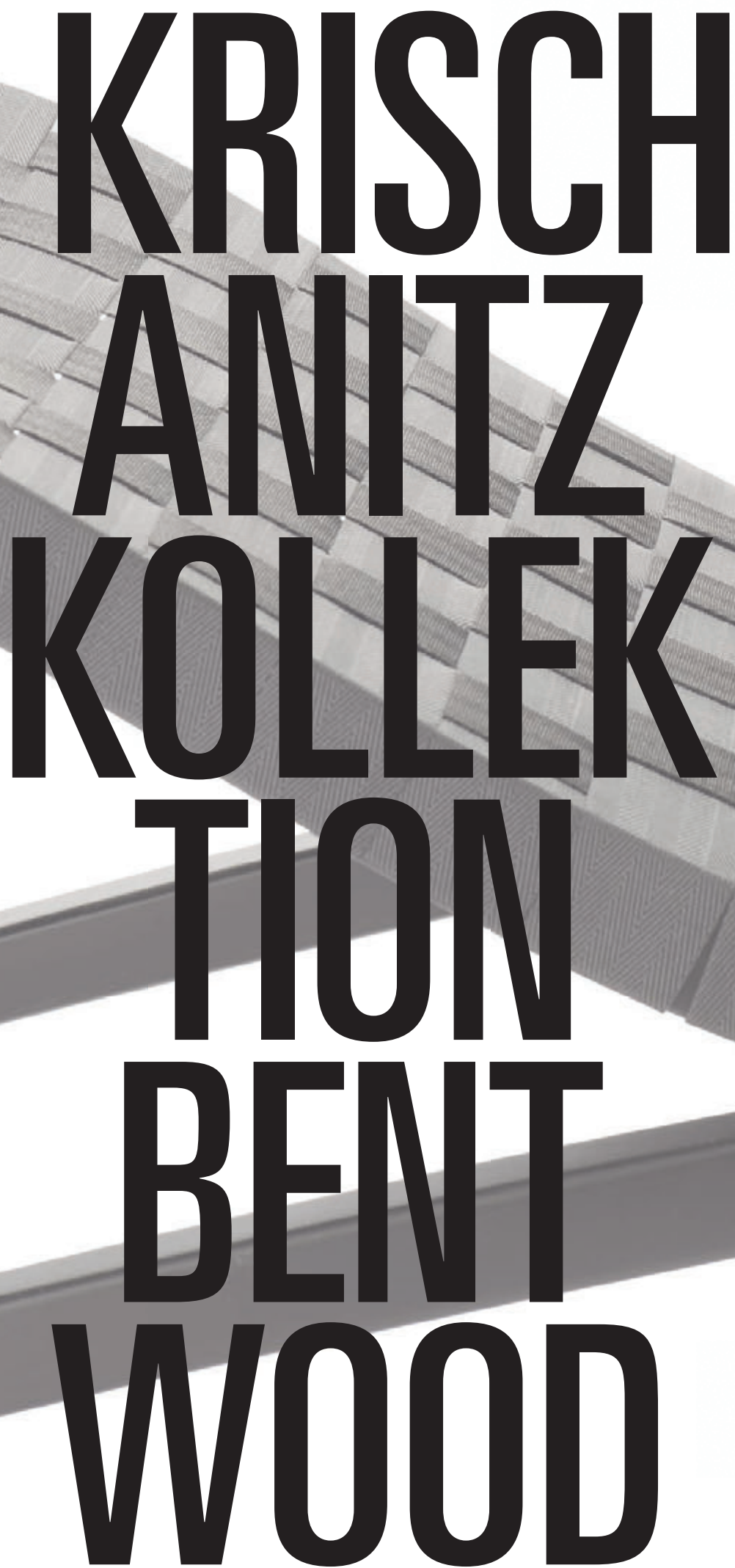

**KRISCH  
ANITZ  
KOLLEK  
TION  
BENT  
WOOD**



## COLLECTION **BENTWOOD**

Die Krischanitz Kollektion bentwood nutzt Bugholz nicht nur als leichtes und auf das Wesentliche reduziertes Basismaterial, sondern auch als gestalterisches Mittel, um vier Möbel mit markanten Wesenszügen und jeweils spezifischen Gebrauchs- und Bedeutungsformen herauszuarbeiten.

The Krischanitz collection uses bentwood not just as a light base material reduced to the purely essential, but also as a means of design for devising four furniture pieces with striking traits and separate uses and referents.

D

E

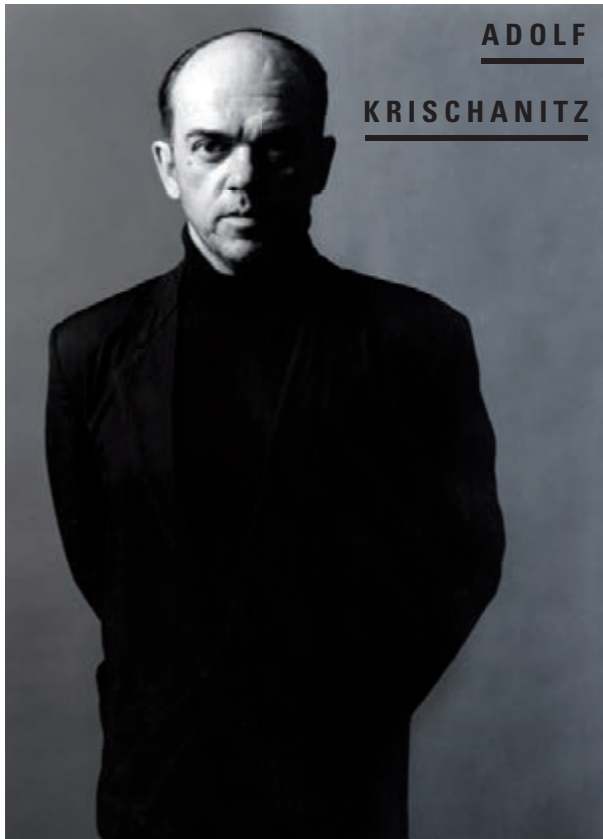

Photography © Matthias Herrmann

International tätiger Architekt mit Büros in Wien und Zürich, realisierte zahlreiche Bauten für Kunst und Kultur. Neben dem 21er Haus und der Kunsthalle Karlsplatz in Wien gehören Wohn-, Bildungs- und Industriebauten wie beispielsweise der Novartis Campus, Basel, zu seinen Werken. Im Oktober 2012 gewann er den Projektwettbewerb für den Umbau des Konzern Hauptsitzes der Zurich Insurance Company Ltd. Er hat eine Professur für "Stadterneuerung und Entwerfen" an der Universität der Künste in Berlin.

Adolf Krischanitz, an international architect with practices in Vienna and Zürich, has designed many structures for the arts and cultural life. Alongside the "21er Haus" and the Kunsthalle Karlsplatz in Vienna, his works include residential, educational and industrial buildings, such as the Novartis Campus in Basel. In October 2012, he won the project competition to convert the group headquarters of Zurich Insurance Company Ltd. Krischanitz has participated in the Venice international architecture exhibition on several occasions and holds a professorship in urban renewal and design at the Berlin University of the Arts.

S



#### bentwood co01 | contract chair

Gestell Bugholz Buche massiv  
Sitzschale aus Formschichtholz  
ungepolstert | Vorpolster

frame bentwood made of solid beech  
shell made of plywood  
not upholstered | fully upholstered front

 Preis ab EUR 361,-  
 830 545 620 455 8 price from EUR 361,-

G

N



#### bentwood co02 | armchair

Gestell Bugholz Buche massiv  
Sitzschale aus Formschichtholz  
ungepolstert | Vollpolster

frame bentwood made of solid beech  
shell made of plywood  
not upholstered | fully upholstered

 Preis ab EUR 361,-  
 770 580 620 460 10 price from EUR 361,-

# K



299



301



# O

### **bentwood co03 | chairbed**

Bugholz, Buche decklackiert

Gurtbespannung

Rahmen für Gurtbespannung ist schichtverleimt

Liegefläche seitlich verleimt

optional mit Nackenkissen

bentwood, varnished beech

belt support

frame for belt support is glued in layers

reclining surface laterally glued

optional headrest

      Preis ab EUR 2.100,-  
775 530 1650 250-450 13 price from EUR 2.100,-

### **bentwood co04 | daybed**

Bugholz, Buche decklackiert

Unterpolsterung Gurtbespannung

Rahmen für Gurtbespannung ist schichtverleimt

optional: abnehmbare Polsterauflage,

optional mit Nackenkissen

bentwood, varnished beech

base upholstery with belt support

frame for belt support is glued in layers

optional removable padding with

optional headrest

      Preis ab EUR 2.100,-  
445 650 1950 385 20 price from EUR 2.100,-

# L



# L E K T I O N

# core

design: andreas calließ







299



301

DIE AUS EINEM EINZIGEN, ÜBER  
100 JAHRE ALTEN EICHENSTAMM  
GEFERTIGTE BANK WIRKT DURCH  
IHRE MINIMALISTISCHE FORMEN-  
SPRACHE. DIE TRADITIONELLE  
**HANDWERKSKUNST**  
DER SCHWALBENSCHWANZVERZIN-  
KUNG GARANTIERT EIN HÖCHST-  
MASS AN ÄSTHETIK & WERTIGKEIT.

the core reclining bench seat, crafted from a single tree trunk over 100 years old, truly captivates with its minimalist style. the traditional craft technique of dovetail jointing guarantees the highest degree of aesthetics and quality.





**Maße Bank:** H 440 mm | B 2000 mm | T 450 mm

**Material Bank:** Eiche, massiv, Oberfläche geölt | gearbeitet aus einem Stück | Schwalbenschwanzverzinkung

**optionales Rückenelement:** verschiebbar, schwenkbar  
Polsterstärke: 60 mm

**Maße Rückenelement:** H 1000 mm | B 500 mm | T 60 mm

**Höhe mit Rückenelement:** 1120 mm

**ab EUR 2.889,-**

**dimensions bench:** h 440 mm | w 2000 mm | d 450 mm

**material bench:** solid oak, oiled surface | made of one single trunk | dovetail joint

**optional back rest:** moveable, pivotable  
upholstery thickness: 60 mm

**dimensions backrest:** h 1000 mm | w 500 mm | d 60 mm

**height with backrest:** 1120 mm

**from EUR 2.889,-**

# JETT



**DE** Jett - ein echter Überflieger

EN Jett - a veritable high-flyer

DIE METALL-SITZBANK JETT FINDET BESONDERS IN ÖFFENTLICHEN WARTEBEREICHEN IHREN PLATZ. SIE IST ALS EIN- BIS VIERSITZER ERHÄTLICH. DIE BANK BESTEHT AUS LOCHBLECH UND IST IN ALLEN RAL-FARBEN UNSERER HAUSKOLLEKTION ERHÄTLICH. ZUDEM SIND DIE POLSTERBEZÜGE IN MÖBELSTOFF, LEDER UND KUNSTLEDER FREI WÄHLBAR. DIE UNGEPOLSTERTE BANK ENTSPRICHT DER BRANDSCHUTZKLASSE A1 („NICHT BRENNBAR“).

The Jett metal bench is particularly at home in public waiting areas. It is available in versions for 1 to 4 occupants. The bench is entirely made of punched plate and is available in all RAL colors of our house collection. In addition, the upholstery can be selected when it comes to fabrics, leather and artificial leather. The not-upholstered bench meets fire-protection rating A1 (“non-flammable”).



# JETT



1



2

---

1 Jett 94 SIM 101\_T | 1-Sitzer | 1-seater

2 Jett 94 SIM 102\_T | 2-Sitzer | 2-seater

3 Jett 94 SIM 103\_T | 3-Sitzer  
auch erhältlich als 4-Sitzer 94 SIM 104\_T  
3-seater | also available as 4-seater

## JETT

**Gesamthöhe**

851 mm

**Tiefe**

735 mm

**Breite**

1-Sitzer: 678 mm

2-Sitzer: 1228 mm

3-Sitzer: 1778 mm

4-Sitzer: 2328 mm

**Optionen**

verschiedene Dekore:  
Lochblech, Melamin, HPL  
nach Hauskollektion

**Polsterung**

Stoffe, Kunstleder, Echtleder  
auch in B1 Ausführung (außer Echtleder)

**Preis**

ab EUR 1.038,-



3

**AUSFÜHRUNG . DESIGN OPTIONS**

Die Sitzbank ist in vielen verschiedenen Farben und Materialien erhältlich. Für die Polsterung stehen zahlreiche Stoffe, Leder und Kunstleder zur Verfügung.

The metal bench is available in various colors and materials. Several fabrics, leathers and artificial leathers can be chosen for upholstery.

**total height**

851 mm

**width**

1-seater: 678 mm

2-seater: 1228 mm

3-seater: 1778 mm

4-seater: 2328 mm

**depth**

735 mm

**design options**

various decors:  
perforated plate, melamine, HPL  
according to house collection

**upholstery**

fabrics, artificial leather, genuine leather  
also available in B1 (except genuine leather)

**price**

from EUR 1.038,-



301



295



297

# MOLLINARO

DESIGN: .MOLLDESIGN



**DE** Mollinaro Klappische-Klappen auf höchstem Niveau

EN Mollinaro folding tables-high-end folding



DIE MOLLINARO KLAPPTISCH-SERIE IST MIT EINER KRATZ- UND SCHLAGFESTEN VOLLKERNPLATTE AUSGESTATTET, DIE MIT HPL BESCHICHTET IST. MITTELSÄULE UND FÜSSE AUS EDELSTAHL SIND MIT VERBINDUNGSELEMENTEN AUS GLASFASERVERSTÄRKTEM KUNSTSTOFF VERSEHEN. DIESE KÖNNEN MIT HILFE VERSCHIEDENER FARBEN AN VORHANDENE EINRICHTUNGEN ANGEPASST WERDEN. DIE ANBRINGUNG VON TISCHHAKEN FÜR HANDTASCHEN UND KLEIDUNGSSTÜCKE IST AUF WUNSCH MÖGLICH.

The Mollinaro folding table range features a scratch-resistant and shock-proof solid core table top coated with HPL. The central pillar and the feet in stainless steel feature connecting elements made of glass-fibre reinforced plastic. These can be adapted to existing furnishings with the use of various colors. On request, it is also possible to attach table hooks for handbags and clothes.



## MOLLINARO



Klappbeschlag  
folding mechanism

- 
- 1 Mollinaro STT | Klapp-Stehtisch | Tischplatte weiß | auf- und zugeklappter Zustand | mit Tischhaken  
folding stand-up table | white table top | image shows table in opened-up and closed condition | with table hook
  - 2 Mollinaro BIT | Klapp-Bistrotisch | Tischplatte weiß | auf- und zugeklappter Zustand | mit Ausfräsung  
folding bistro table | white table top | image shows table in opened-up and closed condition | with milling

**MOLLINARO****Maße Stehtisch**

Höhe 1100 mm | ø 700 mm Platte

**Maße Bistrotisch**

Höhe 740 mm | ø 700 mm Platte

**Tischplatte**HPL-Vollkernplatte 10 mm  
in Farben der Hauskollektion**Gestell**Mittelsäule Edelstahl ø 50 mm  
Füße Edelstahl ø 30 mm  
Verbindungselement aus  
glasfaserverstärktem Kunststoff**Klappbeschlag**Kunststoff glasfaserverstärkt  
Drehachse aus Stahl**Zubehör**

Tischhaken

**Preis**

ab EUR 323,-

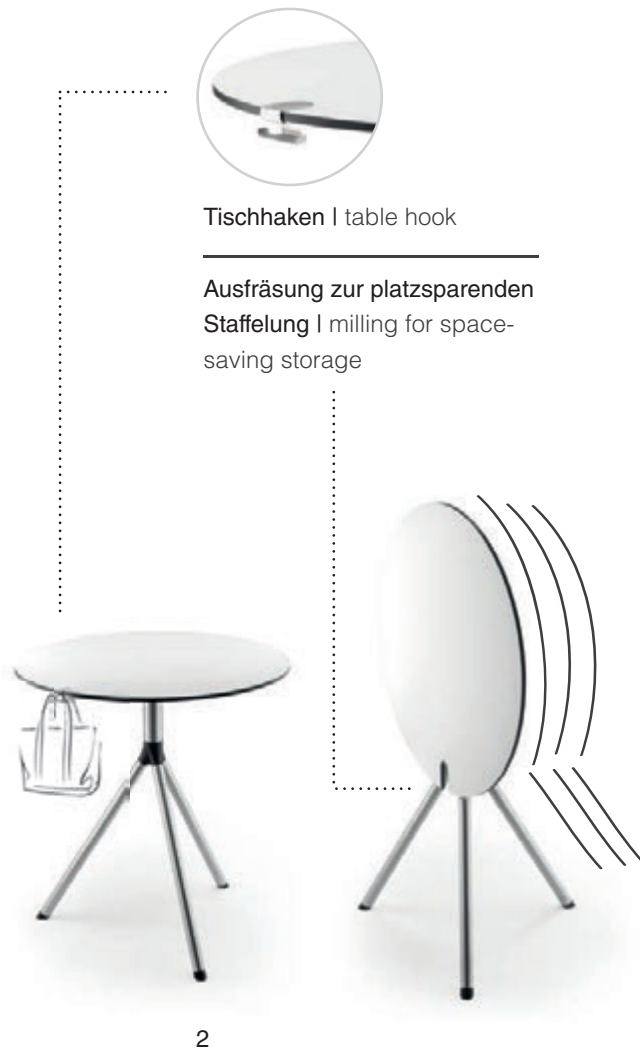
**AUSFÜHRUNG . DESIGN**

Die Tische sind in vielen verschiedenen Farben, Dekoren, Materialien und Veredelungen erhältlich.

The tables are available in various colors, decors, materials and finishings.

**dimensions stand-up table**  
height 1100 mm | ø 700 mm table top

**dimensions bistro table**  
height 740 mm | ø 700 mm table top

**table top**  
HPL solid core panel 10 mm  
colors according to house collection

**frame**  
central pillar: stainless steel ø 50 mm  
legs: stainless steel ø 30 mm  
connecting element: glass-fibre  
reinforced plastic

**folding mechanism**  
glass-fibre reinforced plastic  
steel rotation axis

**accessories**  
table hooks

**price**  
from EUR 323,-



303



295



297

R2D2



**DE** R2D2 - der Smokers Point wird zum Blickfang

EN R2D2 - a smokers' table turns into an eyecatcher

DER RAUCHER-STEHTISCH R2D2 BESTEHT  
AUS EINEM MODULAREN SYSTEM, SO DASS  
SICH TISCHPLATTEN UND BEHÄLTER FREI  
ZUSAMMENSTELLEN LASSEN. DIE TISCHE  
ZEICHNEN SICH DURCH EINE SCHWERE,  
STANDFESTE KONSTRUKTION AUS, DIE SICH BEI  
ANGEMESSENER PFLEGE AUCH NACH JAHREN  
NOCH NEUWERTIG PRÄSENTIERT.

The R2D2 smokers' table comprises a modular system, enabling free configuration of table tops and receptacles. The tables are characterized by their heavy and stable construction which, if cared for appropriately, will look as good as new even after many years.



## R2D2

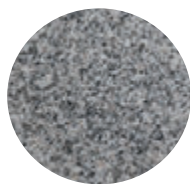

- 
- 1 R2D2 Raucher-Stehtisch mit Grundmodul 59 ASR 070 GBB  
mit integriertem Aschenbecher wahlweise  
konfigurierbar mit Behälter und diversen Tischplatten  
R2D2 smokers' table with basic module 59 ASR 070 GBB  
with integrated ashtray, optional configuration with other receptacles  
and various table tops
  - 2 Behälter 59 ABA 002 mit passendem Trichteraufsatz 59 AAF 002  
receptacle 59 ABA 002 with matching funnel attachment 59 AAF 002

**R2D2**

Granit | granite

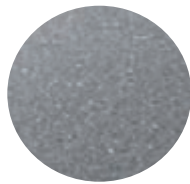

Werzalit | werzalit

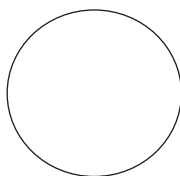
**FORMEN . FORMS**

rund | round

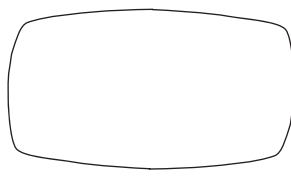

oval | oval

**AUSFÜHRUNGEN . DESIGN**

Die Raucher-Stehtische sind in Edelstahl erhältlich. Der Korpus des Behälters kann in RAL Farben nach Hauskollektion pulverbeschichtet werden.

The smokers' tables are available in stainless steel. The receptacle's corpus can be powder-coated in RAL colors according to our house collection.

**Höhe**

1090 mm

**Tischplatte**

rund: ø 700 mm

oval: 475 x 800 mm

**Füllvolumen Behälter**

39 Liter

**Behälter**

59 ABA 002: ø 350 mm

**Optionen**

austauschbare Behälter

Bodenbefestigung

**Zubehör**

Drahtbügeleinsatz

Kettensicherung

Müllabweiser

**Preis**

ab EUR 957,-

**height**

1090 mm

**table top**

round: ø 700 mm

oval: 475 x 800 mm

**capacity receptacle**

39 liters

**receptacle**

59 ABA 002: ø 350 mm

**design options**

exchangeable receptacles

floor mounting

**accessories**

wire frame insert

securing chain

litter guard

**price**

from EUR 957,-



295



297

# LIMES



**DE** Limes - zeitlose Eleganz

EN Limes - elegance in time and style



LIMES KENNZEICHNET EINE REIHE VON BRÜCKENTISCHEN UND BÄNKEN IN ZEITLOSER ELEGANZ. DAS SCHLICHTE DESIGN MIT DER KLAREN FORMENSPRACHE IST CHARAKTERISTISCH FÜR DIE GANZE SERIE. DANK DER VERSCHIEDENEN GRÖSSEN, OBERFLÄCHEN UND FARBEN LÄSST SICH LIMES FLEXIBEL IN VIELEN RAUMSITUATIONEN EINSETZEN. DIE LIMES-BÄNKE KÖNNEN MIT BEQUEMEN POLSTERN AUSGESTATTET WERDEN UND BILDEN ALS SITZLANDSCHAFT EIN INDIVIDUELLES HIGHLIGHT IN EMPFANGS- UND WARTEBEREICHEN.

Limes is the name of a series of panel end tables and benches designed for timeless elegance. The entire series is characterized by unfussy design with a clean style. Available in various sizes with different finishes and colors, Limes can be used flexibly in a wide range of interior settings. The Limes benches can be fitted with comfortable upholstery to create a unique, self-contained seating arrangement in reception and waiting areas.



## LIMES



1



2

- 
- 1 Limes Bank | Limes Tisch | Eiche furniert | Eckverbindung auf Gehrung  
Limes bench | Limes table | oak veneer | corner joint mitred and glued
- 2 Limes Sitzlandschaft | weiß decklackiert | Eckverbindung auf Gehrung | Polsterung variabel |  
kleine oder große Kissen | Bezüge in allen Stoffklassen nach Hauskollektion  
Limes seating ensemble | white varnish | mitred corner joint | variable upholstery |  
small or large cushions | covers in all fabric classes of our house collection
- 3 Limes Hochtisch | weiß decklackiert | Eckverbindung auf Gehrung | optional erhältliche Fußstange  
Limes high-level table | white varnish | mitred corner joint | optional footrest

## LIMES

**Höhe**

Bank | Sitzlandschaft: 450 mm

Tisch: 750 mm

Hochtisch: 1100 mm

**Trägerplatte**

Rohspanplatte

**Ausführung**

Buche | Eiche | Nussbaum furniert  
decklackiert nach RAL  
mit HPL belegt nach Hauskollektion  
Resopal Doors Kollektion gegen Aufpreis

**Kantenprofil**

ABS-Umleimer | Massivholzkante

**Eckverbindung**

auf Gehrung verleimt (Decklack und Furnier)  
stumpf verleimt (HPL)

**Preis**

ab EUR 608,-



3

**AUSFÜHRUNG . DESIGN**

Die Tische und Bänke sind in vielen verschiedenen Farben, Dekoren, Materialien und Veredelungen erhältlich.

The tables and benches are available in various colors, decors, materials and finishings.

**height**

bench | seating ensemble: 450 mm

table: 750 mm

high-level table: 1100 mm

**support plate**

raw particleboard

**design**

beech | oak | walnut veneer  
top-coated according to RAL  
HPL according to house collection  
Resopal Doors collection (additional charge)

**edge profile**

ABS edging | solid wood edge

**corner joint**

mitred and glued (varnish and veneer)  
bluntly glued (HPL)

**price**

from EUR 608,-



303



299



295



297

# VALVA



**DE** Valva - multifunktionale Raumnutzung

EN Valva - multi-functional use of space

DIE KLAPPTHEKE VALVA MIT FRONT- UND SEITENTEILEN AUS HPL BIETET DIE MÖGLICHKEIT, RÄUME MULTIFUNKTIONAL ZU NUTZEN. DES WEITEREN IST DIE KLAPPTHEKE DURCH DIVERSE FARBEN UND DEKORE AUF DIE VORHANDENE EINRICHTUNG ABSTIMMBAR. DIE RAHMEN DER FRONT- UND SEITENTEILE SOWIE DIE VERBINDUNGSELEMENTE BESTEHEN AUS SILBER ELOXIERTEN LEICHTMETALLSPEZIALPROFILEN. WEITERE OPTIONEN WIE ABLAGEBÖDEN ODER ABSCHLIESSBARE SCHUBFÄCHER SIND VERFÜGBAR. BESONDERS PRAKTISCH: VALVA KANN VON NUR EINER PERSON AUFGEBAUT WERDEN - OHNE WERKZEUG UND KLEINTEILE!

The Valva folding counter with fronts and sides made of HPL offers the opportunity to make multifunctional use of spaces. In addition, the folding counter can be adapted to existing furnishings with several colors and decors. The frames of the fronts and sides as well as the connecting elements are made of silver-anodized light metal special profiles. Further options such as shelves or lockable drawers are available. A most practical feature: Valva can be easily assembled by a single person - without any tools or small parts needed!

## VALVA KLAPPTHEKE | FOLDING COUNTER



1

---

1 Valva Klapptheke | zweifach | mit HPL-Dekor in Weiß  
Valva double folding counter with white HPL decor

2 Valva Klapptheke | einfach | mit HPL-Dekor in Weiß  
Valva single folding counter with white HPL decor

## VALVA



2

**AUSFÜHRUNG . DESIGN**

Die Klapptheke ist in vielen verschiedenen Farben, Dekoren und Materialien erhältlich.

The folding counter is available in numerous different colors, decors and materials.

**Maße**

H 900 mm

B 1030 mm

T 531 mm

**Ausführung**

Rahmen: Leichtmetallprofil,  
silber matt eloxiert  
Front- und Seitenteile: CPL | HPL  
oder Lochblech, pulverbeschichtet

**Preis**

ab EUR 1.303,-

**dimensions**

h 900mm

w 1030 mm

d 531 mm

**design**

frame: light metal profile,  
silver matte anodized  
front and lateral parts: CPL | HPL or  
powder-coated perforated plate

**price**

from EUR 1.303,-



295



297



303

---

**STELLWANDSYSTEME**  
partition systems



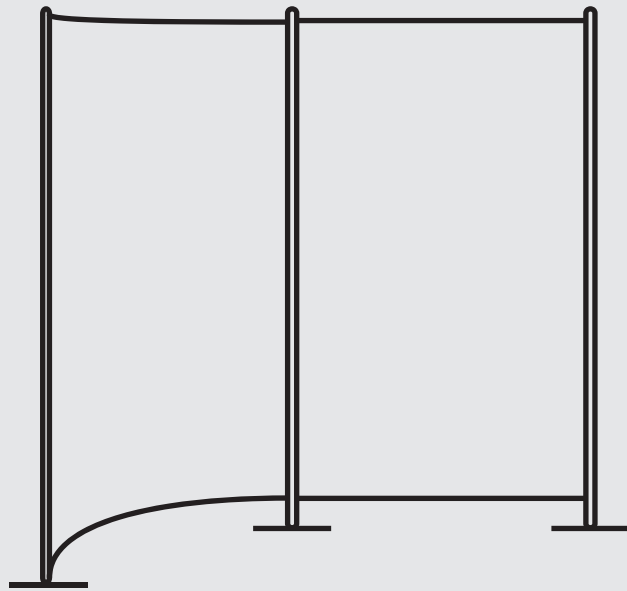

# BOW



DE **Bow 9850 in Flügel-Form**

EN Bow 9850 | winged

DAS DISKRETIONSELEMENT BOW BESTEHT AUS EINER ZENTRALEN SÄULE UND ZWEI GEBOGENEN STELLWANDPLATTEN, DIE MIT HILFE VON FESTSTELLBAREN ROLLEN STUFENLOS GESCHWENKT WERDEN KÖNNEN UND SOMIT FLEXIBEL EINSETZBAR SIND. DIE OBERFLÄCHE KANN IN VERSCHIEDENEN RAL-FARBEN PULVERBESCHICHTET WERDEN. DIE STELLWAND IST IN BRANDSCHUTZKLASSE A - NICHT BRENNBAR - EINGESTUFT. BOW IST IN ZWEI AUFSTELLVARIANTEN ERHÄLTlich: IN FLÜGEL- ODER IN S-FORM. TYPISCHE EINSATZBEREICHE SIND BERATUNGS- UND DISKRETIONSZONEN IN GELDINSTITUTEN, VERWALTUNGEN UND IM OFFICE.

The Bow discretion element consists of a central column and two curved partition panels in punched plate, which can be continuously pivoted using the lockable castors and is therefore highly flexible in use. The surface can be powder-coated in any RAL color. The partition is classified with fire-protection rating A - non-flammable. Bow is available in two versions: winged or S-formed. Typical areas of use are consultation and discretion areas in financial institutions, administrative buildings and offices.

# BOW



## FUSSVARIANTEN | BASE TYPES



Rolle | castor  
95PRS121-10



Tellerfuß  
round base

Die Bow-Stellwand besitzt immer zwei Rollen und einen Tellerfuß.

The Bow partition panel is equipped with 2 castors and one round base.

## BOW

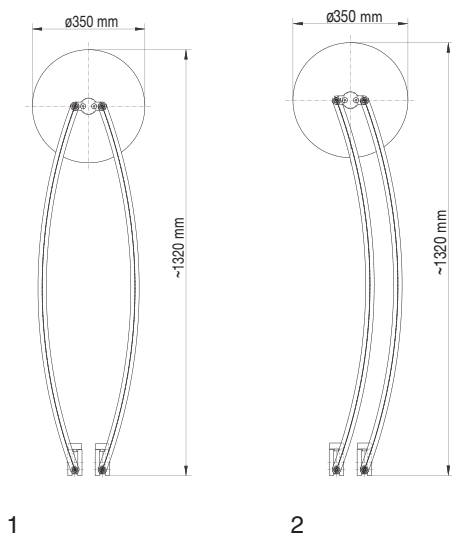

1

2

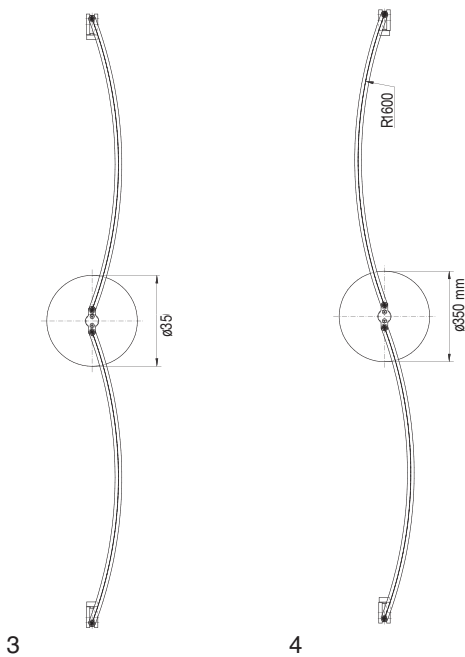

3

4

## VARIANTEN | VARIANTS

- 1 Flügel-Form zusammengeklappt | wing form folded
- 2 S-Form zusammengeklappt | S-form folded
- 3 Draufsicht Flügel-Form | top view wing form
- 4 Draufsicht S-Form | top view S-form

**Maße**

Höhe: 1532 mm

Breite je Element: 1148 mm

**Standfuß**

Ø 350 mm

**Ausführungen**

gebogene Stellwand aus Stahl

9850: 2 Elemente als Flügel "Wings"

9851: 2 Elemente als S-Form "Snake"

Stellwandplatten in Lochblechoptik

**Optionen**

variable Farbauswahl

Stellwandplatten in Stoff

feststellbare Rollen

**Preis**

ab EUR 1.562,-

**dimensions**

height: 1532 mm

width per element: 1148 mm

**base plate**

Ø 350 mm

**design**

curved partition panels made of steel

9850: 2 elements in wing form "Wings"

9851: 2 elements in S form "Snake"

partition panels in punched plate

**design options**

wide choice of colors

partition panels upholstered

lockable castors

**price**

from EUR 1.562,-



# LUME



**DE** Lume | 2-teilig | Edelstahl-Standrohre | Glasplatte Quadratdekor

**EN** Lume | 2 partition panels | stainless steel columns | glass partition panel square decor

DAS STELLWANDSYSTEM LUME MIT STANDROHREN  
AUS EDELSTAHL UND STELLWAND-PLATTEN AUS  
EINSCHLEIBEN-SICHERHEITSGLAS ZEICHNET SICH DURCH EIN  
HOCHWERTIGES ERSCHEINUNGSBILD AUS. INBESONDERE IN  
WARTEBEREICHEN, BERATUNGS- UND DISKRETIIONSZONEN  
WIRD DAS STELLWANDSYSTEM LUME EINGESETZT, DA ES  
FÜR SICHERHEIT UND LEICHTE TRANSPARENZ SORGT. LUME  
EIGNET SICH AUCH FÜR CARE-BEREICHE, IN DENEN HOHE  
HYGIENEANFORDERUNGEN ZU BEACHTEN SIND.

The Lume partition system, with vertical tubes in stainless steel and partition panels in toughened safety glass, presents a high-quality appearance. The Lume partition system is particularly used in waiting areas, consultation and discretion areas, as it ensures safety and light transparency. Lume is also suitable for care areas in which high hygienic requirements must be met.

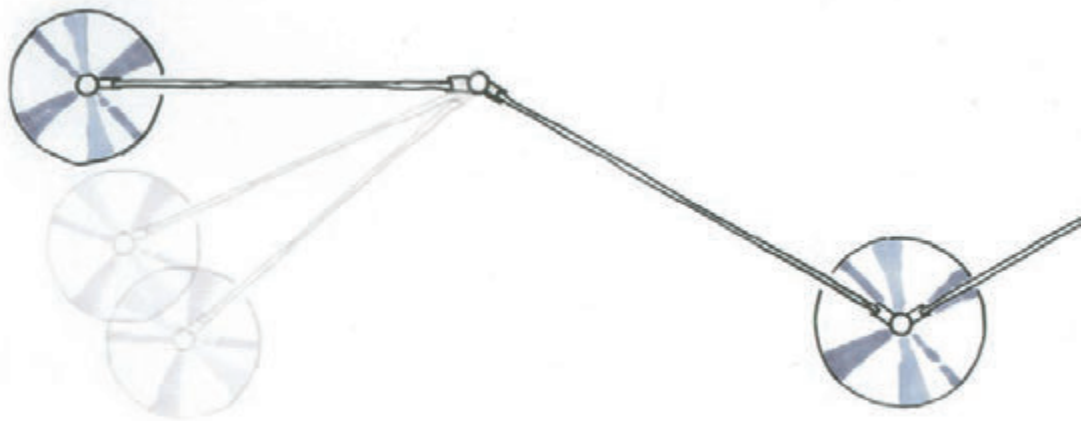

# LUME



## FUSSVARIANTEN | BASE TYPES



Tellerfuß FUS 404  
round base FUS 404

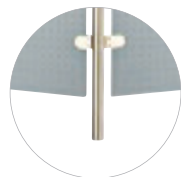

Punktfuß FUS 402  
point base FUS 402

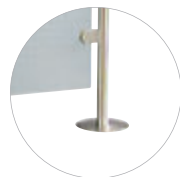

Tellerfuß FUS 401  
round base FUS 401



## LUME



Glasplatte "glasklar"  
glass plate "crystal clear"

97 SWP 304, A 994  
97 SWP 404, A 994

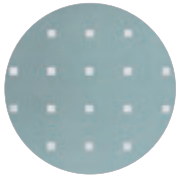

Glasplatte Quadratdekor  
glass plate square decor

97 SWP 303, A 994  
97 SWP 403, A 994



Glasplatte Ätzton  
glass plate etching tone

97 SWP 301, A 994  
97 SWP 401, A 994

## STELLWANDPLATTEN | PARTITION PANELS

Einscheiben-Sicherheitsglas mit polierten Kanten,  
8 mm stark, und einem Achsmaß von 994 mm.  
In zwei Höhen verfügbar: 1309 mm | 1471 mm

Toughened safety glass with polished edges,  
8 mm thick, axial dimension 994 mm.  
Available in two heights: 1309 mm | 1471 mm

### Höhe

1446 mm | 1608 mm

### Fußplatte | Standsäule

FUS 401 ø 180 mm

FUS 404 ø 350 mm

### Material

Standrohre aus Edelstahl  
Stellwandplatten aus Glas (ESG)

### Optionen

wahlweise mit starren oder  
beweglichen Verbindern  
verschiedene Plattendekore

### Preis

ab EUR 726,-

### height

1446 mm | 1608 mm

### base plate | column

FUS 401 ø 180 mm

FUS 404 ø 350 mm

### material

columns: stainless steel  
partition panels: toughened safety glass

### options

fixed or moveable connectors  
various glass decors

### price

from EUR 726,-



# PASSAGE



**DE** Passage - modulares Stellwandsystem mit Stil

EN Passage - modular partition system with style

PASSAGE IST EIN MODULARES STELLWANDSYSTEM, MIT DEM SICH UNTERSCHIEDLICHSTE ZUSAMMENSTELLUNGEN UND BAUGRÖSSEN REALISIEREN LASSEN. DIE GROSSE AUSWAHL AN FARBEN, GRÖSSEN UND MATERIALIEN SOWIE DAS UMFANGREICHE ZUBEHÖR ERMÖGLICHEN DIE ANPASSUNG AN VERSCHIEDENE RAUMSITUATIONEN. DURCH DREI VERSCHIEDENE BAUFORMEN KÖNNEN NICHT NUR UNTERSCHIEDLICHE DESIGNSCHWERPUNKTE UMGESETZT, SONDERN AUCH NÜTZLICHE ZUSATZFUNKTIONEN INTEGRIERT WERDEN.

Passage is a modular partition system, using which a wide range of configurations and dimensions can be implemented. The extensive selection of colors, sizes and materials as well as a large range of accessories enable a fit with different interiors. With three different designs it is not just possible to match key design features but also to integrate useful add-on functions.

# PASSAGE



## FUSSVARIANTEN | BASE TYPES



Tellerfuß  
round base



Bodenbefestigung  
floor mounting



Punktfuß  
point base



T-Fuß mit zwei Rollen  
T-base with two castors

## PASSAGE

### Maße

Höhe: 1950 | 1550 | 1250 mm

Breite: 754 mm | 1154 mm

Achsmaß: 800 mm | 1200 mm

### Material

Leichtmetall

silber eloxiert | pulverbeschichtet nach RAL

Edelstahl

### Optionen

zusätzliche Erhöhung oder  
Absenkung der Standrohre möglich  
verschiedene Stellwand-  
oberflächen und -materialien

### Fußvarianten

Tellerfuß ø 350 mm

Tellerfuß ø 180 mm

Punktfuß ø 50 mm

Lenkrollen

### Preis

auf Anfrage



Passage 98SWP

Rahmen mit Profil  
frame with profile



Passage 98SWL

Rahmen ohne Profil  
frame without profile



Passage 98SWR

rahmenlos  
frameless

## AUSFÜHRUNG | DESIGN

Vielfältige Anwendungsgebiete durch kombinierbare Höhen und Maße, verschiedene Farben, Oberflächen, Platten und Funktionen.

Multiple fields of application due to combinable heights and dimensions, various colors, surfaces, panels and functions.

### dimensions

height: 1950 | 1550 | 1250 mm

width: 754 mm | 1154 mm

axial dimension: 800 mm | 1200 mm

### material

light metal

silver anodized | powder-coated

according to RAL

stainless steel

### design options

additional elevation or lowering of mounting  
stands possible  
various surfaces or materials of panels

### foot options

round base ø 350 mm

round base ø 180 mm

point base ø 50 mm

castors

### price

upon request



295



301



297



299



303

## PASSAGE – MASSE | DIMENSIONS

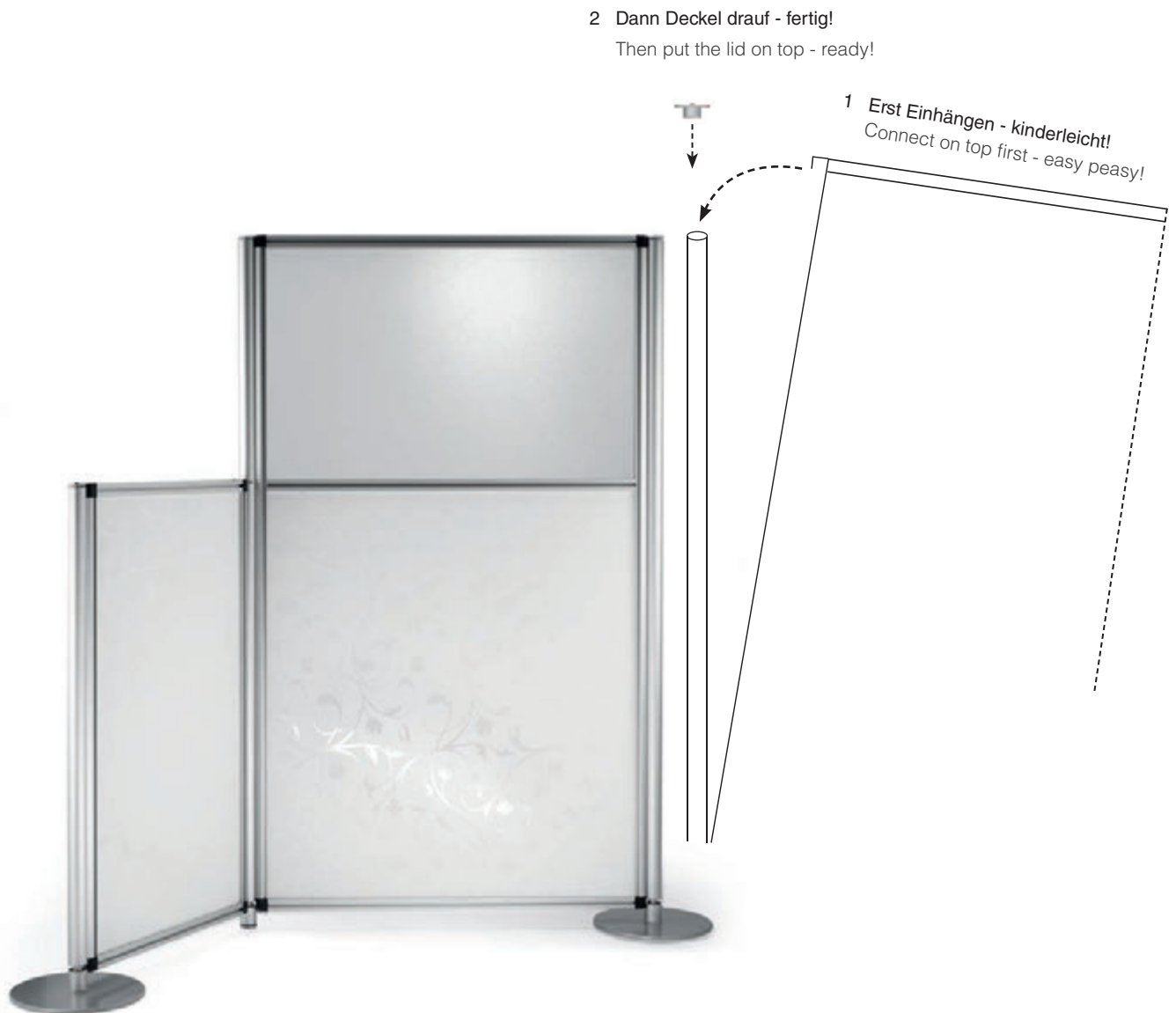

## MÖGLICHKEITEN | POSSIBILITIES



Stufenlose Winkelverstellung  
zwischen 60 und 300 Grad  
Continuous angle adjustment  
from 60 to 300 degrees



Ein-Mann-Handling: Einfacher und werk-  
zeugfreier Auf- und Abbau sowie Umbau  
1-man operation: Simple tool-free setup and  
rearrangement

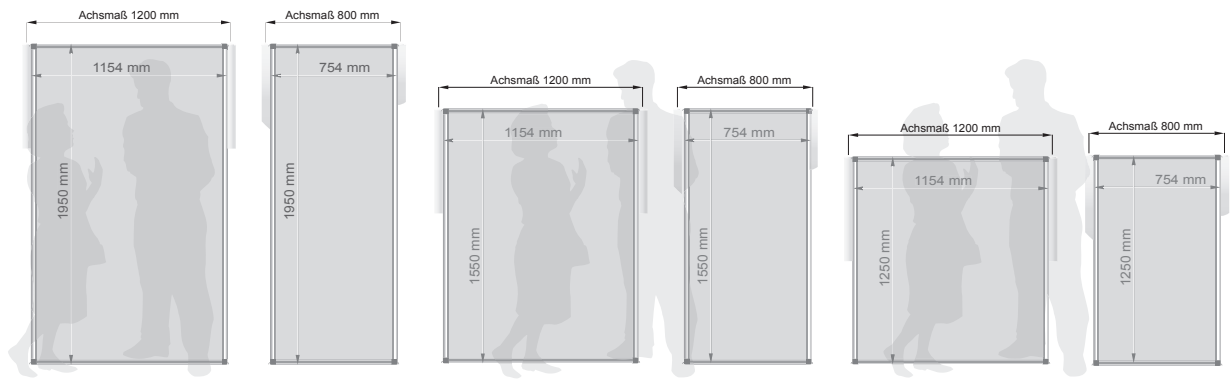

### 1 Plattenmaße | panel dimensions

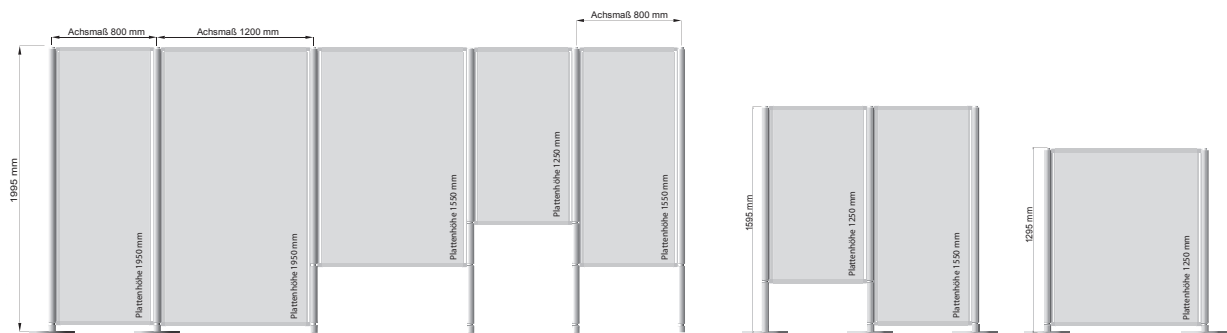

### 2 Kombinationsmöglichkeiten: oben bündig | possible combinations: flush with the top

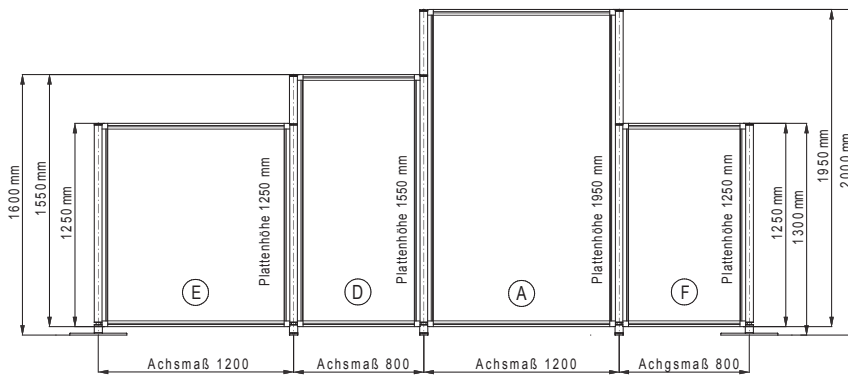

### 3 Kombinationsmöglichkeiten: unten bündig | possible combinations: flush with the bottom



**Kombinierbare Höhen  
und Achsmaße**  
Combinable heights and  
axial dimensions



**Blickdichte  
Standrohrverbindung**  
Opaque vertical tube  
connection

## **PASSAGE –** **INTEGRIERBARE OBERFLÄCHEN | INTEGRABLE SURFACES**



### **RAUMAKUSTIK | ROOM ACOUSTICS**

Vielfältige Anwendungsgebiete durch kombinierbare Höhen und Maße, verschiedene Farben, Oberflächen, Platten und Funktionen.

Various possibilities of application due to combinable heights and dimensions, diverse colors, surfaces, panels, and functions.



## STOFFE | FABRICS

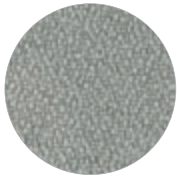

Möbelstoff  
furnishing fabric

## AKUSTIK | ACOUSTICS

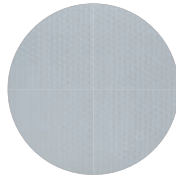

Wabenstruktur,  
transluzent, Mikrolochung  
honeycomb structure,  
translucent, micro perforation

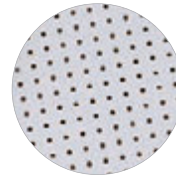

HPL Oberfläche  
HPL surface

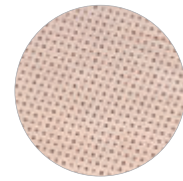

Echtholz-Furnier  
real wood veneer

## DEKORE | DECOR

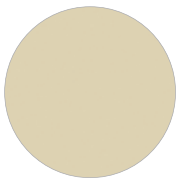

HPL Dekore  
nach Hauskollektion  
HPL decors  
according to house collection

## WHITEBOARD



magnetisch,  
beschreibbar,  
abwischbar  
magnetic, writeable,  
wipeable

## AUSSTELLUNGSPLATTE | EXHIBITION PANEL

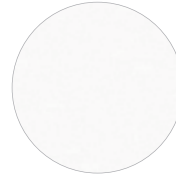

überstreichbar, pinnbar,  
nagelbar  
recoatable, suitable for  
pinning and nailing

## ACRYLGLAS | ACRYLIC



transparent 3 mm  
transparent 3 mm



strukturiert 3 mm  
structured 3 mm

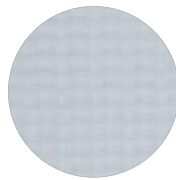

Wabenstruktur  
"Frost" 19 mm  
honeycomb structure  
"frost" 19 mm

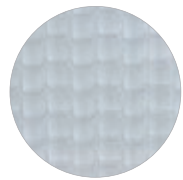

Wabenstruktur  
"transparent" 19 mm  
honeycomb structure  
"transparent" 19 mm

## BLECH | SHEET METAL

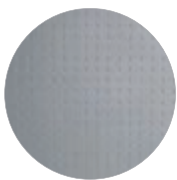

Faserdämmplatte,  
beidseitig Stoff und  
Lochblech  
fibre insulating board,  
fabric and punched  
plate

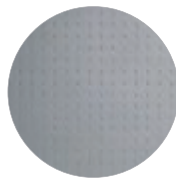

Lochblech  
Brandklasse A1  
Punched plate  
fire rating A1

## PASSAGE 98SWP



### **BERATUNG | CONSULTING SERVICE**

Zubehör für das Passage System SWP. Nicht alle Zubehöre sind bei beiden Stellwänden bzw. deren Achsmaßen anwendbar. Gerne beraten wir Sie bei einem persönlichen Gespräch.

Accessories for Passage system SWP. Not all accessories are applicable with all panels and their axial dimensions. Please do not hesitate to contact us.

## ZUBEHÖR | ACCESSORIES

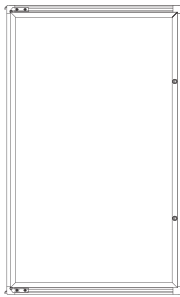

**Schaukasten**  
show cabinet



**Magnetleisten**  
magnetic strip



**Flipchart**  
flip chart



**Bilderhaken mit Befestigungsseil aus Draht oder Nylon**  
picture hook with wire cable or nylon cord

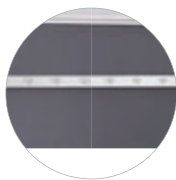

**Garderobe**  
coat rack



**Beleuchtung mit Aufsatzrahmen und elektrischer Anbindung**  
illumination with attached frame and electrical connection



**Displaysystem**  
display system



**Steh-Schreibplatz**  
standing desk



**Prospekthalter mit Trägerprofil**  
brochure stand with support rail

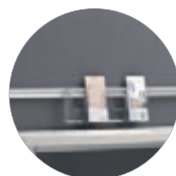

**Ablageboard**  
storage shelf



**Schrägablage**  
slanted tray

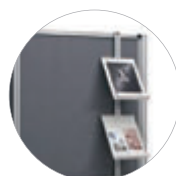

**Schrägablage mit Trägerprofil**  
slanted tray with support rail

# VALVA

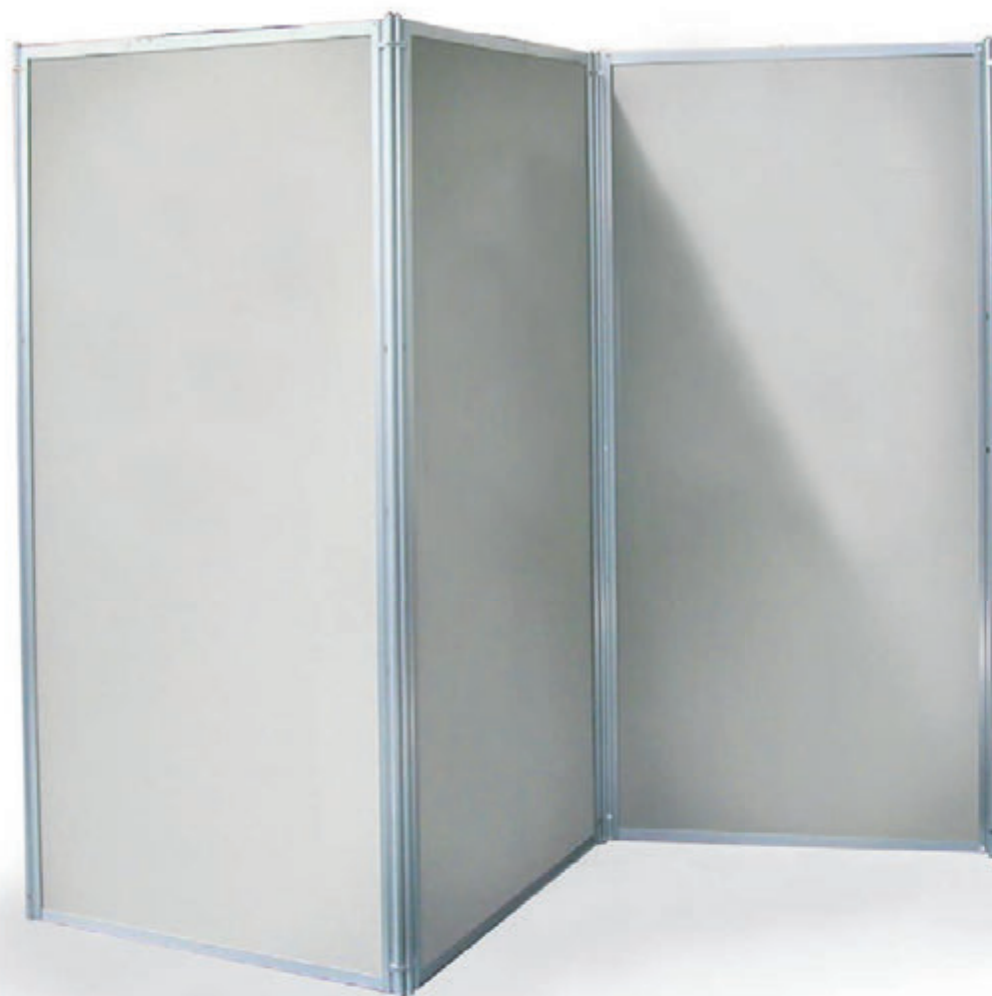

**DE** Valva - Multifunktionale Raumnutzung

EN Valva - multiple use of space

STELLWÄNDE WERDEN OFTMALS NUR TEMPORÄR BENÖTIGT.  
DAS KLAPP-STELLWANDSYSTEM VALVA LÄSST SICH  
BEI BEDARF SCHNELL AUF- UND WIEDER ABBAUEN UND  
NIMMT NUR WENIG LAGERFLÄCHE EIN. RAHMEN UND  
VERBINDUNGSELEMENTE BESTEHEN AUS SILBER ELOXIERTEN  
LEICHTMETALLSPEZIALPROFILIEN. DANK VERSCHIEDENER  
DEKORE UND FARBEN FÜR DIE FRONT- UND SEITENTEILE AUS  
HPL PASST SICH DAS KLAPP-STELLWANDSYSTEM VALVA  
HARMONISCH IN VIELE EINRICHTUNGSKONZEPTE EIN.

Partition walls are usually required only temporarily. Valva offers the opportunity to make multiple use of space, since it can be quickly assembled and taken apart. Moreover, it takes up minimal storage space. Valva's frame and connecting elements are made of silver-anodized light metal special profiles. Thanks to the numerous choices of colors, decors and surface designs, the folding partition wall can be easily adapted to already existing room concepts.

# VALVA KLAPP-STELLWAND | FOLDING PARTITION WALL

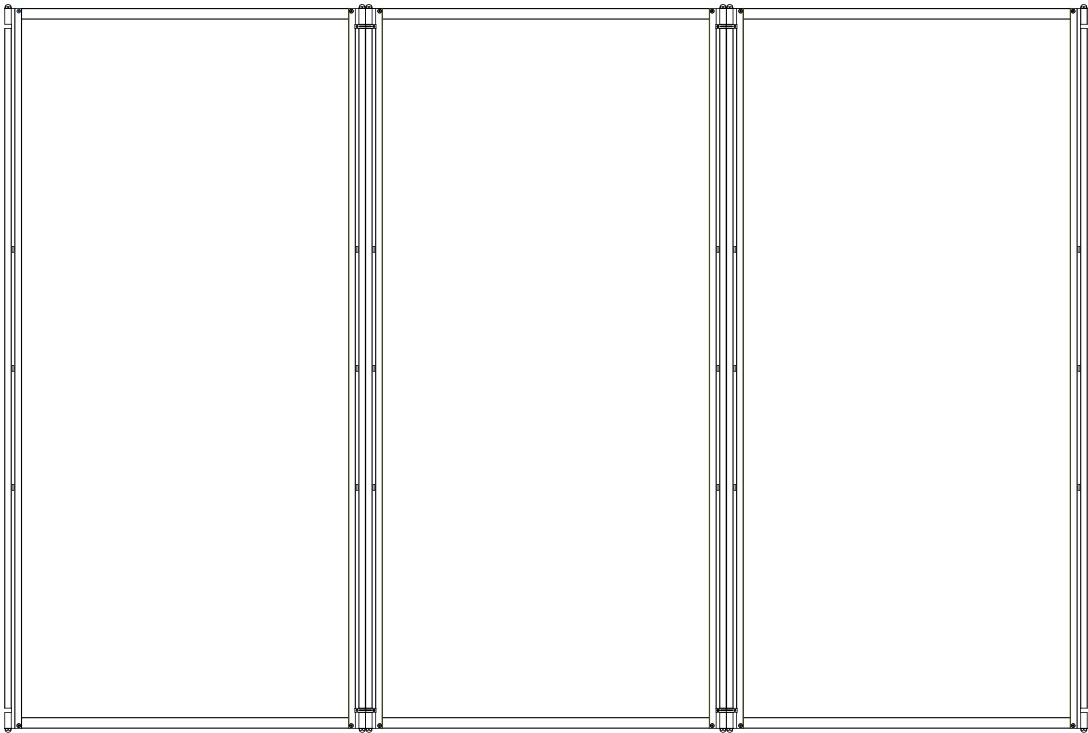

1

## FUSSVARIANTEN | BASE TYPES



Gleitfuß  
glider base

## VALVA

**Maße**

Höhe: 1996-2018 mm

Breite: je 1000 mm | 3000 mm Grundmodul

**Ausführungen Rahmen**Leichtmetallrahmenprofil  
matt silber eloxiert**Ausführungen Stellwandplatte**

"Deparex"

weiß oder schwarz

**Optionen**variable Farbauswahl  
Ablagebord schräg | gerade  
Beleuchtung  
Bilderhaken  
Standfuß**Preis**

auf Anfrage

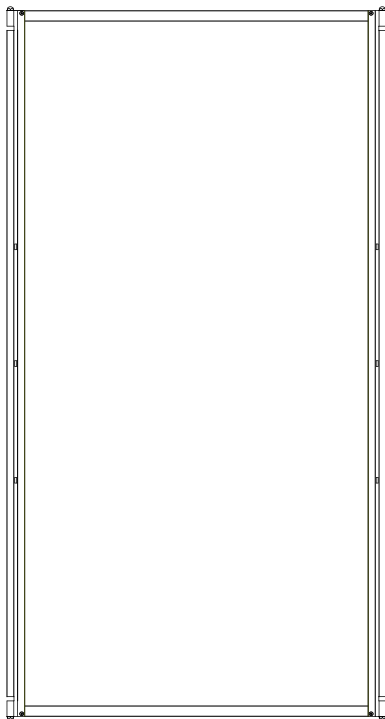

2

**VARIANTEN | VARIANTS**

- 1 Klapp-Stellwand-Grundelement 96 KSG 002  
folding partition wall base module 96 KSG 002
- 2 Anbau- und Zwischenelement 96 AZE 002  
additional and intermediate module 96 AZE 002

**dimensions**

height: 1996-2018 mm

width: each 1000 mm | 3000 mm base module

**frame options**light metal frame profile  
matte silver anodized**panel options**

"Deparex"

white or black

**design options**large choice of colors  
storage shelf angular | straight  
illumination  
picture hooks  
base plate**price**

upon request



---

**LEIT- UND SICHERHEITSSYSTEME**  
signage and safety systems





# CREW SAFETY

DESIGN: CHRISTIAN DORN | STILTREU DESIGN



**DE** crew safety - Designlösung für Sicherheit

EN crew safety - design solution for safety issues

DIE AUFBEWAHRUNG VON FEUERLÖSCHERN STELLT OFTMALS EINE PRAGMATISCHE, WENIGER EINE DESIGNORIENTIERTE LÖSUNG DAR. DAMIT DIE KNALLROTEN, MASSIVEN FEUERLÖSCHER NICHT DIE KOMPLETTE RAUMÄSTHETIK STÖREN ODER UNZUGÄNGLICH IN EINER UNAUFFÄLLIGEN ECKE DES RAUMES ANGEBRACHT WERDEN, WURDE DAS CREW-SORTIMENT UM EINEN ATTRAKTIVEN BEHÄLTER ERWEITERT: CREW 112. IST EINE WANDINSTALLATION NICHT MÖGLICH ODER FÜR DEN WECHSELNDEN EINSATZ AUF VERANSTALTUNGEN, SIND DIE FEUERLÖSCHERHALTER CREW 113 UND CREW 114 DIE OPTIMALE LÖSUNG. OB BODENBEFESTIGTE ODER MOBILE VARIANTE – EIN FESTER, SICHERER STAND IST IN JEDEM FALL GEGEBEN. FÜR DIE STILVOLLE AUFBEWAHRUNG VON VERBANDMATERIAL ERGÄNZT DER FORMSCHÖNE ERSTE-HILFE-KASTEN CREW 110 DAS CREW SAFETY PORTFOLIO.

High safety standards are of particular importance in public spaces, which must therefore be equipped with a sufficient number of fire extinguishers and first-aid kits. Their storage, however, frequently owes more to pragmatic than design-oriented considerations. To ensure the large, bright red fire extinguishers do not disturb the overall interior aesthetics or are consigned to an inconspicuous corner with poor accessibility, rosconi has added an attractive container to its crew range: crew 112. The fire extinguisher racks crew 113 and crew 114 are the perfect solution if a wall installation is not possible or a mobile version is needed for events. Whether as a floor-mounted or as a mobile version – in each case a safe stand is given. For stylish storage of unsightly first-aid kits, crew 110 complements the container range.



## CREW 110



---

crew 110 | Erste-Hilfe Verbandskasten | optional mit Erstausrüstung  
crew 110 | first-aid kit | basic equipment upon request

Innenfächer für das Erste-Hilfe-Füllmaterial  
interior compartments for first-aid-kit

**CREW 110****Außenmaße**

H 360 mm | B 360 mm | T 170 mm

**Innenmaße**

H 353 mm | B 353 mm | T 158 mm

**Material**

Stahlblech, Wandungsstärke 1,5 mm

Standard: weiß RAL 9016

optional pulverbeschichtet nach RAL

**Ausstattung**

2 Einlegeböden

1 Ablagefach

**Symbol**

Acrylglasplatte grün, fein gelasert

**Optionen**

gefüllt mit Erste-Hilfe Material nach DIN 13157

**Preis**

ab EUR 285,-

**MATERIALIEN . MATERIALS**

Der Behälter ist in vielen verschiedenen Farben erhältlich. Er kann in RAL Farben nach Hauskollektion pulverbeschichtet werden.

The container is available in numerous different colors. It can be powder-coated in all RAL colors of our house collection.

**exterior dimensions**

h 360 mm | w 360 mm | d 170 mm

**interior dimensions**

h 353 mm | w 353 mm | d 158 mm

**material**

sheet steel, wall thickness 1,5 mm

standard: white RAL 9016

optional powder-coating according to RAL

**equipment**

2 shelves

1 pocket

**symbol**

acrylic glass plate, green, fine laser cut

**optional features**first-aid material  
according to DIN 13157**price**

from EUR 285,-



295



297

## CREW 112



---

crew 112 | Behälter für Feuerlöscher | mit zertifiziertem Sicherheitszeichen nach DIN ISO 7010  
container for fire extinguisher | certified safety sign according to DIN ISO 7010

**CREW 112****Außenmaße**

H 700 mm | B 360 mm | T 200 mm

**Innenmaße**

H 575 mm | B 353 mm | T 195 mm

**Material**

Stahlblech, Wandungsstärke 1,5 mm

Standard: weiß RAL 9016

optional pulverbeschichtet nach RAL

**Scharnier**

komfortable Schließautomatik

Öffnungswinkel 90° mit Magnetverschluss

**Symbol**

Acrylglasplatte rot, fein gelasert

nach DIN ISO 7010

**Feuerlöscher**

nicht im Lieferumfang enthalten

Maximalgewicht: 6 kg

**Preis**

ab EUR 285,-

**MATERIALIEN . MATERIALS**

Der Behälter ist in vielen verschiedenen Farben erhältlich. Er kann in RAL Farben nach Hauskollektion pulverbeschichtet werden.

The container is available in numerous different colors. It can be powder-coated in all RAL colors of our house collection.

**exterior dimensions**

h 700 mm | w 360 mm | d 200 mm

**interior dimensions**

h 575 mm | w 353 mm | d 195 mm

**material**

sheet steel, wall thickness 1,5 mm

standard: white RAL 9016

optional powder-coating according to RAL

**hinge**

automatic closing mechanism

opening angle 90° with magnetic lock

**symbol**

acrylic glass plate, red fine laser cut

according to DIN ISO 70010

**fire extinguisher**

not included | maximum weight: 6 kg

**price**

from EUR 285,-



295



297

## CREW 113 | 114



1

2

- 
- 1 crew 113 | Feuerlöschsäule hoch mit Feuerlöschsymbol | weiß | Abb. mit und ohne Feuerlöscher  
fire extinguisher rack, high, with symbol | white | picture shows rack with and without fire extinguisher
  - 2 crew 114 | Feuerlöschsäule niedrig ohne Feuerlöschsymbol | weiß | Abb. mit und ohne Feuerlöscher  
fire extinguisher rack, low, without symbol | white | picture shows rack with and without fire extinguisher
  - 3 crew 114 | Feuerlöschsäule niedrig ohne Feuerlöschsymbol | weiß | Abb. mit je einem Feuerlöscher links und rechts | fire extinguisher rack, low, without symbol | white | picture shows rack with two fire extinguishers left and right



**CREW 113 | CREW 114****Höhe**

crew 113: 1860 mm | crew 114: 656 mm

**Standssäule**

60 x 30 mm, 2 mm stark

**Fußplatte**

360 x 360 x 5 mm

**Material**

Stahlblech, Standard Weiß RAL 9016

**Varianten**optional pulverbeschichtet  
gemäß RAL Hauskollektion**Symbol**

nach DIN ISO 7010

**Feuerlöscher**nicht im Lieferumfang enthalten  
Maximalgewicht 6 kg**Preis**

ab EUR 190,-



3

**AUSFÜHRUNG . DESIGN**

Die Feuerlöschsäulen sind in vielen verschiedenen Farben erhältlich. Die Standssäule und die Bodenplatte können in allen RAL Farben nach Hauskollektion pulverbeschichtet werden.

The fire extinguisher racks are available in numerous different colors. The mounting stand as well as the base plate can be powder-coated in all RAL colors of our house collection.

**height**

crew 113: 1860 mm | crew 114: 656 mm

**mounting stand**

60 x 30 mm, 2 mm thick

**base plate**

360 x 360 x 5 mm

**material**

steel sheet standard white RAL 9016

**design options**powder-coated according  
to RAL house collection**symbol**

according to DIN ISO 70010

**fire extinguisher**

not included | maximum weight: 6 kg

**price**

from EUR 190,-



295



297

# CREW 08 · 09

DESIGN: INGENHOVEN ARCHITECTS



**DE** crew 09 - flexible Wegführung mit Stil

EN crew 09 - flexible route guiding in style

DIE ABSPERRSÄULEN MIT AUSZIEHBAREM GURTBAND CREW 08 ODER MIT SEIL CREW 09 ERLEICHTERN DIE WEGFÜHRUNG. DER TELLERFUSS AUS STAHL MACHT SIE BESONDERS STANDFEST. DIE GURTKASSETTE VON CREW 08 IST MIT OPTIONALER PANIKSICHERUNG AUSGESTATTET, SO DASS SICH DER GURT IM NOTFALL AUS DER VERANKERUNG LÖST UND DEN WEG FREIGIBT. GURTBAND UND KASSETTE KÖNNEN IN VERSCHIEDENEN FARBEN GEWÄHLT UND BEDRUCKT WERDEN. EINE FLEXIBLE ECK-AUFSTELLUNG IST MÖGLICH: DIE GURTKASSETTE VON CREW 08 IST MIT EINER 4-WEGE FÜHRUNG VERSEHEN, BEI CREW 09 LASSEN SICH MEHRERE SEILE IN EINE ÖSE EINHÄNGEN. MIT HILFE EINES SPEZIELLEN TRANSPORTWAGENS SIND CREW 08 UND CREW 09 EINFACH ZU RANGIEREN.

The barrier pillars with extendable belt crew 08 or rope crew 09 simplify route guiding. With a steel round base, they are particularly stable. The belt cartridge in crew 08 is fitted with an optional panic-proof system, whereby in an emergency the belt is released from its clamp and opens up the route. Belt and cartridge can be selected and printed in various colors. Flexible corner set-up is possible: the belt cartridge in crew 08 features a 4-way guide; in crew 09, several ropes can be hung in one eye. With the help of a special dolly, crew 08 and crew 09 are easy to maneuver.

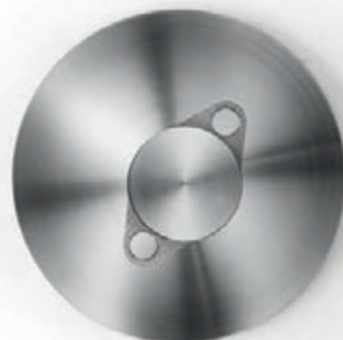



---

1 crew 08 | Absperrsäule aus Edelstahl mit ausziehbarem paniksicherem Gurt  
crew 08 | stainless steel barrier pillar with extractable panic proven belt

2 crew 09 | Absperrsäule aus Edelstahl mit Seil an Edelstahlösen  
crew 09 | stainless steel barrier pillar with rope connected to stainless steel loops

3 crew 09 F | Farbvariante der Absperrsäule aus Edelstahl mit Seil an Edelstahlösen  
crew 09 F | powder-coated barrier pillar black with rope connected to stainless steel loops

2 crew CRT | Transportwagen  
crew CRT | trolley

**CREW 08 | CREW 09**

3

4

**AUSFÜHRUNG . DESIGN**

Die Absperrsäulen sind in vielen verschiedenen Farben erhältlich. Die Standsäule und die Bodenplatte können in allen RAL Farben nach Hauskollektion pulverbeschichtet werden. Die Bänder und Seile sind ebenfalls in unterschiedlichen Farben erhältlich.

The barrier pillars are available in numerous different colors. The mounting stand as well as the base plate can be powder-coated in all RAL colors of our house collection. The belts and ropes are also available in various colors.

**Höhe**

952 mm

**Fußplatte Stahl**

ø 350 mm

**Standsäule Edelstahl**

ø 64 mm

**Längen**

Band: 2000 - 2300 mm

Seil: 1500 mm

**Gewicht**

ca. 15 kg

**Optionen**

pulverbeschichtet

nach RAL Hauskollektion

Edelstahlhaube für Fußplatte "E"

crew CRT | Transportwagen

Wandbefestigung möglich

**Preis**

ab EUR 275,-

**height**

952 mm

**base plate stainless steel**

ø 350 mm

**mounting stand stainless steel**

ø 64 mm

**lengths**

belt: 2000 - 2300 mm

rope: 1500 mm

**weight**

ca. 15 kg

**optional features**

powder-coated according to

RAL house collection

stainless steel cover for base plate "E"

crew CRT | trolley

wall-mounting possible

**price**

from EUR 275,-



295



297

# 59 HWS



**DE** **Folgen Sie dem Hinweisschild**

EN simply follow the sign

DER HINWEISSTÄNDER 59 HWS IST MIT EINER  
STANDSICHEREN FUSSPLATTE MIT EDELSTAHL-HAUBE  
UND EINEM WECHSEL-DISPLAY AUS ACRYLGLAS  
VERSEHEN. JE NACH AUSFÜHRUNG KÖNNEN DIN  
A 3 ODER DIN A 4 AUSDRUCKE IM HOCH- ODER  
QUERFORMAT INTEGRIERT WERDEN.

The information stand 59 HWS features a stable base with stainless steel cover and a changeable display in acrylic plastic. Depending on the version, DIN A 3 or DIN A 4 print-outs in portrait or landscape format can be integrated.



## 59 HWS



---

59 HWS Hinweisständer | Edelstahl  
information sign | stainless steel



## 59 HWS



Wechseldisplay | exchangeable display

**AUSFÜHRUNG . DESIGN**

Der Hinweisständer ist in vielen verschiedenen Farben erhältlich. Die Standsäule und die Bodenplatte können in allen RAL Farben nach Hauskollektion pulverbeschichtet werden.

The information sign is available in numerous different colors. The mounting stand as well as the base plate can be powder-coated in all RAL colors of our house collection.

**Höhe**

1799 mm

**Standsäule Edelstahl**

ø 25 mm

**Fußplatte Stahl mit Edelstahlhaube**

ø 350 mm

**Wechsel-Display**

Acrylglas

**Varianten des Hinweisständers**

59 HWS 011: Format DIN A4 quer

59 HWS 012: Format DIN A4 hoch

59 HWS 013: Format DIN A3 quer

59 HWS 014: Format DIN A3 hoch

**Preis**

ab EUR 547,-

**height**

1799 mm

**mounting stand stainless steel**

ø 25 mm

**base plate steel with stainless steel cover**

ø 350 mm

**exchangeable display**

acrylic glass

**design options**

59 HWS 011: format DIN A4 horizontal

59 HWS 012: format DIN A4 vertical

59 HWS 013: format DIN A3 horizontal

59 HWS 014: format DIN A3 vertical

**price**

from EUR 547,-



295



297





**INDIV**

**IDUAL**

**ITÄT**

---

***HANDWERKSKUNST &  
MATERIALKUNDE***

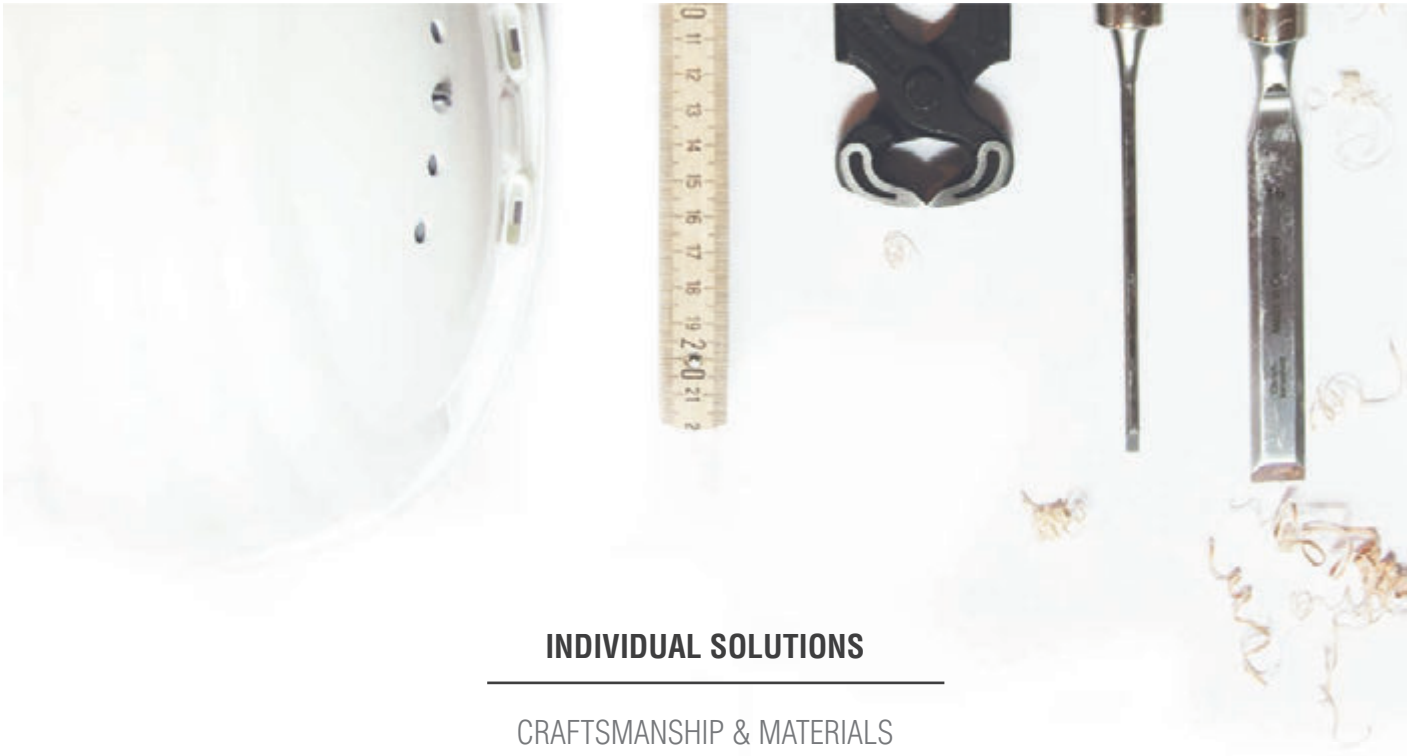

## INDIVIDUAL SOLUTIONS

---

CRAFTSMANSHIP & MATERIALS



**ELEGANT . CLEAN . MIT BESONDEREM REINHEITSGRAD**

elegant . clean . with an outstanding degree of purity



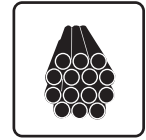

STAHL IST EIN ZEITGEMÄSSER WERKSTOFF, VIELSEITIG EINSETZBAR UND MIT EINEM KOHLENSTOFFANTEIL VON WENIGER ALS ZWEI PROZENT WEICH, EXZELLENT SCHMIEDBAR SOWIE WALZBAR. STAHL IST ELASTISCH, GLEICHZEITIG JEDOCH STABIL UND WIDERSTANDSFÄHIG. KEIN ANDERES MATERIAL VERKÖRPERT ZEITLOSE ELEGANZ AUF SO PERFEKTE WEISE WIE EDELSTAHL. MIT SEINEM BESONDEREN REINHEITSGRAD, EINEM EINHEITLICH NAHTLOSEN SCHLIFFBILD SOWIE EINER HOHEN WANDUNGSSTÄRKE GARANTIERT ES LANGLEBIGKEIT UND STABILITÄT. DAS EINHEITLICHE ERSCHEINUNGSBILD EIGNET SICH DAZU, EINE KLARE UND AUSGEWOGENE GESTALTUNGSLINIE DURCHGÄNGIG AUFRECHTZUERHALTEN.

Steel is a contemporary raw material, extremely versatile and with its low carbon component soft as well as perfectly malleable. Steel represents flexibility nevertheless being sturdy and robust at the same time. No other material embodies timeless elegance in a more perfect manner than stainless steel. With its outstanding degree of purity, a seamless grinding pattern and a high wall thickness it guarantees durability and sturdiness. A consistent appearance is able to perpetually provide a straight and well-balanced design concept..



Stahl  
gebürstet  
brushed  
steel



Edelstahl  
geschliffen  
stainless steel



Chrom  
glänzend  
polished  
chrome

**FARBE BEKENNEN . PULVER SCHICHTEN ODER BESCHICHTEN**

show your colour . to coat or to be coated

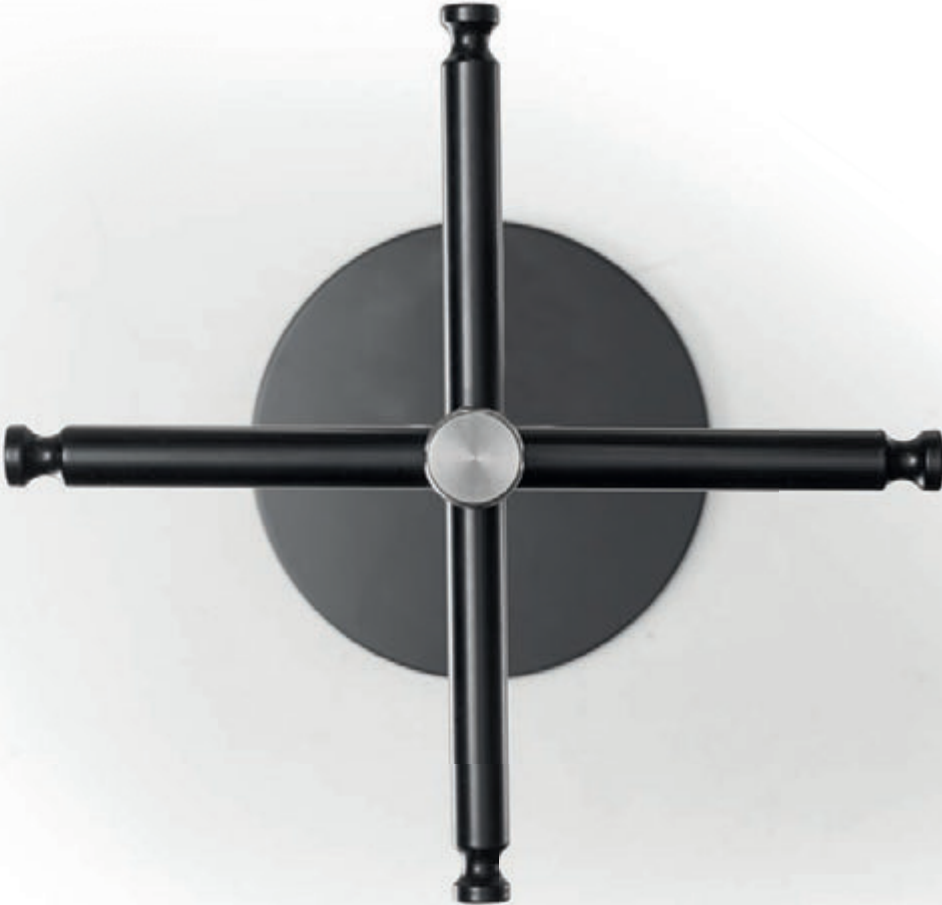





GANZ IM ZEICHEN DER VIELFALT SIND DEN MÖGLICHKEITEN BEI DER FARBAUSWAHL KEINE GRENZEN GESETZT. UM MODERNE ARCHITEKTONISCHE KONZEPTE ZUM LEBEN ZU ERWECKEN, BIETET SICH DAS VERFAHREN DER PULVERBESCHICHTUNG AN. BEI EINER EINBRENNTemperatur VON BIS ZU 250 °C SCHMILZT DAS PULVER ZU EINER GESCHLOSSENEN LACKSCHICHT UND HÄRTET ZU EINEM ELASTISCHEN UND GLEICHZEITIG HARTEN ÜBERZUG AUS. DIESE ART DER BESCHICHTUNG SCHAFFT EXTREM STRAPAZIERFÄHIGE, STOSS- UND KRATZFESTE OBERFLÄCHEN UND IST DABEI AUSSERORDENTLICH UMWELTFREUNDLICH.

With quality and diversity in mind, there are no boundaries when it comes to the choice of individual colours. In order to bring modern architectural concepts to life, the procedure of powder-coating can be used. At a burn-in temperature of 250 °C the powder transforms into a non-permeable layer of coating, hardens and creates an elastic, still steady casting. This technology of coating creates extremely hard-wearing surfaces and is environmentally-friendly at the same time.

Stahl pulverbeschichtet nach  
unserer RAL Hauskollektion  
steel powder-coated according to  
our RAL house collection

weitere Farben erhältlich  
further colors available



# **MATERIALVIELFALT . FARBVIELFALT . MUSTERVIELFALT**

diversity of materials . variety of colors . range of patterns



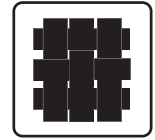

VON WOLLE UND TREVIRA CS ÜBER VELOURS, MIKROFASER,  
KUNSTLEDER UND LEDER BIS ZU HYGIENISCHEN, PFLEGELEICHTEN  
STOFFEN FÜR DEN CAREBEREICH – UNSERE HAUSKOLLEKTION  
BIETET DIE PASSENDEN STOFFE FÜR IHRE INDIVIDUELLEN  
BEDÜRFNISSE. SIE HABEN DIE „QUAL DER WAHL“ UND KÖNNEN AUS  
ERLESENEN PRODUKTEN RENOMMIERTER HERSTELLER WÄHLEN.

From wool and Trevira CS over velour, microfiber and genuine leather up to  
hygienic, easy-care fabrics for the care sector, our house collection offers you the  
perfect fabric for your individual needs. The choice is yours, feel free to select from  
a wide product range by renowned premium manufacturers.



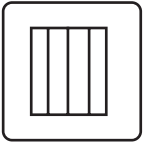

MASSIVHOLZ IST EIN LANGLEBIGER UND NACHWACHSENDER ROHSTOFF. DIESES MODERNE MATERIAL MIT NATÜRLICHER AUSSTRAHLUNG SORGT FÜR EIN ANGENEHMES RAUMKLIMA UND TRÄGT SO ZUM WOHLBEFINDEN SEINER BEWOHNER BEI. SEINE INDIVIDUELLE OBERFLÄCHE FÜHLT SICH WARM UND SEIDIG AN, MAN SPÜRT EINE HAPTİK, DIE VON KEINEM ANDEREN MATERIAL ERREICHT WIRD. HOLZ IST EIN HOCHWERTIGES NATURMATERIAL, STETS VERSCHIEDEN UND INDIVIDUELL. KEINES GLEICHT DEM ANDEREN. UNREGELMÄSSIGKEITEN IN FARBE UND STRUKTUR SIND TYPISCHE QUALITÄTSMERKMALE UND ERGEBEN IN DER WIRKUNG EIN AUSSERGEWÖHNLICHES ERSCHEINUNGSBILD.

Solid wood is a durable and renewable resource. This modern material with its natural appearance ensures a pleasant indoor climate and thus contributes considerably to our well being. Its individual surface feels silky and warm, its haptics is unmatched by any other material. Wood is a precious natural material, constantly different and individual. None is alike. Variations in color and texture are quality characteristics and constitute an extraordinary appearance.

## MASSIVHOLZ | SOLID WOOD



Buche  
beech



Eiche  
oak

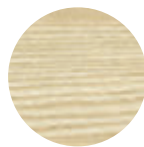

Esche  
ash

## BEIZEN UND LACKE | STAINS & VARNISHES



natur gebeizt  
natural finish



farbig gebeizt  
stained

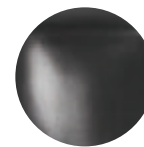

decklackiert  
varnished

Des Weiteren erhältlich: Massivholz aus Walnuss, Ahorn, Lärche u.v.m. auf Anfrage.

Further options of solid wood such as walnut, maple or larch are available upon request.

**LANGLEBIG . NATÜRLICH . EINZIGARTIG.**  
long-lasting . natural . unique.



**PFLEGELEICHT . LICHTECHT . BESONDERS ROBUST**

easy-care . lightfast . particularly robust





HPL-OBERFLÄCHEN BEDÜRFFEN AUFGRUND IHRER WIDERSTANDSFÄHIGEN UND HYGIENISCHEN, DICHTEN OBERFLÄCHE KEINER BESONDEREN PFLEGE. SIE SIND IM ALLGEMEINEN LEICHT ZU REINIGEN, DIES GILT IN DER REGEL AUCH FÜR STRUKTURIERTE OBERFLÄCHEN.

HPL surfaces require no special care due to their impact resistant and hygienic, dense surface. Generally, they are easy to clean, this applies to structured surfaces as well.

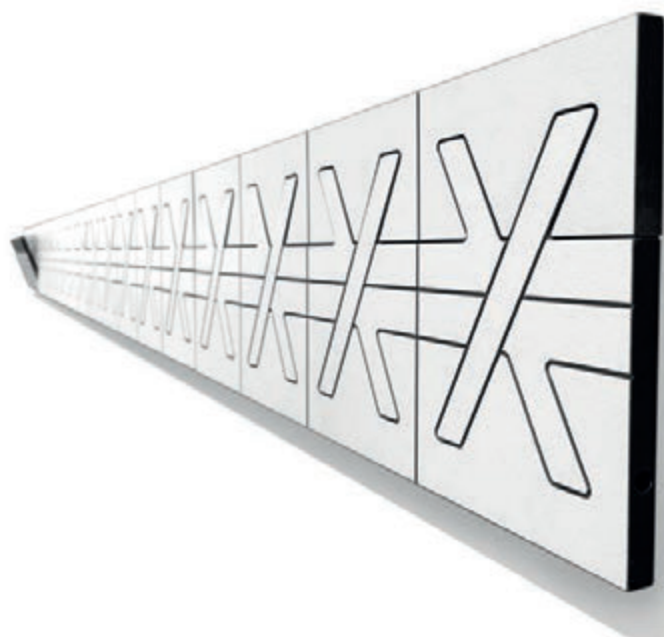



## IMPRESSUM | IMPRINT

### HERAUSGEBER

editor

rosconi GmbH  
Kippenheimer Straße 6  
77971 Kippenheim

t +49 (0) 7825.901 400  
e [info@rosconi.com](mailto:info@rosconi.com)  
[www.rosconi.de](http://www.rosconi.de)

### KREATION | PRODUKTION

creation & production

atelier schneeweiss GmbH  
Zu Schloss Schmieheim  
Im Schlossgarten 1  
77971 Schmieheim

t +49 (0) 7825.877 17 0  
e [info@atelier-schneeweiss.com](mailto:info@atelier-schneeweiss.com)  
[www.atelier-schneeweiss.de](http://www.atelier-schneeweiss.de)

### DRUCK

printing

Straub Druck + Medien AG  
Max-Planck-Straße 17-19  
78713 Schramberg

### FOTOGRAFIE

photography

Fotostudio Lutwin Johannes  
Golfstraße 35  
60528 Frankfurt

### BILDNACHWEISE

photo credits

S. 50 | © Thomas Rabsch  
S. 51 | © Wilfried Deckau  
S. 57 | © Ulrike Dammann  
S. 222 | © Matthias Herrmann

© 2018 rosconi GmbH

Alle Rechte vorbehalten. Diese Publikation ist urheberrechtlich geschützt. Jede Verwertung, insbesondere der Nachdruck, die Vervielfältigung, Einspeicherung und Verarbeitung, auch auszugsweise, bedürfen der vorherigen schriftlichen Genehmigung durch die rosconi GmbH. Die rosconi GmbH ist bestrebt, die Rechte Dritter zu respektieren. Sollten diese im Einzelfall nicht erwähnt worden sein, so handelt es sich um ein Versehen, das entsprechend korrigiert wird. Aus drucktechnischen Gründen sind Farbabweichungen möglich.

**Alle Preisangaben zzgl. MwSt. | Irrtümer und Änderungen vorbehalten | Es gelten unsere Allgemeinen Geschäftsbedingungen: [www.rosconi.de/agb/](http://www.rosconi.de/agb/)**

All rights reserved. This catalog is protected by copyright. Any use of parts of this catalog or the entire publication, particularly in print or electronic form, in infringement of copyright law is prohibited without the written permission of rosconi GmbH. This applies in particular to reproduction, distribution, processing, publication or other copyrighted use, including the right of making available. rosconi GmbH makes every effort to respect the laws and the rights of third parties. If such rights have not been mentioned in a particular case, this is an editorial mistake that will be corrected accordingly. The colors and finishes shown are subject to the limitations of the printing process and cannot be regarded as binding.

**All prices stated are subject to VAT at the statutory rate | All data with reservation and subject to change | Our General Terms and Conditions of Business apply: [www.rosconi.com/agb/](http://www.rosconi.com/agb/)**





**ROSCONI**  
— 1873 —

WWW.ROSCONI.DE

SCHNEEWEISS AG  
**interior**

Ihr Fachhandelspartner:

**weber** büro- & objekteinrichtung GmbH

Dieselstr. 11a

86368 Gersthofen

T. 0821.262352-1

F. 0821.262352-2

E. [info@weber-einrichtungen.de](mailto:info@weber-einrichtungen.de)

[www.weber-einrichtungen.de](http://www.weber-einrichtungen.de)



**weber**

büro- & objekteinrichtung



PROJEKT. NEUES BÜRO