



# **REGALSYSTEME** *nach Maß*



*Rollregale, S. 26*

## Liebe Kunden, liebe Geschäftspartner,

mit über 165 Jahren Erfahrung in der Metallverarbeitung verwirklichen wir Ideen für unsere Kunden.

Von der Entwicklung, Konstruktion und Fertigung individueller und anspruchsvoller Gehäuse- und Sonderlösungen bis hin zur Entwicklung und Realisation von Archivierungs- und Lagerkonzepten.

Mit uns steht Ihnen ein kompetenter Partner zur Seite - ohne Umwege aus einer Hand.

Wie ungewöhnlich Ihre Aufgabenstellung auch ist - wir bieten Ihnen immer die passende Lösung.

Eine kompetente Beratung ebnet den Weg zu einem erfolgreichen Projekt. Zusammen mit unseren Kunden entwickeln wir bedarfsgerechte Lösungen für die Zukunft. Unsere Projektleiter beleuchten gemeinsam mit Ihnen die Anforderungen zum Projekt und entwickeln passende Lösungsansätze, die individuell auf Ihre Bedürfnisse und Gegebenheiten zugeschnitten sind. Eine enge Zusammenarbeit zwischen Ihnen, Planung und Konstruktion, Fertigung und unseren Lieferanten gewährleistet einen reibungslosen Ablauf Ihres Auftrages.

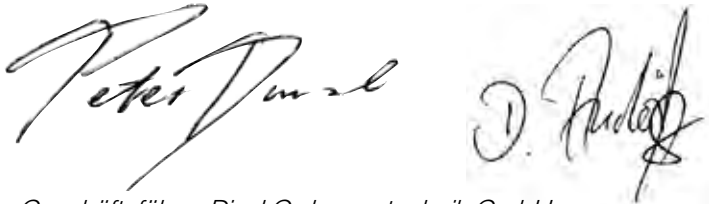

Geschäftsführer Dinzl Ordnungstechnik GmbH

**INFORMIEREN  
BERATEN  
BESTELLEN**



**+49 (0) 98 68 / 76-0**



**+49 (0) 98 68 / 76-66**



**info@dinzl.de**

**Bequem bestellt und  
schnell geliefert!**



**[www.awela-ordnungssysteme.de](http://www.awela-ordnungssysteme.de)**



**INHALTSVERZEICHNIS 03**

**ÜBER UNS 04**

**BÜRO- UND ARCHIVREGALE 13**

- Profilpfostenregale* 14
- Winkelpfostenregale* 22
- Vollwandregale* 24

**ROLLREGALE 26**

**UMLAUFREGALE 48**

**BIBLIOTHEKSREGALE 52**

- Mittelpfostenregale* 54

**WERKSTATT-/LAGERREGALE 62**

- Schwerlastregale* 64
- Profilpfostenregale* 68
- Winkelpfostenregale* 70



## 3 STARKE MARKEN



Mehr Übersicht macht effizientes Arbeiten möglich.

Unter der Marke Dinzl bieten wir individuelle und branchenspezifische Lösungen rund um das Thema Aufbewahrung, Ordnung, Kleinteilemanagement und Gehäusetechnik an.

Außerordentliche Stabilität, Tragkraft und eine lange Lebensdauer - die besten Materialien aus Stahl, Feinblech, Aluminium sowie hochwertigen Kunststoffen sind gerade gut genug für Produkte von Dinzl. Die hohe Qualität bewährt sich im täglichen und professionellen Arbeitseinsatz unserer Kunden.

Modernste Technik, funktionales Design, höchstmöglicher Nutzen für den Anwender - so lauten die Prinzipien der Dinzl-Produktentwicklung. Die einzelnen Elemente werden gemäß Baukastenprinzip zur Einrichtung konfiguriert. Die Gestaltung richtet sich dabei nach den individuellen Wünschen unserer Kunden.

### **Unter der Marke Dinzl bieten wir Ihnen:**

#### **Ordnungssysteme**

wie Sortimentskoffer und Stapeltürme

#### **Betriebs- und Werkstatteinrichtungen**

wie Lagerschränke, Wand- und Schüttenregale, Werkstattwagen, Kleinteile-Lagerregale und C-Teile-Management-Regalsysteme

#### **Sozialraumeinrichtungen**

wie Garderoben- und Schließfachschränke

#### **Büroeinrichtungen**

wie Hängeregistratur-, Flügeltüren- und Einschwenktürenschränke

#### **Healthcare-Einrichtungen**

wie Vitrinen- und Edelstahlschränke

#### **Gehäusetechnik**

wie Monitoreinbauten, Frontplatten und Gehäuse aus Edelstahl oder verzinktem/gepulvertem Stahlblech

# Dril-Box

Bohrer erfolgreich verkaufen.

„Der bittere Nachgeschmack schlechter Qualität hält sich noch lang, nachdem die Freude über den niedrigen Preis vergessen ist“ wusste schon Thomas Ruskin. Profitieren Sie deshalb vom unerreichten Qualitätsstandard der Original Dril-Box-Kassetten.

Unser Produktsortiment umfasst mehr als 900 Artikel. Es gibt wohl kaum Werkzeuge, die nicht in eine Dril-Box-Kassette passen.

#### **Unter der Marke Dril-Box bieten wir Ihnen:**

##### **Metallwerkzeugkassetten**

wie VISIDEX-SB-Metallkassetten, compactBox, Classic Industrie Metallkassetten und miniBox

##### **Schneidzeug- und Lagerkästen**

##### **Bohrer-Displays und Werkbankständer**

# ZIPPEL®

Regal- und Archivlösungen, die ganz auf die Bedürfnisse unserer Kunden zugeschnitten sind - dafür steht ZIPPEL.

Mit über 60 Jahren Erfahrung in Planung, Entwicklung und Produktion hochwertiger Regalanlagen sind wir ein kompetenter Partner in den Bereichen Verwaltung, Behörden, Bankwesen und Industrie.

Egal welche Anforderungen gestellt werden, mit unseren umfassenden Regalsystemen schaffen wir mehr Freiräume für ein inspirierendes und dynamisches Arbeitsumfeld.

Wie Ihre Archivlösung aussehen könnte und wie Sie Ihre Lagerräume optimal ausnutzen können, entwickeln wir gemeinsam mit Ihnen. Neben Standardsystemen bieten wir auch maßgeschneiderte Lösungen, die auf Ihre Bedürfnisse zugeschnitten sind.

Von der ersten Beratung, über die Entwicklung von Raum-, Archivierungs- und Designkonzepten bis hin zur Montage - Sie profitieren von der Kompetenz und Effizienz unseres Projektmanagements.

#### **Unter der Marke ZIPPEL bieten wir Ihnen:**

##### **Archiv- und Büroregale**

wie hochwertige Profilpfostenregale

##### **Bibliotheksregale**

wie Mittelpfostenregale

##### **Werkstatt- und Lagerregale**

wie Schwerlastregale

##### **Rollregale**



# PLANUNG & ENTWICKLUNG

Unser Ziel ist es unsere Produkte und Leistungen stets zu verbessern.

Unsere Gradmesser sind dabei immer die Ansprüche der Kunden, die wir nicht nur erfüllen sondern über-treffen wollen.

Wir sind daher immer angetrieben unsere Leistungen und Produkte im Sinne unserer Kunden zu verbessern und weiterzuentwickeln. In enger Zusammenarbeit mit unseren Kunden erarbeiten wir Lösungen für indi-viduelle Problemstellungen, die den technischen und kaufmännischen Ansprüchen unserer Partner gerecht werden. Von der Entwicklung und Konstruktion bis hin zum Prototypen bieten wir komplette Transparenz und Dienstleistung. Unsere Kompetenz in der Stahl- und Aluminiumfertigung sowie die Integration von Entwick-lung und Fertigung gibt unseren Kunden die Möglich-keit, mit einem erfahrenen Partner den kompletten Werdegang des Produktes mitzugestalten.

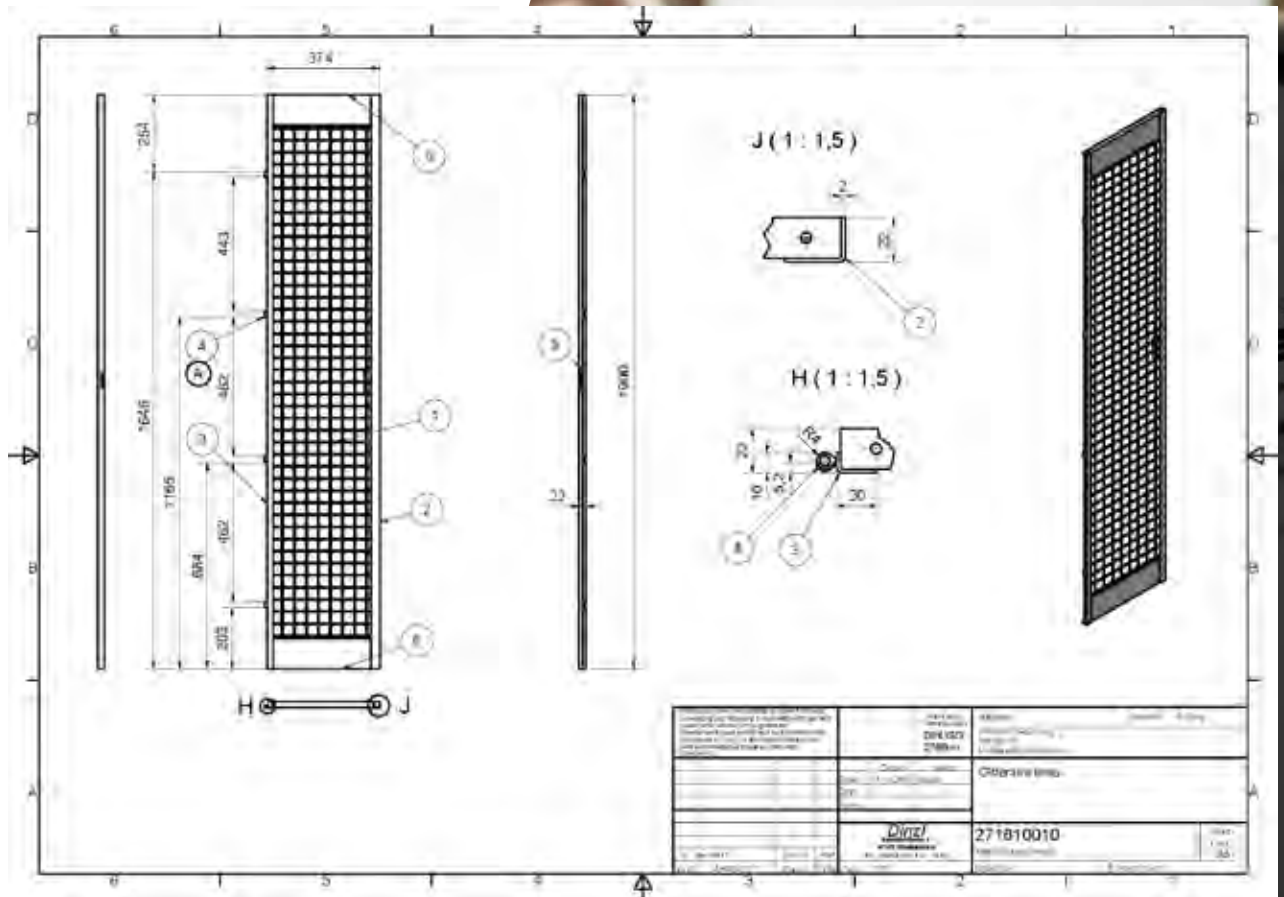



# ZERTIFIKAT



Hiermit wird bescheinigt, dass



## DINZL-Gruppe: Ordnungstechnik GmbH

Industriestraße 1  
91583 Schillingsfürst  
Deutschland

mit den im Anhang gelisteten Standorten

ein **Qualitätsmanagementsystem** eingeführt hat und anwendet.

Geltungsbereich:  
Entwicklung, Herstellung und Vertrieb von Sortimentskoffern aus Stahlblech,  
Lagertechnikprodukte, Büromöbel, Gehäusetechnik und Werkzeugkassetten, Regal-,  
Rollregalanlagen, Bibliotheks-Einrichtungen und Stahlmöbelsysteme inkl. Wartung und  
Inspektion durch die ZIPPEL + Dinzi Service GmbH. Dienstleistungen im Bereich Logistik.  
Montage für die Kfz-Zulieferindustrie. Kundendienst für die Bereiche Regal- und Lagertechnik.

Durch ein Audit, dokumentiert in einem Bericht, wurde der Nachweis erbracht,  
dass das Managementsystem die Forderungen des folgenden Regelwerks erfüllt:

## ISO 9001 : 2015

Zertifikat-Registrier-Nr. 001245 QM15  
Gültig ab 2017-11-29  
Gültig bis 2020-11-28  
Zertifizierungsdatum 2017-11-29



## DQS GmbH

Frank Graichen  
Geschäftsführer

Akkreditierte Stelle: DQS GmbH, August-Schanz-Straße 21, 60433 Frankfurt am Main

1 / 2





## **ZERTIFIZIERTE QUALITÄT**

Bereits seit Juli 1994 wird der Dinzl Qualitätsstandard regelmäßig nach DIN EN ISO 9001 zertifiziert. Mit dieser Zertifizierung durch die DQS dokumentiert die Dinzl Unternehmensgruppe die Ausrichtung des Managementsystems auf eine ständige Leistungsverbesserung und die Berücksichtigung aller interessierten Parteien. Konkret bedeutet das eine verstärkte Kundenorientierung, einen prozessorientierten Ansatz in der Organisation, Kostenersparnisse und Ressourceneinsparung.

## **ERFAHRUNG, DIE SICH AUSZAHLT** *ÜBER 165 JAHRE KOMPETENZ*

Seit über 165 Jahren ist die Dinzl Unternehmensgruppe verlässlicher Partner im Bereich der Metallverarbeitung und des Gehäusebaus.

Know-how und Kompetenz in Blech- und Metallverarbeitung haben seither die Entwicklung der Unternehmensgruppe geprägt. Die kontinuierliche Anpassung an Marktbedürfnisse hat die Dinzl Unternehmensgruppe mit ihren Marken und Produktbereichen zum Komplettanbieter in den Bereichen Ordnungs-, Lager- und Archivierungstechnik, Gehäuse-technik und zum Serviceanbieter im metallverarbeitenden Bereich gemacht.

<b>1851</b>	<b>1873</b>	<b>1916</b>	<b>1944</b>	<b>1949</b>	<b>1961</b>
Unternehmensgründung durch Robert Dinzl in Wien	Kaiser Franz Josef verleiht dem Unternehmen die Verdienstmedaille	Nach dem Tod von Robert Dinzl übernimmt Hugo Dinzl die Firma	Durch einen Bombenangriff werden die Werksanlagen vollständig zerstört	Helmut Dinzl, der Sohn von Hugo Dinzl, startet im deutschen Tigerfeld erneut	Ansiedlung als Zweigwerk im mittelfränkischen Schillingsfürst

<b>1991</b>	<b>1993</b>	<b>2001</b>	<b>2006</b>	<b>2010</b>	<b>2012</b>
Aufbau eines Logistikzentrums mit rund 12.000 qm Hochregallagerfläche	Gründung der ZIPPEL + Dinzl Service GmbH	„Alles in bester Ordnung“ ist seit den 80er Jahren Slogan und Unternehmensleitsatz zugleich. Dinzl feiert sein 150. Firmenjubiläum	Durch den Erwerb der drillbox GmbH wird das Produktportfolio um Metallwerkzeugkassetten und Gehäusetechnik erweitert	Umzug der MVK nach Sümeg und Gründung der Dinzl Finom-megmunkálási kft.	Erweiterung der Produktionshalle in Schillingsfürst - Investitionshöhe: 500.000 €

1964	1973	1980	1982	1986	1989
„Das Thema heißt Ordnung“ entsteht als Philosophie und Slogan	Bei einem Umsatz von 1,5 Mio. EUR pro Jahr übernimmt Peter Dinzl in 4. Generation die Geschäftsführung	Mit Gründung der Dinzl Feinwerktechnik KG beginnt die Diversifikation zum Automobilzulieferer	Errichtung eines neuen modernen Betriebs im Industriegebiet Schillingsfürst	Die ZIPPEL Regalanlagen GmbH wird Teil der Unternehmensgruppe	In Ungarn wird eine weitere Fertigung MVK als Tochterunternehmen aufgebaut

2013	2014	2015	2015	2016	2017
Investition in die Fertigungsanlagen Schillingsfürst: 2,0 Mio. €	Erneute Investition in die Fertigungsanlagen Schillingsfürst: 2,1 Mio. €	Investition in die Fertigungsanlagen in Moosbach in Höhe von 1,8 Mio. €	Weitere Investition in die Fertigungsanlagen in Schillingsfürst in Höhe von 1 Mio. €	Neubau Lager- und Fertigungshalle in Schillingsfürst mit 1.200 m <sup>2</sup>	Neubau Lagerhalle in Schillingsfürst mit 7.100 m <sup>2</sup>

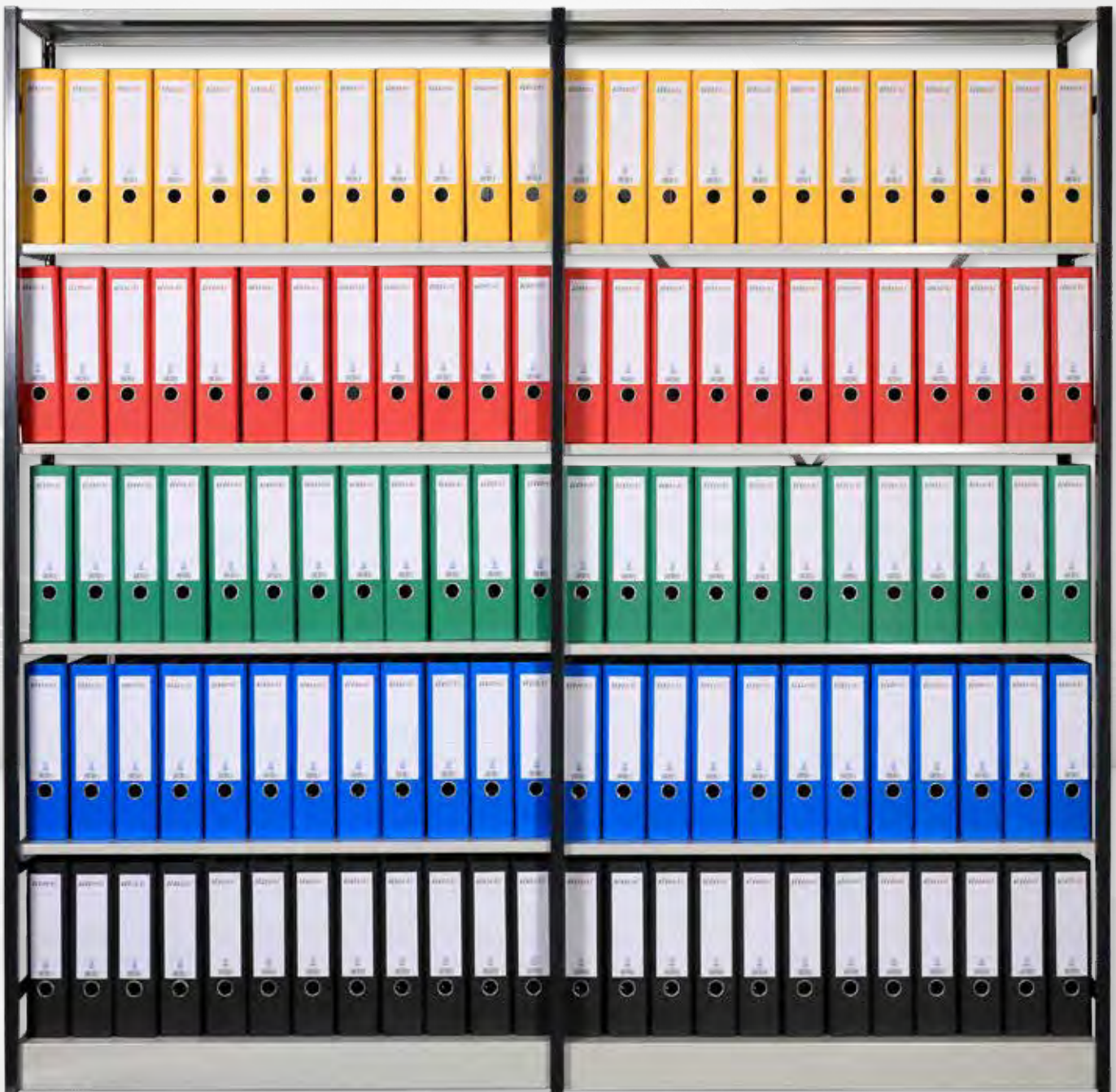

# **BÜRO- UND ARCHIV- REGALE**

## *DIE IDEALE UNTERBRINGUNG*

**Qualitativ hochwertige Regalsysteme von ZIPPEL - schaffen Sie spielend einfach Ordnung und Übersicht in Archiv und Büro**

Stationäre Regalsysteme, verfahrbare Regalanlagen oder Umlaufregale - ZIPPEL bietet Ihnen für jeden Bedarf die ideale Unterbringungsmöglichkeit.

Überzeugen Sie sich von unseren durchdachten Unterbringungslösungen.

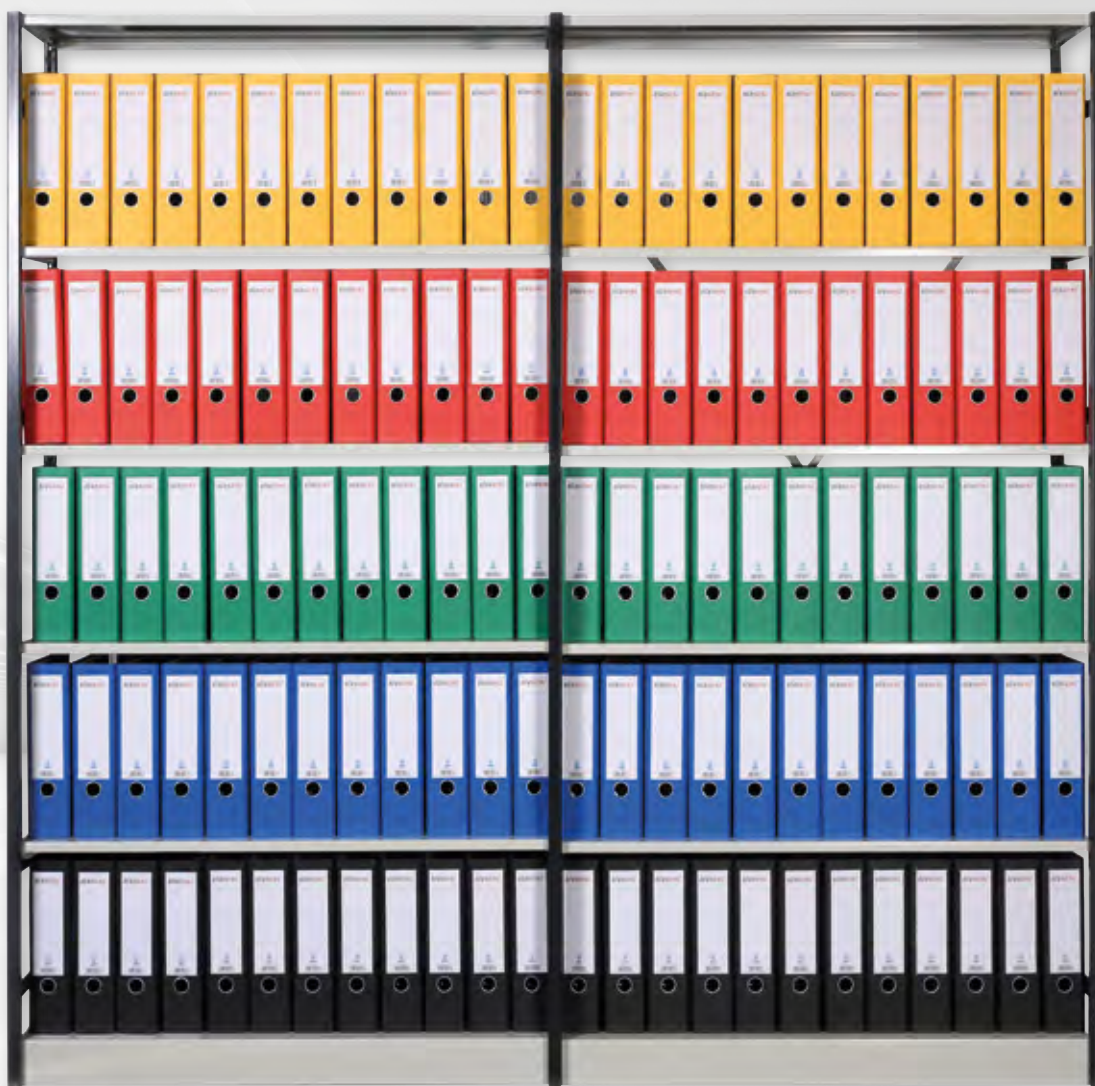

## PROFILPFOSTENREGAL

### ZIPPEL

#### EIGENSCHAFTEN

- Langzeitqualität
- hoher Zugriffskomfort
- Fachlast: max. 60 kg\*
- Feldlast: max. 500 kg\*
- Außenmaße:  
Grundregal=Nennbreite + 25 mm  
Anbauregal=Nennbreite
- Fachböden im Raster von 30 mm höhenverstellbar
- umweltfreundliche Pulverbeschichtung in den Standardfarben RAL7035 lichtgrau und RAL7016 anthrazitgrau

#### WICHTIGE VORTEILE

- kein Durchrutschen der Ordner durch standardmäßige Anschlagseite
- schneller Aufbau durch einfaches Stecken der Fachböden
- besonders schmale Profilpfosten sorgen für eine hohe Aufbewahrungskapazität
- flexibel erweiterbar
- zwei kombinierbare Regalbreiten
- Fachböden mit 3-fach Sicherheitsabkantung

#### ZUBEHÖR

- Schiebe- und Flügeltüren
- Fachböden
- Pendelschienen
- Seitenverkleidung
- Rückwand
- Aktenschutzbleche
- verschiebbare Aktenstützen
- Hängebuchstützen
- ausziehbare Hängerahmen
- ausziehbare Arbeitsplatten
- Sockelböden



**AUSFÜHRUNG MIT FACHBÖDEN**

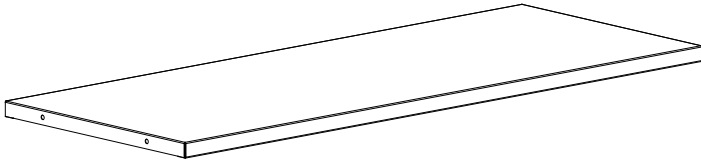

**GRUNDREGAL**

Einrichtung	Höhe mm	Tiefe mm	Breite	
			Breite 700 mm	Breite 1.000 mm
			Bestell-Nr.	Bestell-Nr.
5 Ordnerhöhen (4 Fachböden)	1949	300	ZM-0037901	ZM-0037909
		350	ZM-0037956	ZM-0037962
		400	ZM-0037903	ZM-0037911
		450	ZM-0037941	ZM-0037947
6 Ordnerhöhen (5 Fachböden)	2309	300	ZM-0037902	ZM-0037910
		350	ZM-0037958	ZM-0037963
		400	ZM-0037904	ZM-0037912
		450	ZM-0037942	ZM-0037948
7 Ordnerhöhen (6 Fachböden)	2669	300	ZM-0037955	ZM-0037960
		350	ZM-0037959	ZM-0037957
		400	ZM-0037961	ZM-0037966
		450	ZM-0037943	ZM-0037949



**ANBAUREGAL**

Einrichtung	Höhe mm	Tiefe mm	Breite	
			Breite 700 mm	Breite 1.000 mm
			Bestell-Nr.	Bestell-Nr.
5 Ordnerhöhen (4 Fachböden)	1949	300	ZM-0037905	ZM-0037913
		350	ZM-0037972	ZM-0037977
		400	ZM-0037907	ZM-0037915
		450	ZM-0037944	ZM-0037950
6 Ordnerhöhen (5 Fachböden)	2309	300	ZM-0037906	ZM-0037914
		350	ZM-0037973	ZM-0037978
		400	ZM-0037908	ZM-0037916
		450	ZM-0037945	ZM-0037951
7 Ordnerhöhen (6 Fachböden)	2669	300	ZM-0037975	ZM-0037980
		350	ZM-0037974	ZM-0037979
		400	ZM-0037976	ZM-0037981
		450	ZM-0037946	ZM-0037952

## AUSFÜHRUNG MIT PENDELSCHIENEN SYSTEM ZIPPEL T-GLEIT



### GRUNDREGAL

Einrichtung	Höhe mm	Tiefe mm	Breite 700 mm	Breite 1.000 mm
			Bestell-Nr.	Bestell-Nr.
6 T-Gleit-Schienen	1949	350	ZM-0037800	ZM-0037933
7 T-Gleit-Schienen	2309		ZM-0037801	ZM-0037934
8 T-Gleit-Schienen	2669		ZM-0037802	ZM-0037997

### ANBAUREGAL

Einrichtung	Höhe mm	Tiefe mm	Breite 700 mm	Breite 1.000 mm
			Bestell-Nr.	Bestell-Nr.
6 T-Gleit-Schienen	1949	350	ZM-0037806	ZM-0037935
7 T-Gleit-Schienen	2309		ZM-0037807	ZM-0037936
8 T-Gleit-Schienen	2669		ZM-0037808	ZM-0037999

## AUSFÜHRUNG MIT PENDELSCHIENEN SYSTEM ELBA/LEITZ



### GRUNDREGAL

Einrichtung	Höhe mm	Tiefe mm	Breite 700 mm	Breite 1.000 mm
			Bestell-Nr.	Bestell-Nr.
6 Pendelschienen	1949	350	ZM-0037803	ZM-0037937
7 Pendelschienen	2309		ZM-0037804	ZM-0037938
8 Pendelschienen	2669		ZM-0037805	ZM-0037998

### ANBAUREGAL

Einrichtung	Höhe mm	Tiefe mm	Breite 700 mm	Breite 1.000 mm
			Bestell-Nr.	Bestell-Nr.
6 Pendelschienen	1949	350	ZM-0037809	ZM-0037939
7 Pendelschienen	2309		ZM-0037810	ZM-0037940
8 Pendelschienen	2669		ZM-0037811	ZM-0037812



**PASSEN SIE IHR REGAL DURCH UNSER UMFANGREICHES ZUBEHÖR IHREN INDIVIDUELLEN ANSPRÜCHEN AN!**

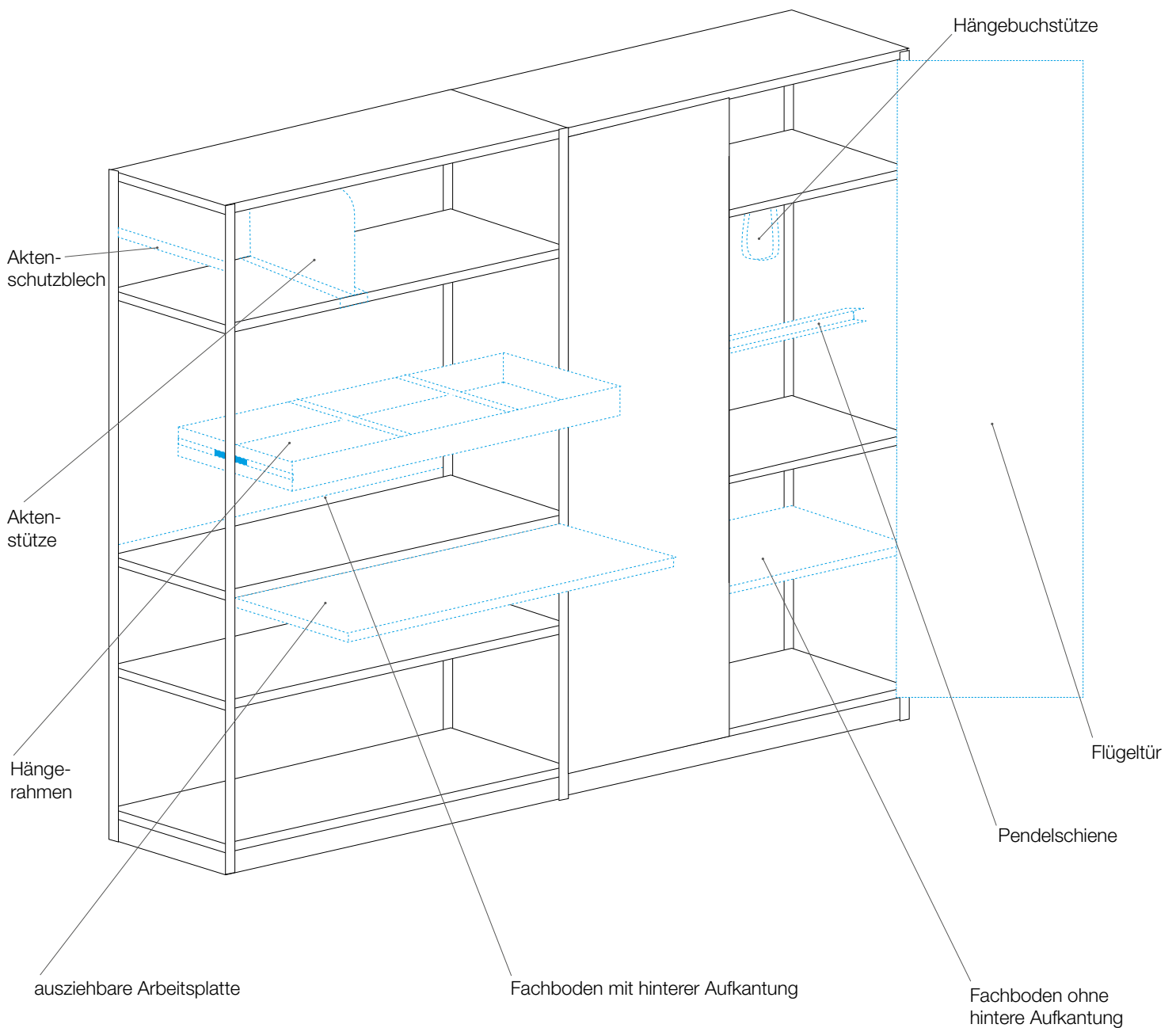

**FACHBODEN OHNE HINTERE AUFKANTUNG**

- Abkanthöhe: 20 mm
- inkl. Stellhaken
- auch als Deckel einsetzbar
- Farbe: RAL 7035 lichtgrau

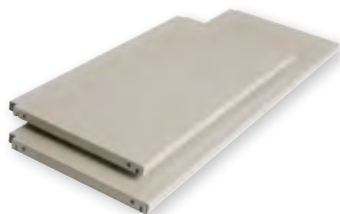

	Breite 700 mm	Breite 1.000 mm
Tiefe mm	Bestell-Nr.	Bestell-Nr.
300	ZM-8030023703000	ZM-8030023103000
350	ZM-8030023703500	ZM-8030023103500
400	ZM-8030023704000	ZM-8030023104000
450	ZM-8030023704500	ZM-8030023104500

### FACHBODEN MIT HINTERER AUFKANTUNG

- Abkanthöhe vorne: 20 mm
- Aufkanthöhe hinten: 40 mm
- ink. Stellhaken
- Farbe: RAL 7035 lichtgrau



	Breite 700 mm	Breite 1.000 mm
Tiefe mm	Bestell-Nr.	Bestell-Nr.
300	ZM-8030022703000	ZM-8030022103000
350	ZM-8030022703500	ZM-8030022103500
400	ZM-8030022704000	ZM-8030022104000
450	ZM-8030022704500	ZM-8030022104500

### SEITENVERKLEIDUNG

- aus Stahlblech
- Farbe: RAL 7035 lichtgrau



Höhe mm	Tiefe mm	Bestell-Nr.
1949	300	ZM-80301293030
	350	ZM-80301293530
	400	ZM-80301294030
	450	ZM-80301294530
2309	300	ZM-80301293050
	350	ZM-80301293550
	400	ZM-80301294050
	450	ZM-80301294550
2669	300	ZM-80301293070
	350	ZM-80301293570
	400	ZM-80301294070
	450	ZM-80301294570

### PFOSTENRAHMEN

- Farbe: RAL 7016 anthrazitgrau



Höhe mm	Tiefe mm	Bestell-Nr.
1949	300	ZM-80301343030
	350	ZM-80301343530
	400	ZM-80301344030
	450	ZM-80301344530
2309	300	ZM-80301343050
	350	ZM-80301343550
	400	ZM-80301344050
	450	ZM-80301344550
2669	300	ZM-80301343070
	350	ZM-80301343570
	400	ZM-80301344070
	450	ZM-80301344570

### HÄNGEBUCHSTÜTZE

- mit Kunststoffgleitern
- für Fachböden ohne hintere Aufkantung
- Farbe: RAL 7035 lichtgrau



Höhe mm	Tiefe mm	Bestell-Nr.
180	300	ZM-8080030203001
	350	ZM-8080030203501
	400	ZM-8080030204001
	450	ZM-8080030204501

### WANDVERANKERUNGSSET

Wenn die Höhe der obersten Ablage mehr als das 5-fache der Regaltiefe beträgt, muss zusätzliche Standsicherheit durch Verankerung an der Wand geschaffen werden.

Ein Set je Pfostenrahmen

Bestell-Nr.
ZM-0028610

**FLÜGELTÜREN**



- Türenpaar Höhe 1949 mm abschließbar
- nicht gemeinsam mit ausziehbarem Hängerahmen oder ausziehbarer Arbeitsplatte verwendbar
- Farbe: RAL 7035 lichtgrau

	Breite 700 mm	Breite 1.000 mm
Höhe mm	Bestell-Nr.	Bestell-Nr.
360	ZM-0035150	ZM-0035151
720	ZM-0035152	ZM-0035153
1949	ZM-0035154	ZM-0035155

**VERSCHIEBBARE AKTENSTÜTZE**

- mit vorderem Gleitrand
- in Längsrichtung stufenlos verstellbar
- Farbe: RAL 7035 lichtgrau



		rechts
Höhe mm	Tiefe mm	Bestell-Nr.
180	300	ZM-8030120301800
200	350	ZM-8030120352000
250	400	ZM-8030120402500
270	450	ZM-8030120452700

		links
Höhe mm	Tiefe mm	Bestell-Nr.
180	300	ZM-8030121301800
200	350	ZM-8030121352000
250	400	ZM-8030121402500
270	450	ZM-8030121452700

**PFOSTENVERBINDERSET**

- zum einfachen Verbinden von Einzel- zu Doppelregalen
- je ein Pfostenverbinderset wird oben, mittig und unten benötigt
- um zu einem Doppel-Grundregal zu verbinden werden 6 Sets benötigt, für ein Doppel-Anbauregal 3 Sets



Bestell-Nr.
ZM-0028620

**AKTENSCHUTZBLECH**

- verhindert das Kippen in benachbarte Fächer
- Höhe 50 mm
- Farbe: RAL 7035 lichtgrau oder verzinkt



	lackiert	verzinkt
Tiefe mm	Bestell-Nr.	Bestell-Nr.
300	ZM-80000113005	ZM-80000113000
350	ZM-80000113505	ZM-80000113500
400	ZM-80000114005	ZM-80000114000
450	ZM-80000114505	ZM-80000114500

### SOCKELBODEN OHNE HINTERE AUFKANTUNG

- für Einzelregale mit Pendelschienen oder Fachböden ohne hintere Aufkantung
- inkl. Stellhaken
- Farbe: RAL 7035 lichtgrau

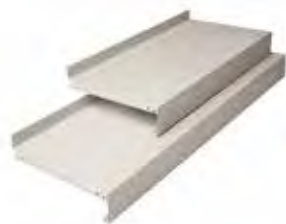

	Breite 700 mm	Breite 1.000 mm
Tiefe mm	Bestell-Nr.	Bestell-Nr.
300	ZM-80301390730	ZM-80301391030
350	ZM-80301390735	ZM-80301391035
400	ZM-80301390740	ZM-80301391040
450	ZM-80301390745	ZM-80301391045

### SOCKELBODEN MIT HINTERER AUFKANTUNG

- für alle Einzelregale
- inkl. Stellhaken
- Farbe: RAL 7035 lichtgrau



	Breite 700 mm	Breite 1.000 mm
Tiefe mm	Bestell-Nr.	Bestell-Nr.
300	ZM-80301400730	ZM-80301401030
350	ZM-80301400735	ZM-80301401035
400	ZM-80301400740	ZM-80301401040
450	ZM-80301400745	ZM-80301401045

### AUSZIEHBARER HÄNGERAHMEN

- Führung auf Teleskopschienen
- für einen schnellen und einfachen Zugriff
- nicht gemeinsam mit Türenpaar verwendbar
- zur lateralen Ablage (siehe Foto oben)
- Farbe: RAL 7035 lichtgrau



	Breite 700 mm	Breite 1.000 mm
Tiefe mm	Bestell-Nr.	Bestell-Nr.
350	ZM-8030044703500	ZM-80302371035

- Vertikalschiene für Hängerahmen
- inkl. Befestigungssatz
- zur vertikalen Ablage (siehe Foto unten)

Bestell-Nr.

ZM-0028645

### AUSZIEHBARE ARBEITSPLATTE

- nicht gemeinsam mit Türenpaar verwendbar
- die Nutzhöhe eines Gefaches wird u.U. reduziert
- Farbe: RAL 7035 lichtgrau



	Breite 700 mm	Breite 1.000 mm
Tiefe mm	Bestell-Nr.	Bestell-Nr.
350	ZM-8030228703500	ZM-8030684103500

## RÜCKWAND

- aus Stahlblech
- Farbe: RAL 7035 lichtgrau

	Breite 700 mm	Breite 1.000 mm
Höhe mm	Bestell-Nr.	Bestell-Nr.
1949	ZM-80301320730	ZM-80301321030
2309	ZM-80301320750	ZM-80301321050
2669	ZM-80301320770	ZM-80301321070

## PENDELSCHIENE SYSTEM ZIPPEL T-GLEIT

- für Pendelmappen DIN A4 quer
- für eine Regaltiefe von 350 mm
- für andere Tiefen auf Anfrage lieferbar



	Breite 700 mm	Breite 1.000 mm
Tiefe mm	Bestell-Nr.	Bestell-Nr.
350	ZM-0037829	ZM-0037831

## PENDELSCHIENE SYSTEM ELBA/LEITZ

- für Pendelmappen DIN A4 quer
- für eine Regaltiefe von 350 mm
- für andere Tiefen auf Anfrage lieferbar



	Breite 700 mm	Breite 1.000 mm
Tiefe mm	Bestell-Nr.	Bestell-Nr.
350	ZM-0037830	ZM-0037832

## SCHIEBETÜREN

- auf Anfrage fertigen wir für Ihre Regalreihe gerne Schiebetüren





## WINKELPOSTENREGAL

### ZIPPEL

#### EIGENSCHAFTEN

- Stabilisierung erfolgt durch Winkel
- Winkelprofil 35 x 35 mm
- Fachlast: max. 60 kg\*
- Feldlast: max. 400 kg\*
- Außenmaße:  
Grundregal=Nennbreite + 6 mm  
Anbauregal=Nennbreite
- Fachböden im Raster von 25 mm höhenverstellbar
- umweltfreundliche Pulverbeschichtung in den Standardfarben RAL7035 lichtgrau

#### WICHTIGE VORTEILE

- preiswert
- einfaches Verschrauben durch Winkelposten
- zur Montage werden lediglich ein ein Gabel- oder Ringschlüssel SW 10 mm sowie ein Innensechskantschlüssel SW 4 mm benötigt
- Fachböden mit 3-fach Sicherheitsabkantung

#### ZUBEHÖR

- Winkelbuchstütze mit vorderem Gleitrand
- Fachböden



**GRUNDREGAL**

Einrichtung	Höhe mm	Tiefe mm	Breite 700 mm	Breite 1.000 mm
			Bestell-Nr.	Bestell-Nr.
4 Ordnerhöhen (4 Fachböden)	2000	300	ZM-00361103	ZM-00361101
		350	ZM-00361104	ZM-00361102
5 Ordnerhöhen (5 Fachböden)	2300	300	ZM-00361107	ZM-00361105
		350	ZM-00361108	ZM-00361106
6 Ordnerhöhen (6 Fachböden)	2500	300	ZM-00361111	ZM-00361109
		350	ZM-00361112	ZM-00361110



**ANBAUREGAL**

Einrichtung	Höhe mm	Tiefe mm	Breite 700 mm	Breite 1.000 mm
			Bestell-Nr.	Bestell-Nr.
4 Ordnerhöhen (4 Fachböden)	2000	300	ZM-00361403	ZM-00361401
		350	ZM-00361404	ZM-00361402
5 Ordnerhöhen (5 Fachböden)	2300	300	ZM-00361407	ZM-00361405
		350	ZM-00361408	ZM-00361406
6 Ordnerhöhen (6 Fachböden)	2500	300	ZM-00361411	ZM-00361409
		350	ZM-00361412	ZM-00361410

**ZUBEHÖR**

**FACHBODEN**

- inkl. Schraubenset
- allseits abgekantet
- Farbe: RAL 7035 lichtgrau



Tiefe mm	Breite 700 mm	Breite 1.000 mm
	Bestell-Nr.	Bestell-Nr.
300	ZM-8016209703000	ZM-8016209103000
350	ZM-8016209703500	ZM-8016209103500

**WINKELBUCHSTÜTZE MIT VORDEREM GLEITRAND**

- in Längsrichtung stufenlos verstellbar
- Farbe: RAL 7035 lichtgrau



Tiefe mm	Höhe mm	links	rechts
		Bestell-Nr.	Bestell-Nr.
300	180	ZM-80811293000	ZM-80811303000
350	200	ZM-80811293500	ZM-80811303500



## VOLLWANDREGAL ZIPPEL

### EIGENSCHAFTEN

- ohne Türen und Rückwand
- pro Regal wird eine Kreuzverstrebung benötigt
- Fachlast: max. 50 kg\*
- Feldlast: max. 400 kg\*
- Innenmaße H x B x T mm: 2.080 x 975 x 365 mm
- umweltfreundliche Pulverbeschichtung in RAL7035 lichtgrau

### WICHTIGE VORTEILE

- individuelle Einrichtung
- unterschiedliche Ablagesysteme kombinierbar
- einfache Steckmontage
- Fachböden mit 3-fach Sicherheitsabkantung

### ZUBEHÖR

- Fachböden
- Pendelschienen
- Stellschienen
- Kleinfacheinsatz mit 12 Gefachen
- Fachteiler
- Schraubenset
- Rückwand
- Kreuzverstrebung

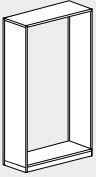
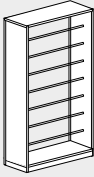
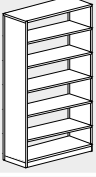
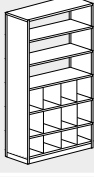
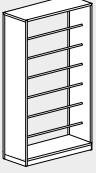
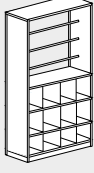

Einrichtung	Bestell-Nr.	Einrichtung	Bestell-Nr.
 Ohne Einbau (mit Rasterstanzung)	ZM-0036062	 7 Pendelschienen System ZIPPEL T-Gleit	ZM-0036001
 5 Fachböden	ZM-0036000	 Kleinfacheinsatz und 3 Fachböden	ZM-0036007
 6 Pendelschienen System ZIPPEL T-Gleit	ZM-0036002	 Kleinfacheinsatz und 3 Pendelschienen System ZIPPEL T-Gleit	ZM-0036039

## ZUBEHÖR

### KLEINFACHEINSATZ

- 12 Gefache
- Fach-Innenmaß H x B x T: 220 x 350 x 339 mm

Bestell-Nr.  
ZM-0036035

### FACHTEILER (VE=5 STÜCK)

- zur Nutzung der Fachteiler benötigen Sie zusätzlich einen speziellen Fachboden ZM-003607000 und 2 Stellschienen zum Auflegen ZM-0036029



Bestell-Nr.  
ZM-0036149

### PENDELSCHIENE SYSTEM ZIPPEL T-GLEIT

- inkl. Klemmkeil
- feststehend

Bestell-Nr.  
ZM-0036018

### FACHBODEN MIT HINTERER AUFKANTUNG

- zum Auflegen werden 2 Stellschienen benötigt
- Farbe: RAL 7035 lichtrau



Bestell-Nr.  
ZM-0036022

### STELLSCHIENE

- 2 Stück je Fachboden zum Auflegen

Bestell-Nr.  
ZM-0036029

### SCHRAUBENSET

- zur gegenseitigen Verschraubung

Bestell-Nr.  
ZM-0036028

### RÜCKWAND

- inkl. Schrauben
- Farbe: RAL 7035 lichtgrau

Bestell-Nr.  
ZM-0036038

### KREUZVERSTREBUNG

- pro Regal eine Kreuzverstrebung! (Ausnahme: Regal mit Kleinfacheinsatz oder Rückwand)

Bestell-Nr.  
ZM-0036005



## **ZIPPEL-ROLLREGALE** *RAUM FÜR EFFIZIENZ*

Maximaler Nutzen für unsere Kunden - dies ist unser höchstes Ziel. Die ZIPPEL-Rollregalsysteme schaffen nahezu 90 % Raumgewinn, der mehr Platz für effizientes Arbeiten bietet.

Wie Ihre Lösung aussehen könnte und wie Sie Ihre Lagerräume optimal ausnutzen können, entwickeln wir gemeinsam mit Ihnen. Neben Standardsystemen bieten wir auch maßgeschneiderte Lösungen, die auf Ihre Bedürfnisse zugeschnitten sind.

Von der ersten Beratung, über die Entwicklung von Raum-, Archivierungs- und Designkonzepten bis hin zur Montage - Sie profitieren von der Kompetenz und Effizienz unseres Projektmanagements.

# DATEN+FAKTEN



## AUF EINEN BLICK

<b>Regalbreite:</b>	bis zu 10 m
<b>Regaltiefe:</b>	bis zu 1206 mm (Doppelregal)
<b>Anlagenhöhe:</b>	bis zu 2705 mm (7 Reihen Ordner oder 8 Pendelschienen)
<b>Fachlasten:</b>	bis zu 90 kg
<b>Feldlasten:</b>	bis zu 1.000 kg (Doppelregal)
<b>Wagenlast:</b>	bis zu 10.000 kg
<b>Höhe Fahrradrahmen:</b>	113 mm
<b>Breite Regalpfosten:</b>	25 mm

**Sonderanlagen auf Anfrage!**

## KOSTEN- UND RAUMERSPARNIS

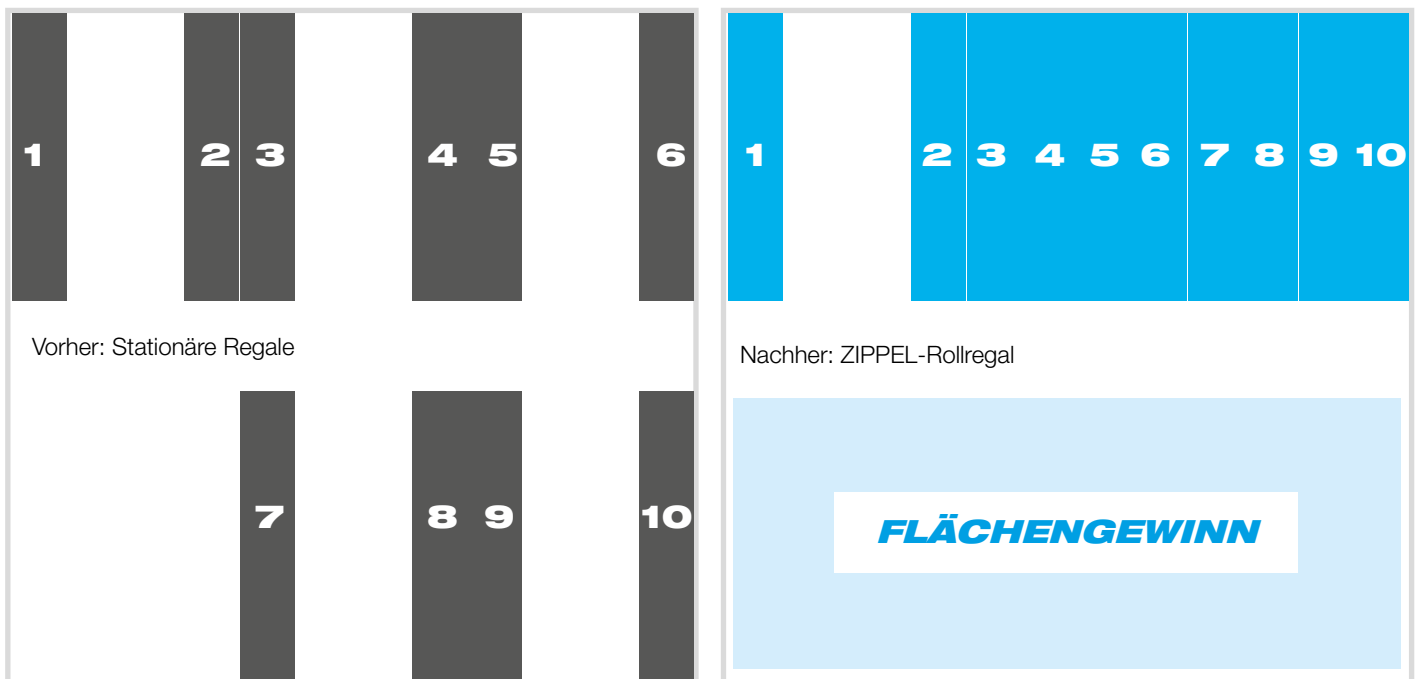

50

%

**RAUMERSPARNIS**

90

%

**FLÄCHENGEWINN**

# ***KONZEPTION***



## BERATUNG UND PLANUNG IST UNSER TRUMPF

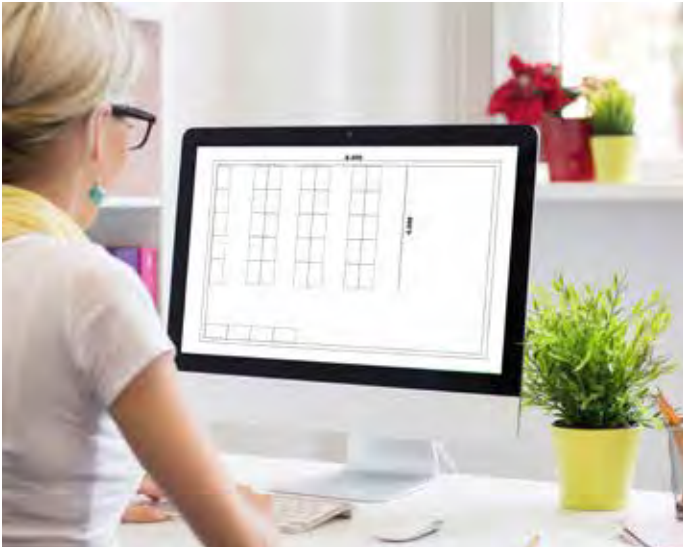

### Erfahrung, die zählt

ZIPPEL hat sich auf die Lösung von Aufbewahrungsproblemen spezialisiert. Qualifizierte Fachberater vor Ort und das erfahrene ZIPPEL-Planungsteam, ausgerüstet mit modernster Planungstechnik, beraten Sie umfangreich und praxisorientiert. Alle Investitionsempfehlungen erfolgen nach wirtschaftlichen Gesichtspunkten.

ZIPPEL errechnet auf Basis der benötigten Aufbewahrungskapazitäten den Raumbedarf, das Anlagengewicht sowie die Beschaffungs- und Unterhaltungskosten.

### ZIPPEL-Rollregale sparen Raum, Zeit und Geld

Die Aufbewahrungskapazitäten können bei gleichem Raumbedarf mit unseren Rollregalen fast verdoppelt werden - das senkt Ihre Raumkosten. Ferner hat die Praxis gezeigt, dass durch den Einsatz von Rollregalen die durchschnittlichen Weglängen um bis zu 38 % verringert und damit die Zugriffszeiten auf die Akten und gelagerte Gegenstände erheblich reduziert werden.



### ZIPPEL-Rollregale bieten Schutz

Die Regalanlage kann blockweise oder komplett verriegelt werden und schützt somit vor unbefugtem Zutritt. Eine verschlossene Anlage verzögert zudem im Falle eines Brandes die rasche Ausbreitung der Flammen.

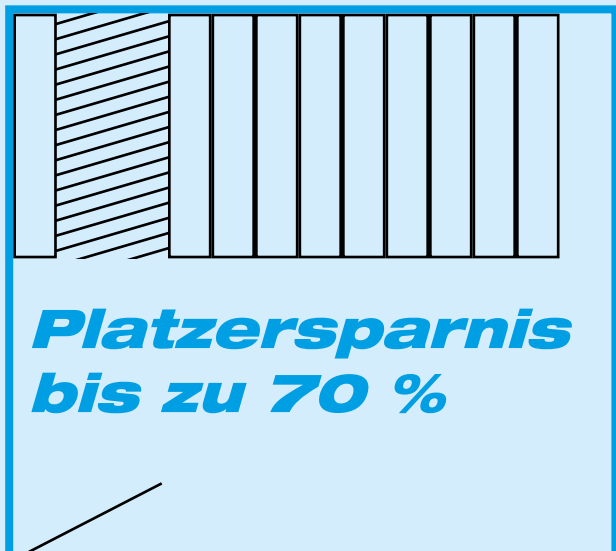
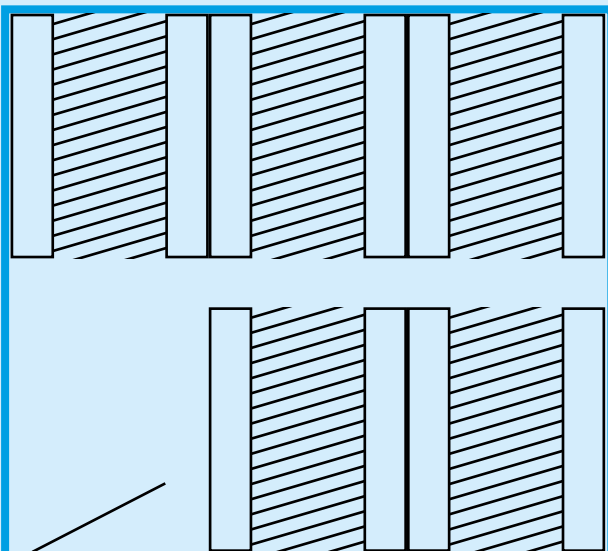

# ZUVERLÄSSIGKEIT





## DIE ZIPPEL-TECHNIK IST ZUKUNFTSWEISEND



### In einem ZIPPEL-Regal stecken mehr als 50 Jahre Erfahrung

Die Ergebnisse sind hohe Qualität und Funktionalität sowie eine ausgesprochene Benutzerfreundlichkeit.

ZIPPEL verwendet nur hochwertige Materialien, die der Prüfung nach RAL RG 614 unterliegen.

### Zweiteiliges Schienensystem

ZIPPEL-Fahrschienen liegen stets in einem Stahlbett. Beide sind unabhängig voneinander justierbar. Somit sind Nachjustierungen problemlos möglich.

### Das Allradprinzip

ZIPPEL-Regale sind besonders leichtgängig. Es werden stets so viele Räder je Rollregal, wie die Statik Schienen vorschreibt, angetrieben. Der Antrieb erfolgt über einen Handgriff, Handrad mit Drehknopf oder elektrisch.

### Regalaufbauten

Die Abmaße und Raster sind besonders auf die Archivierung von Ordnern und Hängeregistratur abgestimmt und gewährleisten eine schnelle und beschädigungsfreie Lagerung und Entnahme des Archivgutes. Das Doppel-Trägersystem bietet die Aufnahme höchster Lasten, Langlebigkeit und Erhöhung des Unfallschutzes. Die besonders schlanke Ausführung der Regalpfosten erweitert die Aufbewahrungskapazitäten.

### Die Verkleidung

Die Vorderfronten sind aus Stahlblech, halb- bzw. vollverkleidet, wahlweise auch gelocht. Zum ZIPPEL-Standard gehört die extrem robuste Beschichtung aller Regalaufbauten sowie der Verkleidung mit Polyester/Epoxi-Pulver, wodurch ZIPPEL-Anlagen zudem UV-lichtbeständig sind. Das elegante und sichere Handrad mit Drehknopf bietet höchsten Bedienkomfort und reduziert die Verletzungsgefahr für Personen aufgrund des geschlossenen Bediensystems.

Darüber hinaus werten die ZIPPEL-Design-Lippen (schwarzes Kunststoffprofil) das Erscheinungsbild Ihrer Archivanlagen auf, unterstützen ein ruhiges Verfahren und gewährleisten eine einfache und schnelle Inspektion mittels Sichtprüfung.



# VERWALTUNG



## UNSCHLAGBAR IM VERWALTUNGSBEREICH

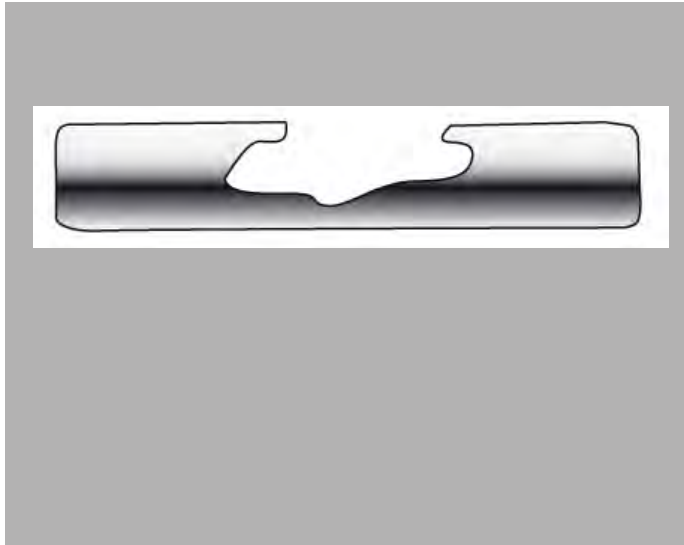

### Flexibel in jeder Situation

Die Papier-, Akten- und Informationsverwaltung unterliegt steten Veränderungen. Für ZIPPEL-Rollregale kein Problem. Die Inneneinrichtung kann auch nachträglich der jeweils neuen Situation angepasst werden. Alles ist steckbar und spielend leicht zu verändern.

### Die Verbindung von Design und Qualität

Das zeitlose Design überzeugt auch noch nach Jahren. Die Farbbeschichtung ist klopf- und kratzfest. Runde Kantungen schützen Akten und Nutzer. Stolperkanten und Bodenvertiefungen werden vermieden. Beschriftungsfelder kennzeichnen übersichtlich den Lagerort.

### ZIPPEL hat für jede Ablageform die richtige Einrichtung

Organisations- und branchenabhängig kommen bei stehenden und liegenden Ablagen Fachböden, Fachböden mit Fädelstäben und Fachteilern bzw. Winkelbuchstützen, bei Hängeregistraturen Pendelschienen oder Auszugsrahmen zum Einsatz. ZIPPEL-Einrichtungen folgen Ihrer Organisation. Unser Einrichtungsprogramm umfasst unter anderem:

- Fachböden
- Fachteiler
- Pendelschienen System ZIPPEL T-Gleit oder ELBA/Leitz
- Auszugsrahmen
- Arbeitstische
- Tresore

# ARCHIV



1

2

3

**ZIPPEL**



## ZIPPEL BIETET SCHUTZ UND ÜBERSICHT



### Ihre Wünsche sind unser Maßstab

In Archiven werden sowohl Schriftgut in Ordnern, Akten und Behältnissen gelagert, als auch kostbare Kulturgüter wie Bücher, Urkunden, Karten, Bilder und Bildmaterial, Zeitungen und audiovisuelle Medien.

### ZIPPEL-Regale sind praxisorientierte Problemlöser

Da die Ansprüche im Archiv besonders hoch sind, haben sich Innenabmessungen, eingesetzte Materialien und Konstruktionsprinzipien an den Archivalien zu orientieren. Auch Regalaufbauten dürfen keine Kanten und Ecken aufweisen, die zur Beschädigung der Archivalien führen. Zudem ist bei Kulturgütern ein besonders sanftes Anfahren und Stoppen der Rollregale notwendig. Dies reduziert das Hin- und Herrutschen der kostbaren Archivalien auf ein Minimum.

### Sonder-Archivgut

Für Sonder-Archivgut werden zur Sicherstellung einer gleichmäßigen Raumtemperatur und Luftzirkulation gelochte Verkleidungen bei gleichzeitigem Verzicht des Kantenschutzes zwischen den Rollregalen gefordert.

Bei Vorhandensein einer Brandunterdrückungsanlage sind gelochte Deckelböden vorteilhaft. Gleichzeitig haben sie den Vorteil des Staubschutzes.

ZIPPEL ist stets Ihr Partner und bietet Ihnen maßgeschneiderte Lösungen auch dann, wenn es um neue Ideen geht.



# **BIBLIOTHEKEN**



## EIN ASS IN BIBLIOTHEKEN

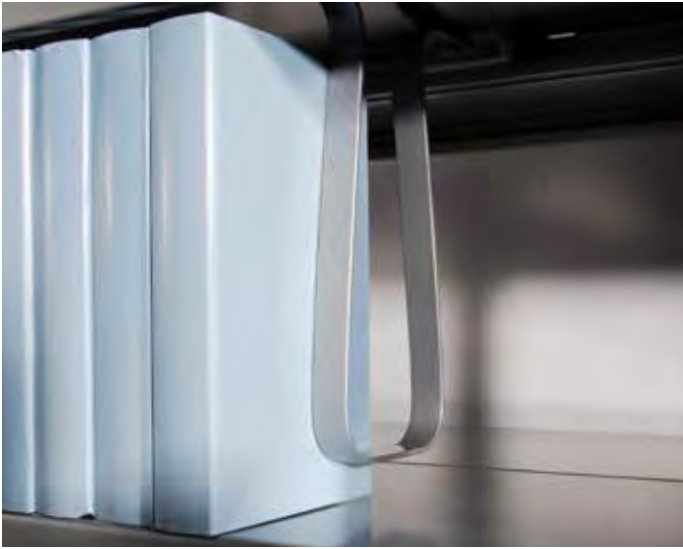

### Professionell in allen Bibliotheken

Die ausgereifte Technik sowie die sanften Kantungen der ZIPPEL-Rollregale in Rahmenbauweise waren Voraussetzung für den Einsatz im Bibliothekswesen.

Alle Anforderungen von sogenannten hauseigenen Bibliotheken öffentlicher Einrichtungen, Kommunikations- und Forschungsunternehmen werden bereits mit den Standard-Modulen abgedeckt. Für wissenschaftliche Bibliotheken und Archive werden zusätzlich gelochte Verkleidungen, Seiten- und Mittelwände angeboten. Beschriftungsfelder für die Rollregaleinheiten, Regalfelder und Bücherböden gehören ebenso dazu wie abklappbare Lesetische für die Regalfronten.

### ZIPPEL-Technik überzeugt

Alle Eckbereiche sind abgerundet oder mehrfach umgekatet. Eine Beschädigung von Büchern ist somit praktisch ausgeschlossen. Die Fachböden können in voller Tiefe genutzt werden und sind leicht höhenverstellbar.



Bücher sollen beim Verschieben der Rollregale möglichst nicht verrutschen. Das wird durch das Allradprinzip für den Antrieb sichergestellt. Beschädigungen von Gegenständen die sich ausnahmsweise zwischen den Regalen befinden, werden auf ein Minimum reduziert.

### ZIPPEL-Bücherstützen

- für alle Systeme passend
- einfach
- buchschonend
- diverse Ausführungen von Klemm-Buchstützen bis hin zu geführten Ausführungen



# ***VIELSEITIGKEIT***





## **SIE MÖCHTEN ETWAS GANZ SPEZIELLES? - KEIN PROBLEM!**



### **ZIPPEL-Rollregale zur Lagerung von:**

- Getränken (zur Qualitätsüberprüfung)
- Waffen
- Medikamenten
- Gemälden
- Reifen
- Schuhen
- C-Teilen und Werkzeugen

### **Lösungen für jedermann**

ZIPPEL-Rollregale sind wahre Raumsparwunder.

Als Aufbewahrungssystem sind diese praktisch überall einsetzbar.

Vom Prinzip her gleich, aber immer Ihrem Lagergut angepasst.



# ZUBEHÖR

*Problemlos nach-  
und umrüstbar!*



## **Fachböden**

Zur Aufbewahrung von Aktenordnern, Büchern, Kisten und vielem mehr.



## **Pendelschienen**

Zur Aufbewahrung von Pendelheftern System ZIPPEL T-Gleit oder System ELBA/Leitz.



## **Buchstützen**

In einer Vielzahl an Ausführungen.

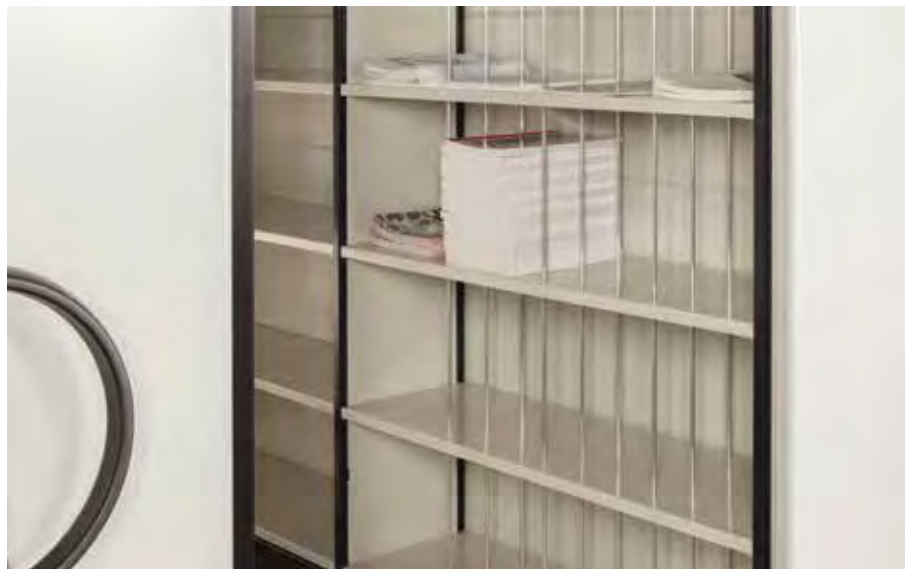

**Fädelstäbe**

Zur Aufbewahrung von losen Dokumenten, Akten, Formularen und vielem mehr.



**Hängeregistraturauszug**

Zur Aufbewahrung von Hängemappen. Ablage wahlweise lateral oder vertikal.



**Ausziehbarer Arbeitstisch**

Ideal zur Sichtung von Akten und Unterlagen.

*Weiteres Zubehör  
auf Anfrage!*

# **ANTRIEB**

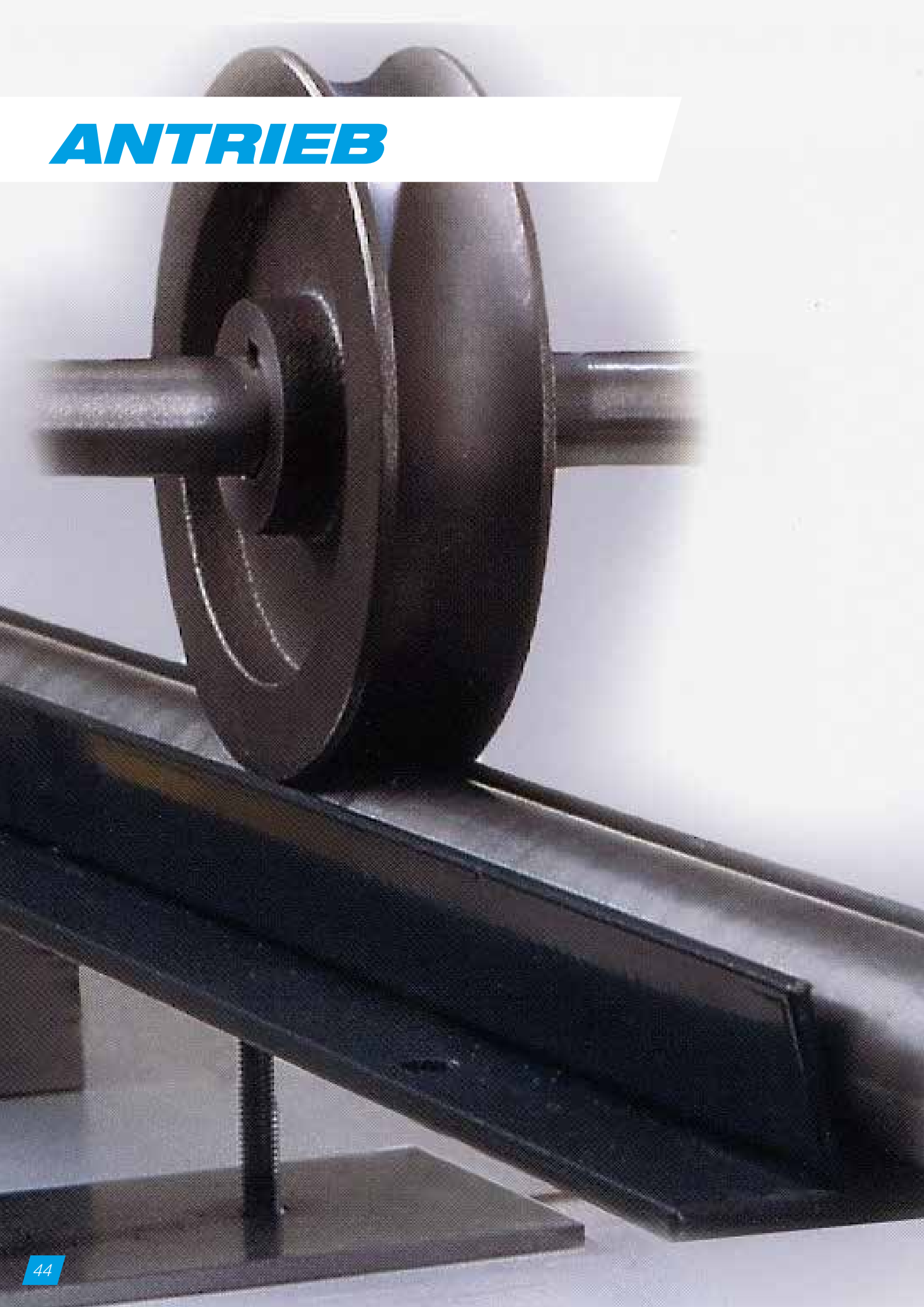

## DER ZIPPEL-VORTEIL

### Die Vorteile für den Nutzer

#### ZIPPEL-Ein Partner mit Erfahrung

Das hat ein Rollregal mit allen anderen schienenengebundenen Transportmitteln gemeinsam: sein Herzstück ist das Fahrwerk, die Grundlage für gezielte Bewegung, für Zuverlässigkeit und Sicherheit. In all diesen Bereichen setzen wir Maßstäbe. Das Laufschiene- und Antriebssystem hat sich nicht nur im täglichen Arbeitseinsatz bewährt, es überzeugt auch durch problemlose Installation und lange Lebensdauer.

Das einzigartige ZIPPEL-Laufschiensystem besticht durch Bausicherheit, Zuverlässigkeit, Langlebigkeit und Flexibilität. Bausicherheit bedeutet Montage ohne Unterfütterung durch schrumpffreien Beton - dies gewährleistet höchste Ausführungsqualität. Zuverlässigkeit und Langlebigkeit durch robuste Ausführung von einer freitragenden Laufschiene, Laufschiene und Laufrollen mit breiter Auflagefläche. Dies bedeutet Vermeidung von Baustellen-Beschädigungen und sehr lange Lebensdauer von Laufschiene und Laufrollen aufgrund geringer Flächenpressungen. Höchste Flexibilität aufgrund nachträglicher Justierbarkeit der Laufschiene um Bodensenkungen auszugleichen.

#### Das "Allradprinzip" - eine ausgeklügelte ZIPPEL-Technik

Für unsere Rollregale nutzen wir das einzigartige "Allrad-Prinzip". Es werden stets so viele Räder je Rollregal, wie die Statik Schienen vorschreibt, angetrieben. Ein Dreh am Handrad genügt. Der Effekt dieser Technik ist verblüffend: minimaler Kraftaufwand, präzise und außergewöhnliche Laufruhe.

#### Die ZIPPEL-Fahrschiene ersetzt Lauf und Führungsschienen

Im Gegensatz zu anderen marktüblichen Regalsystemen unterscheiden wir nicht zwischen Lauf- und Führungsschienen. Sowohl Lauf als auch Führung der Wagen gewährleisten baugleiche Fahrschienen.

#### Das ZIPPEL-Rad beherrscht Laufen und Führen

Alle Räder - unabhängig ihrer Funktion - sind baugleich. Sie sind exakt auf die Rundung der Fahrschiene angepasst. Dadurch wird der Rollwagen sicher und stets exakt in der Spur gehalten. Führungshilfen wie Spurkränze oder Führungsrollen sind nicht notwendig.

#### Minimaler Wartungsaufwand

Die Kombination aus direktem Antrieb über torsionsfreie Stahlwellen macht das ZIPPEL-Fahrwerk extrem robust. Es müssen weder Zugketten nachgespannt noch Führungskanäle gereinigt werden.

### Die Vorteile für Architekten und Bauherren

Grundsätzlich gilt: ZIPPEL-Fahrschienen liegen stets in einem Stahlbett.

#### Zweiteiliges Schienensystem für alle Verlegearten geeignet

Das Stahlbett wird unterflur entweder direkt auf dem Rohbeton verlegt oder auf eine Trägerkonstruktion montiert, mit der Höhenunterschiede von bis zu 15 cm ausgeglichen werden können. Letzteres erleichtert zum Beispiel auch das nachträgliche Verlegen von Kabeln.

#### Freitragendes Schienensystem

Unser Schienensystem ist freitragend, eine Unterfütterung des Stahlbettes mit schrumpffreiem Beton ist nicht notwendig.

#### Oberkante des Stahlbettes dient zugleich als Abzugskante

Ist das Stahlbett justiert, kann der Estrich gegossen und problemlos abgezogen werden. Die Oberkanten des Stahlbettes dienen zugleich als Abzugskanten. So entsteht aus Estrich, Stahlbett und der darin liegenden Fahrschiene eine plane Fläche ohne gefährliche Stolperstellen für jene, die mit dem Rollregal arbeiten.

#### Problemloses Nachjustieren

Wenn sich der Beton nach dem Auftragen des Estrichs absenkt, sind viele Fahrwerke von Rollregalen mit ihrem Latein am Ende. Mühsam muss der Boden wieder aufgestemmt und nachträglich nivelliert werden. Verglichen damit bewältigt unser System ein derartiges Problem geradezu spielend. Unter der unbefestigt in ihrem Bett liegenden Schiene werden einfach so genannte Justierplättchen angebracht - kleine Maßnahme, große Wirkung.

#### Nachträglicher Einbau problemlos möglich

Bei nachträglichem Einbau wird das ZIPPEL-Schienensystem auf Fertigfußboden verlegt und mit einem Podest umschlossen.

**ZIPPEL ist RAL-Mitglied und liefert kompromisslose Qualität.**

# LAUFSCHIENEN

## VORTEILE ZIPPEL-LAUFSCHIENENSYSTEM

Jede Schiene im ZIPPEL-System hat **zwei Funktionen** - die Antriebsrad und die Führungs- und Laufradfunktion. Ihr Vorteil: so können wir einen absolut zuverlässigen, verwindungsfreien und leichten Lauf zu gewährleisten.

### Zweiteiliges Laufschiensystem

Ihr Vorteil: Nachjustierbarkeit bei Bodenabsenkung

### Breite Laufräder

Ihr Vorteil: sichere Spurhaltung

breite Laufräder für eine geringe Flächenpressung und hohe Lebensdauer

schwimmend gelagerte Laufschiene

freitragende Laufschiene-Wanne

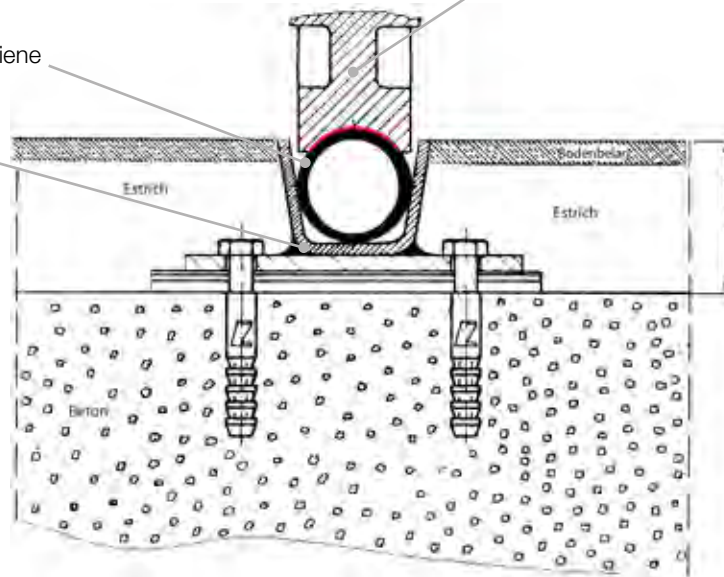

### Unterflurverlegung

Bei der Unterflurverlegung werden die Laufschiene auf Rohbeton verlegt, ausnivelliert und verbodert. Der Zwischenraum wird mit Estrich ausgefüllt (bauseits). Der Estrich kann sehr genau abgezogen werden, weil die Oberkante des U-Profiles zugleich Abziehkante ist. Ein Bodenbelag bis zu einer Stärke von 6 mm kann auf den Estrich aufgelegt werden.

### Ausführung mit besonderem hohem Estrich-Aufbau

Die Ausführung erfolgt auf verstellbaren Stützen. Das Untergießen mit schrumpffreiem Beton ist bei ZIPPEL Rollregalen nicht erforderlich.

### Ausführung Unterflurverlegung für Hohlraum/Doppelboden

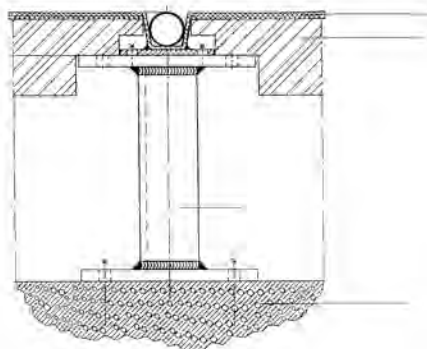

## Ausführung mit Kippsicherung

Der Formschluss des ZIPPEL-Systems gewährleistet einen optimalen Lauf des Laufrades auf den Laufschienen. Sie ersparen sich hierdurch zusätzliche Führungshilfen, Antriebsketten und Verschmutzungsnester.

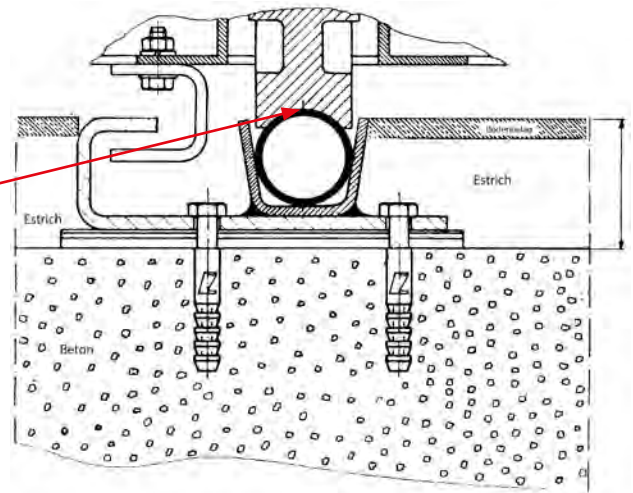

## ZIPPEL-Laufschienen "Typ Unterflur" brauchen nicht unterfüllt zu werden!

Sie sparen sich bei der Unterflurverlegung die aufwendige Einbringung von schrumpffreiem Mörtel.

Es genügt die Nivellierung mit Nivellier-Optik oder Laservermessungsgerät durch unsere Monteure. Sofort nach der Verlegung sind die Laufschienen auf voller Länge mit zulässigem maximalem Gewicht belastbar.

## Überflurverlegung

Die Laufschienen können auch überflur verlegt werden. Diese Verlegungsart wird vorwiegend bei nachträglichem Einbau verwendet. In diesem Fall wird i.d.R. ein Podestboden verwendet.

Ein Auffräsen des vorhandenen Bodens ist nicht notwendig.

Auch bei dieser Ausführung liegt die Laufschiene bodeneben mit dem Podestboden. Stabile Podestausführung in 19 mm.

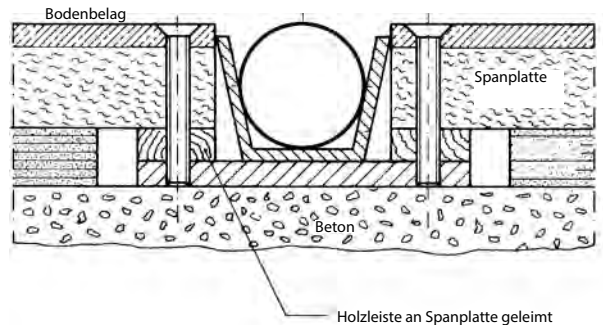

## Allgemein

### Tragwerksplanung

Der Rohbetonboden muss den Vorschriften nach DIN 18202, Blatt 3 Abschnitt 2.1 entsprechen.

Diese Norm wird tangiert durch die Norm RAL-RG 614/4 welche die zulässige Neigung der Bodenschienen vorgibt und somit bei der Tragwerksplanung bezüglich der max. zulässigen Durchbiegung der Bodenplatte berücksichtigt werden muss.

### Herstellerunabhängige Norm

Eine Kippsicherung für Regalanlagen ist notwendig wenn der Abstand zwischen Rad und oberster Ablageebene im Verhältnis zur Regaltiefe einen Faktor  $\geq 5$  aufweist. Wir gewährleisten die optimale Planung und Ausführung Ihrer Anlage.

**WIR BIETEN IHNEN LEBENSDAUER, SICHERHEIT UND FUNKTIONALITÄT.**

# kardexremstar





# **UMLAUFREGAL**

## *kardexremstar LEKTRIEVER*

### **Das Umlaufregal für den schnellen Zugriff**

Der Lektriever ist das moderne Ablagesystem für Akten, Dokumente und Karteien und arbeitet nach dem Prinzip "Akte zur Person". Durch die kompakte Konstruktion ermöglicht der Lektriever die maximale Raumausnutzung.

### **Wichtige Vorteile:**

Geringer Flächenbedarf - Der Lektriever spart über 50% an Grundfläche gegenüber herkömmlichen Lösungen.

Bessere Ergonomie: Treppen laufen, auf Leitern steigen, Bücken zum Aufnehmen schwerer Lasten usw. gehören der Vergangenheit an. Jedes Lagerfach wird automatisch zu Bedienöffnung gebracht. Die Bedienöffnung befindet sich in ergonomischer Arbeitshöhe und verfügt über einen rollstuhlgerechten Zugang. Wir schätzen den Produktionsgewinn auf 40 %.

Design: der Lektriever ist in einer Vielzahl von Farben und Oberflächen verfügbar.

## WARUM EIN UMLAUFREGAL?

**Die Ausgangslage ist immer dieselbe, Sie benötigen mehr Platz!**

### Warum ist aber der Lektrierer die optimale Lösung?

Die hohen Kosten für Büroflächen bedeuten auch, dass Sie darüber nachdenken sollten, wie die verschiedenen Medien in Ihrem Büro am effektivsten aufbewahrt und wieder bereitgestellt werden können. Die Optimierung Ihres Büros mit dem Ziel mehr Besprechungsräume oder Arbeitsstationen zu schaffen oder einfach die Produktivität zu erhöhen, wird sich auf lange Sicht bezahlt machen.

Leistung und Produktivität sind die Hauptkriterien bei der Auswahl eines Lagersystems, das optimal Ihren individuellen Anforderungen entspricht. Unsere intelligenten Lagerlösungen erfüllen beide Kriterien.

### Maximale Lagerleistung

Die Anzahl der Meter, die Sie für die Ablage auf der Stellfläche eines Lagersystems nutzen ist ein Hauptindiz für die Effizienz: Gerade bei den Lagerkapazitäten gibt es große Unterschiede zwischen den verschiedenen Systemen. Nutzt man das Kubikvolumen statt der reinen quadratischen Fläche, wird durch den Lektrierer die Grundfläche optimiert. Die Geräte können bis unter die Decke gebaut werden, sich - sofern das bei der Planung des Gebäudes berücksichtigt wurde - sogar über mehrere Stockwerke erstrecken und benötigen keine zusätzliche Bodenfläche. Verglichen mit anderen Systemen ist das die effizienteste Lösung, wenn man die laufenden Meter Ablagefläche pro Quadratmeter Bodenfläche betrachtet - der Lektrierer ist fast doppelt so effizient wie Schubladen- und horizontale Schranksysteme.

### Erhöhte Produktivität

Produktivität lässt sich einfach messen: Wie lange dauert es, bis die benötigten Informationen oder Unterlagen bereit gestellt werden? Sind dafür viele unnötige Bewegungen erforderlich - bspw. herumlaufen, bücken oder strecken? Und was geschieht wenn das gesuchte Objekt verloren gegangen ist oder verlegt wurde? Wie viel Zeit wird dann für die Suche verschwendet? Durch die Automation bei Ablage und Lagerhaltung können Arbeiten stehend oder sitzend durchgeführt werden, ohne dass der Bediener sich von der Arbeitsstation entfernen muss. Studien machen deutlich, dass das Personal am Lektrierer doppelt so produktiv ist wie an manuellen Systemen wie Schubladen- und horizontalen Schranksystemen oder lateralen Ablagen.



### Vorher

Ein Lektrierer bietet die gleiche Lagerkapazität wie 17 Schränke mit jeweils vier Schubladen!

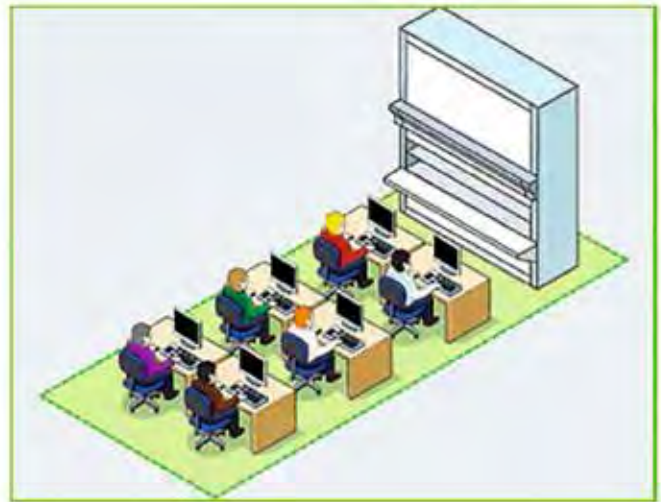

### Nachher

Durch den Einsatz eines Lektrierers ist ausreichend Platz für sechs zusätzliche Arbeitsstationen.

### Akte zur Person

Der Lektrierer ist das moderne Ablagesystem für Akten, Dokumente und Karteien und arbeitet nach dem Prinzip "Akte zur Person". Durch die kompakte Konstruktion ermöglicht der Lektrierer die maximale Raumnutzung.

Die gewünschten Akten kommen einfach auf Knopfdruck, innerhalb weniger Sekunden, automatisch zum Mitarbeiter. Die Bearbeitung erfolgt im ergonomisch idealen Sicht- und Griffbereich. Die körperliche Belastung wird reduziert, so werden optimale Arbeitsbedingungen geschaffen.

Der angewählte Träger fährt automatisch in die Arbeitsposition und kommt dort sanft und nahezu geräuschlos zum Stillstand. Durch dieses Prinzip werden die Zugriffszeiten erheblich reduziert. Die Registraturarbeit wird für den Mitarbeiter wesentlich attraktiver.

## AUSSTATTUNGSMÖGLICHKEITEN

### Träger mit Hängerahmenauszug

Für die Ablage von Hängemappen

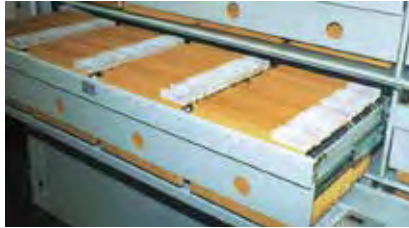

### Lateral-Träger

Für die Ablage von

- Stehregistraturen
- Ordnern
- Archivboxen
- Bücher



### Schubladen-Träger

Für die Ablage von

- Karteikarten
- Büromaterial
- Kleinmaterial



### Mehrzweck-Träger

Für die Ablage von

- Karteikarten
- Büromaterial
- Kleinmaterial



### Pendel-Träger

Für die Ablage von

- Pendelmappen System ZIPPEL
- Pendelmappen System ELBA/Leitz
- weitere auf Anfrage



## TECHNISCHE DATEN

### Standard-Gerätemaße

- Breite von 1810 bis 3269 mm
- Höhe von 2025 bis 3700 mm
- Tiefe von 925 bis 1330 mm

### Nutzbare Trägerabmessung

- Breite von 1450 bis 2909 mm
- Höhe von 225 bis 491 mm
- Tiefe von 322 bis 65 mm

### Zubehör

#### Verfügbare Trägerteilungen

8 Zoll bis 16 Zoll

#### Tastatur

Die Tastatur ist wahlweise im Tisch eingelassen oder magnetisch am Einbaugeschoss angebracht

#### Beleuchtung

Optional ist auch die Beleuchtung direkt über der Entnahmeöffnung erhältlich.

Mittelpostenregal, S. 54



## **BIBLIOTHEKSREGALE** *DIE IDEALE UNTERBRINGUNG*

Unsere Mittelpfostenregalen der Marke ZIPPEL verzichten durch ihre Bauweise auf störende Rahmenprofile. Dadurch gewähren sie einen freien Blick auf die Bücher und sorgen für deren optimale Belüftung. Dies schafft mehr Übersicht, Komfort und eine angenehme Optik, die die Atmosphäre der Bibliothek unterstützt.



## MITTELPFOSTENREGAL

### ZIPPEL

#### EIGENSCHAFTEN

- ein- oder doppelseitig
- mit Sockelboden oder Kufenfuß
- Pfosten: Doppelhut-Profil  
60 x 40 x 1,5 mm
- Fachlast: max. 80 kg\*
- Feldlast: max. 500 kg\*
- Außenmaße:  
Grundregal=Nennbreite + 40 mm  
Anbauregal=Nennbreite
- Fachböden im Raster von 15 mm höhenverstellbar
- umweltfreundliche Pulverbeschichtung RAL7035 lichtgrau

#### WICHTIGE VORTEILE

- hohe Standsicherheit durch Mittelpfosten
- einfaches Erweitern und Umrüsten
- offenes Regalsystem
- kein Einklemmen möglich
- Langlebigkeit
- optimaler Zugriffscomfort
- Führungssteg am Pfosten erleichtert das Umsetzen der Fachböden
- Fachböden mit 3-fach Sicherheitsabkantung

#### ZUBEHÖR

- Fachböden
- abklappbarer Lesetisch
- Buchstützen
- Beschriftungstafeln
- Fahnschilder
- Beschriftungsleisten
- Abdeckung
- Wandverankerungsset

## DER PFOSTEN

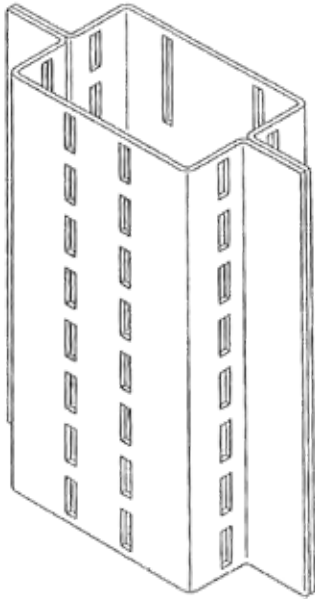

Die geometrische Ausbildung (Doppelhut-Profil 60 x 40 x 1,5 mm dick) verhindert seitlichen Schub und hierdurch federnde Schwankungen.

- einfaches Eingleiten der Fachböden durch vorstehende Nasenkante von 20 mm beidseitig
- flexibles Einstellen der mit Büchern belegten Fachböden ohne Demontage der Seitenwangen durch enges 15 mm-Raster der Schlitzungen

## AUSFÜHRUNGSTYPEN

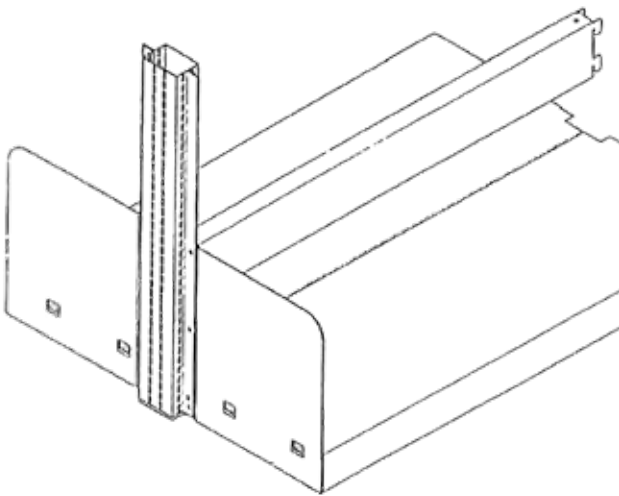

### Das Sockelbodensystem

- bietet eine geschlossene Sockelausbildung
- nahtloser Teileübergang zwischen Boden und geschraubter/geschweißter Sockelwange, der eine Beschädigung der Bücher ausschließt

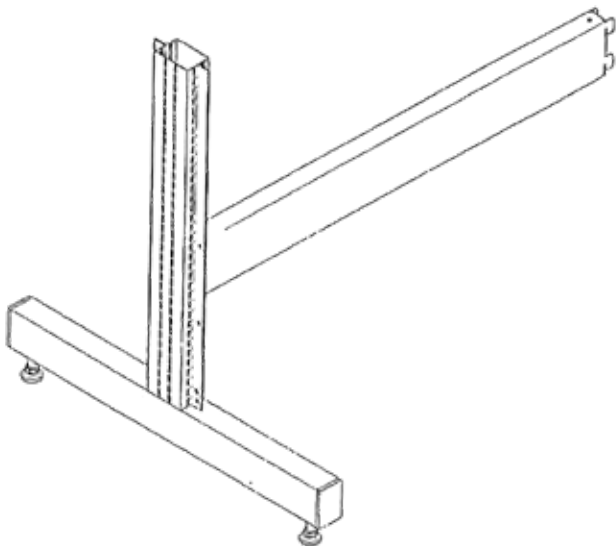

### Das Kufenfußsystem

- bietet eine offene Sockelausbildung
- der Höhenversteller gewährt einen Toleranzausgleich von 15 mm auch im belasteten Zustand

## EINSEITIGE REGALE MIT SOCKELBODEN (OHNE EINRICHTUNG)

### GRUNDREGAL

ohne Stellfüße  
Einrichtungsvorschlag:  
Höhe 1955 mm 5 Fachböden  
Höhe 2330 mm 6 Fachböden

		Breite 750 mm		Breite 1.000 mm	
Höhe mm	Tiefe mm	Bestell-Nr.		Bestell-Nr.	
1955	330	ZM-0375001		ZM-0375002	
	380	ZM-0375003		ZM-0375004	
	430	ZM-0375005		ZM-0375006	
2330	330	ZM-0375007		ZM-0375008	
	380	ZM-0375009		ZM-0375010	
	430	ZM-0375011		ZM-0375012	

### ANBAUREGAL

ohne Stellfüße  
Einrichtungsvorschlag:  
Höhe 1955 mm 5 Fachböden  
Höhe 2330 mm 6 Fachböden

		Breite 750 mm		Breite 1.000 mm	
Höhe mm	Tiefe mm	Bestell-Nr.		Bestell-Nr.	
1955	330	ZM-0375101		ZM-0375102	
	380	ZM-0375103		ZM-0375104	
	430	ZM-0375105		ZM-0375106	
2330	330	ZM-0375107		ZM-0375108	
	380	ZM-0375109		ZM-0375110	
	430	ZM-0375111		ZM-0375112	

### GRUNDREGAL

mit Stellfüßen  
Einrichtungsvorschlag:  
Höhe 1955 mm 5 Fachböden  
Höhe 2330 mm 6 Fachböden

		Breite 750 mm		Breite 1.000 mm	
Höhe mm	Tiefe mm	Bestell-Nr.		Bestell-Nr.	
1955 zzgl. 30-45	330	ZM-0375201		ZM-0375202	
	380	ZM-0375203		ZM-0375204	
	430	ZM-0375205		ZM-0375206	
2330 zzgl. 30-45	330	ZM-0375207		ZM-0375208	
	380	ZM-0375209		ZM-0375210	
	430	ZM-0375211		ZM-0375212	

### ANBAUREGAL

mit Stellfüßen  
Einrichtungsvorschlag:  
Höhe 1955 mm 5 Fachböden  
Höhe 2330 mm 6 Fachböden

		Breite 750 mm		Breite 1.000 mm	
Höhe mm	Tiefe mm	Bestell-Nr.		Bestell-Nr.	
1955 zzgl. 30-45	330	ZM-0375301		ZM-0375302	
	380	ZM-0375303		ZM-0375304	
	430	ZM-0375305		ZM-0375306	
2330 zzgl. 30-45	330	ZM-0375307		ZM-0375308	
	380	ZM-0375309		ZM-0375310	
	430	ZM-0375311		ZM-0375312	



**DOPPELSEITIGE REGALE MIT SOCKELBODEN (OHNE EINRICHTUNG)**



**GRUNDREGAL**

ohne Stellfüße  
Einrichtungsvorschlag:  
Höhe 1955 mm 5 Fachböden  
Höhe 2330 mm 6 Fachböden

		Breite 750 mm	Breite 1.000 mm
Höhe mm	Tiefe mm	Bestell-Nr.	Bestell-Nr.
1955	330	ZM-0375401	ZM-0375402
	380	ZM-0375403	ZM-0375404
	430	ZM-0375405	ZM-0375406
2330	330	ZM-0375407	ZM-0375408
	380	ZM-0375409	ZM-0375410
	430	ZM-0375411	ZM-0375412



**ANBAUREGAL**

ohne Stellfüße  
Einrichtungsvorschlag:  
Höhe 1955 mm 5 Fachböden  
Höhe 2330 mm 6 Fachböden

		Breite 750 mm	Breite 1.000 mm
Höhe mm	Tiefe mm	Bestell-Nr.	Bestell-Nr.
1955	330	ZM-0375501	ZM-0375502
	380	ZM-0375503	ZM-0375504
	430	ZM-0375505	ZM-0375506
2330	330	ZM-0375507	ZM-0375508
	380	ZM-0375509	ZM-0375510
	430	ZM-0375511	ZM-0375512



**GRUNDREGAL**

mit Stellfüßen  
Einrichtungsvorschlag:  
Höhe 1955 mm 5 Fachböden  
Höhe 2330 mm 6 Fachböden

		Breite 750 mm	Breite 1.000 mm
Höhe mm	Tiefe mm	Bestell-Nr.	Bestell-Nr.
1955 zzgl. 30-45	330	ZM-0375601	ZM-0375602
	380	ZM-0375603	ZM-0375604
	430	ZM-0375605	ZM-0375606
2330 zzgl. 30-45	330	ZM-0375607	ZM-0375608
	380	ZM-0375609	ZM-0375610
	430	ZM-0375611	ZM-0375612



**ANBAUREGAL**

mit Stellfüßen  
Einrichtungsvorschlag:  
Höhe 1955 mm 5 Fachböden  
Höhe 2330 mm 6 Fachböden

		Breite 750 mm	Breite 1.000 mm
Höhe mm	Tiefe mm	Bestell-Nr.	Bestell-Nr.
1955 zzgl. 30-45	330	ZM-0375701	ZM-0375702
	380	ZM-0375703	ZM-0375704
	430	ZM-0375705	ZM-0375706
2330 zzgl. 30-45	330	ZM-0375707	ZM-0375708
	380	ZM-0375709	ZM-0375710
	430	ZM-0375711	ZM-0375712

## EINSEITIGE REGALE MIT KUFENFUSS (OHNE EINRICHTUNG)

### GRUNDREGAL

ohne Stellfüße  
Einrichtungsvorschlag:  
Höhe 2010 mm 5 Fachböden  
Höhe 2385 mm 6 Fachböden

		Breite 750 mm		Breite 1.000 mm	
Höhe mm	Tiefe mm	Bestell-Nr.		Bestell-Nr.	
2010	330	ZM-0376001		ZM-0376002	
	380	ZM-0376003		ZM-0376004	
	430	ZM-0376005		ZM-0376006	
2385	330	ZM-0376007		ZM-0376008	
	380	ZM-0376009		ZM-0376010	
	430	ZM-0376011		ZM-0376012	

### ANBAUREGAL

ohne Stellfüße  
Einrichtungsvorschlag:  
Höhe 2010 mm 5 Fachböden  
Höhe 2385 mm 6 Fachböden

		Breite 750 mm		Breite 1.000 mm	
Höhe mm	Tiefe mm	Bestell-Nr.		Bestell-Nr.	
2010	330	ZM-0376101		ZM-0376102	
	380	ZM-0376103		ZM-0376104	
	430	ZM-0376105		ZM-0376106	
2385	330	ZM-0376107		ZM-0376108	
	380	ZM-0376109		ZM-0376110	
	430	ZM-0376111		ZM-0376112	

### GRUNDREGAL

mit Stellfüßen  
Einrichtungsvorschlag:  
Höhe 2010 mm 5 Fachböden  
Höhe 2385 mm 6 Fachböden

		Breite 750 mm		Breite 1.000 mm	
Höhe mm	Tiefe mm	Bestell-Nr.		Bestell-Nr.	
2010 zzgl. 30-45	330	ZM-0376201		ZM-0376202	
	380	ZM-0376203		ZM-0376204	
	430	ZM-0376205		ZM-0376206	
2385 zzgl. 30-45	330	ZM-0376207		ZM-0376208	
	380	ZM-0376209		ZM-0376210	
	430	ZM-0376211		ZM-0376212	

### ANBAUREGAL

mit Stellfüßen  
Einrichtungsvorschlag:  
Höhe 2010 mm 5 Fachböden  
Höhe 2385 mm 6 Fachböden

		Breite 750 mm		Breite 1.000 mm	
Höhe mm	Tiefe mm	Bestell-Nr.		Bestell-Nr.	
2010 zzgl. 30-45	330	ZM-0376301		ZM-0376302	
	380	ZM-0376303		ZM-0376304	
	430	ZM-0376305		ZM-0376306	
2385 zzgl. 30-45	330	ZM-0376307		ZM-0376308	
	380	ZM-0376309		ZM-0376310	
	430	ZM-0376311		ZM-0376312	

**DOPPELSEITIGE REGALE MIT KUFENFUSS (OHNE EINRICHTUNG)****GRUNDREGAL**

ohne Stellfüße  
Einrichtungsvorschlag:  
Höhe 2010 mm 5 Fachböden  
Höhe 2385 mm 6 Fachböden

		Breite 750 mm		Breite 1.000 mm	
Höhe mm	Tiefe mm	Bestell-Nr.		Bestell-Nr.	
2010	330	ZM-0376401		ZM-0376402	
	380	ZM-0376403		ZM-0376404	
	430	ZM-0376405		ZM-0376406	
2385	330	ZM-0376407		ZM-0376408	
	380	ZM-0376409		ZM-0376410	
	430	ZM-0376411		ZM-0376412	

**ANBAUREGAL**

ohne Stellfüße  
Einrichtungsvorschlag:  
Höhe 2010 mm 5 Fachböden  
Höhe 2385 mm 6 Fachböden

		Breite 750 mm		Breite 1.000 mm	
Höhe mm	Tiefe mm	Bestell-Nr.		Bestell-Nr.	
2010	330	ZM-0376501		ZM-0376502	
	380	ZM-0376503		ZM-0376504	
	430	ZM-0376505		ZM-0376506	
2385	330	ZM-0376507		ZM-0376508	
	380	ZM-0376509		ZM-0376510	
	430	ZM-0376511		ZM-0376512	

**GRUNDREGAL**

mit Stellfüßen  
Einrichtungsvorschlag:  
Höhe 2010 mm 5 Fachböden  
Höhe 2385 mm 6 Fachböden

		Breite 750 mm		Breite 1.000 mm	
Höhe mm	Tiefe mm	Bestell-Nr.		Bestell-Nr.	
2010 zzgl. 30-45	330	ZM-0376601		ZM-0376602	
	380	ZM-0376603		ZM-0376604	
	430	ZM-0376605		ZM-0376606	
2385 zzgl. 30-45	330	ZM-0376607		ZM-0376608	
	380	ZM-0376609		ZM-0376610	
	430	ZM-0376611		ZM-0376612	

**ANBAUREGAL**

mit Stellfüßen  
Einrichtungsvorschlag:  
Höhe 2010 mm 5 Fachböden  
Höhe 2385 mm 6 Fachböden

		Breite 750 mm		Breite 1.000 mm	
Höhe mm	Tiefe mm	Bestell-Nr.		Bestell-Nr.	
2010 zzgl. 30-45	330	ZM-0376701		ZM-0376702	
	380	ZM-0376703		ZM-0376704	
	430	ZM-0376705		ZM-0376706	
2385 zzgl. 30-45	330	ZM-0376707		ZM-0376708	
	380	ZM-0376709		ZM-0376710	
	430	ZM-0376711		ZM-0376712	

**PASSEN SIE IHR REGAL DURCH UNSER UMFANGREICHES ZUBEHÖR IHREN INDIVIDUELLEN ANSPRÜCHEN AN!**

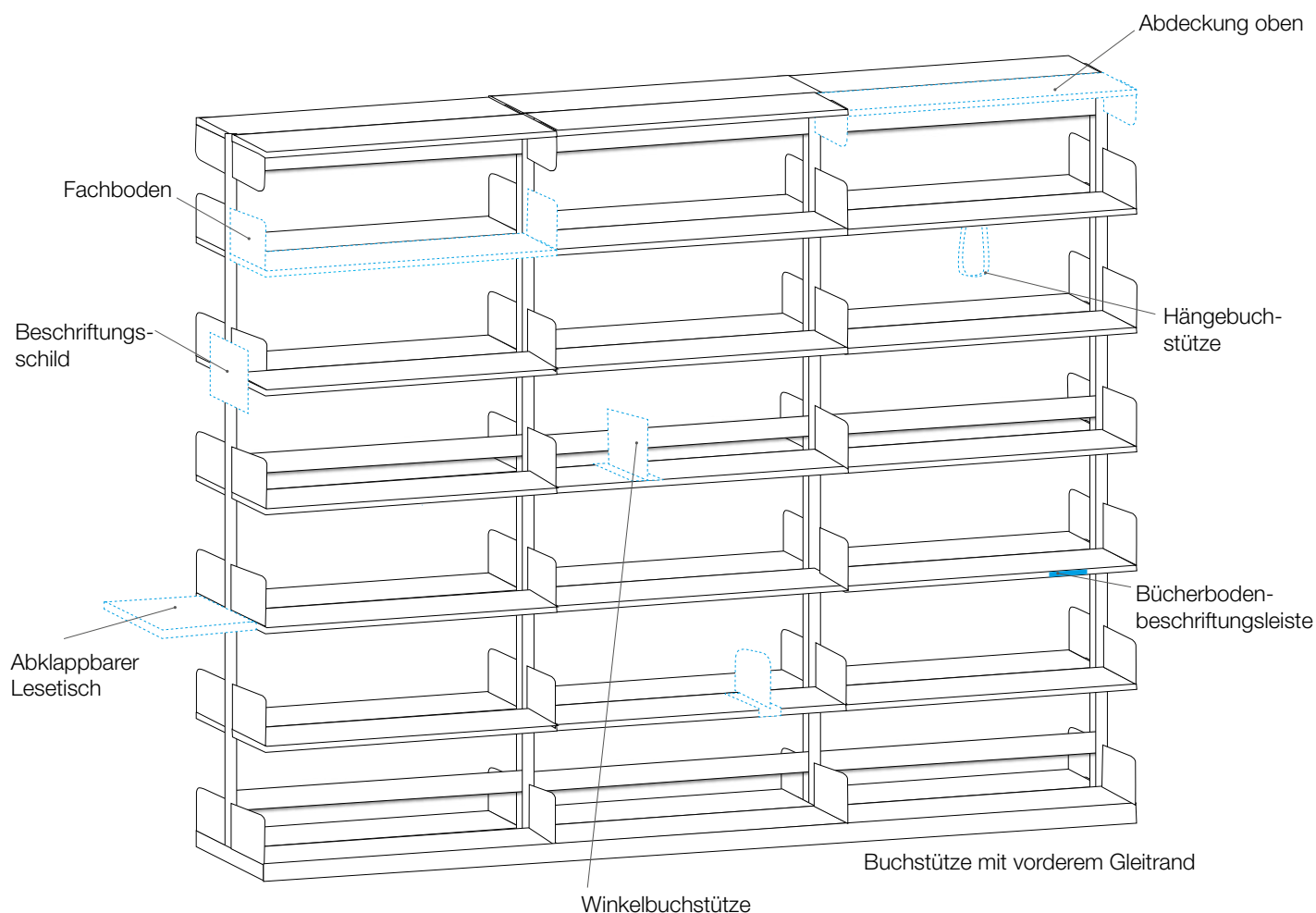

**FACHBODEN MIT ABKLAPPBAREN SEITENWANGEN**

- max. Bodentiefe: einseitiges Regal T - 80 mm  
doppelseitiges Regal T - 60 mm
- Wangenecke vorne oben ist R = 30 mm abgerundet
- Höhe Seitenwangen: T 200/220/250 mm = 170 mm  
T 300/350 = 230 mm
- Farbe: RAL 7035 lichtgrau

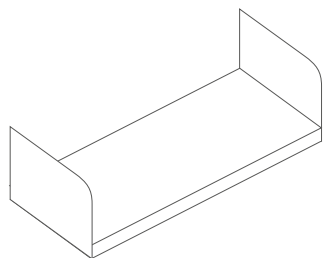

	Breite 750 mm	Breite 1.000 mm
Tiefe mm	Bestell-Nr.	Bestell-Nr.
200	ZM-8370000172000	ZM-8370000102000
220	ZM-8370000172200	ZM-8370000102200
250	ZM-8370000172500	ZM-8370000102500
300	ZM-8370000173000	ZM-8370000103000
350	ZM-8370000173500	ZM-8370000103500

**WANDVERANKERUNGSSET**

Wenn die Höhe der obersten Ablage mehr als das 5-fache der Regaltiefe beträgt, muss zusätzliche Standsicherheit durch Verankerung an der Wand geschaffen werden.  
Ein Set je Pfostenrahmen

Bestell-Nr.
ZM-0028616

### ABDECKUNG OBEN

- Wangenhöhe = 92 mm
- Farbe: RAL 7035 lichtgrau

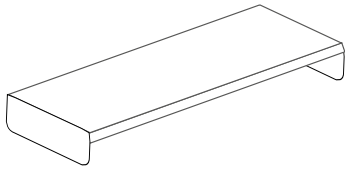

	Breite 750 mm	Breite 1.000 mm
Tiefe mm	Bestell-Nr.	Bestell-Nr.
200	ZM-8370001172000	ZM-8370001102000
220	ZM-8370001172200	ZM-8370001102200
250	ZM-8370001172500	ZM-8370001102500
300	ZM-8370001173000	ZM-8370001103000
350	ZM-8370001173500	ZM-8370001103500

### ABKLAPPBARER LESETISCH

- für doppelseitige Regalen
- Ablagefläche ca. 300 mm x Tischbreite
- Farbe: RAL 7035 lichtgrau

Breite mm	Bestell-Nr.
500	ZM-0037090
600	ZM-0037091

### WINKELBUCHSTÜTZE

- in Längsrichtung stufenlos verstellbar
- Farbe: RAL 7035 lichtgrau

Format	Breite mm	Höhe mm	Tiefe mm	Bestell-Nr.
Oktav	120	180	140	ZM-0037050
Quart	140	250	180	ZM-0037051
Folio	160	320	220	ZM-0037052

### BESCHRIFTUNGSSCHILD



- mit Schutzfolie zum Einstecken und Beschriftungskarton
- Farbe: RAL 7035 lichtgrau

Format	Bestell-Nr.
quer	ZM-0037062
hoch	ZM-0037062

	links	rechts
Format	Bestell-Nr.	Bestell-Nr.
quer	ZM-0037060	ZM-0037061
hoch	ZM-0037063	ZM-0037061

### HÄNGEBUCHSTÜTZE



- Farbe: RAL 9006 weißaluminium

Höhe mm	Tiefe mm	Bestell-Nr.
180	200	ZM-8080030202001
	220	ZM-8080030202201
	250	ZM-8080030202501
230	300	ZM-8080030253001
	350	ZM-8080030253501

### BUCHSTÜTZE MIT VORDEREM GLEITRAND



- Höhe: 250 mm
- Farbe: RAL 7035 lichtgrau

	rechts	links
Tiefe mm	Bestell-Nr.	Bestell-Nr.
200	ZM-80811302000	ZM-80811292000
220	ZM-80811302200	ZM-80811292200
250	ZM-80811302500	ZM-80811292500
300	ZM-80811303000	ZM-80811293000
350	ZM-80811303500	ZM-80811293500

### FAHNENSCHILD



- mit Schutzfolie zum Einstecken und Beschriftungskarton
- Höhe DIN A4/halb
- Farbe: RAL 7035 lichtgrau

Bestell-Nr.
ZM-0037090

### BÜCHERBODEN-BESCHRIFTUNGSLEISTE

- 150 mm lang
- farblos
- ohne Beschriftungsstreifen

Bestell-Nr.
ZM-0003071



# **WERKSTATT- UND LAGER- REGALE**

## *DIE IDEALE UNTERBRINGUNG*

### **Vielseitige Einsetzbarkeit und flexible Verwendbarkeit**

Unabhängig davon ob Sie Kisten mit Schrauben und Werkzeugen, Dokumente oder schwere Ausrüstung lagern wollen - bei uns finden Sie für nahezu jeden Gegenstand und jede Gewichtsklasse das passende ZIPPEL-Regal. So schaffen Sie problemlos Ordnung und garantieren eine sicherer und übersichtliche Unterbringung.

Überzeugen Sie sich von der einzigartigen Qualität unserer offenen Stauraumlösungen für Ihre Werkstatt.



## SCHWERLASTREGAL ZIPPEL

### EIGENSCHAFTEN

- Kreuzverstrebung im Grundregal und in jedem 2. Anbaufeld enthalten
- Steckregalsystem
- Fachlast: max. 200 kg\*
- Feldlast: max. 3.000 kg\*
- Außenmaße:  
Grundregal=Nennbreite + 60 mm  
Anbauregal=Nennbreite +30 mm
- Fachböden im Raster von 50 mm höhenverstellbar
- lackiert in RAL 7035 lichtgrau oder verzinkt

### WICHTIGE VORTEILE

- leichte und schnelle Montage durch einfaches Stecksystem
- Grund- und Anbauregal in Modulbauweise
- gute Raumausnutzung durch 2 Bodenbreiten
- sehr hohe Feldlast
- nachträgliches Erhöhen der Fachlast durch Verstärkungskassetten problemlos möglich
- Fachböden mit 3-fach Sicherheitabkantung

### ZUBEHÖR

- Fachböden
- Verstärkungskassetten



## HÖHE 2.000 MM, RAL 7035 LICHTGRAU

Einrichtung	Breite mm	Höhe mm	Tiefe mm	Fachlast kg	Grundregal	Anbauregal	
					Bestell-Nr.	Bestell-Nr.	
4 Gefache i.d. Höhe	1000	2000	400	100	ZM-0104100	ZM-0104101	
			500		ZM-0104102	ZM-0104103	
			600		ZM-0104104	ZM-0104105	
			400		ZM-0104150	ZM-0104151	
			500		ZM-0104152	ZM-0104153	
			600		ZM-0104154	ZM-0104155	
	1250		100	400	150	ZM-0104106	ZM-0104107
				500		ZM-0104108	ZM-0104109
				600		ZM-0104110	ZM-0104111
				400		ZM-0104156	ZM-0104157
				500		ZM-0104158	ZM-0104159
				600		ZM-0104160	ZM-0104161
	1000		200	400	200	ZM-0104112	ZM-0104113
				500		ZM-0104114	ZM-0104115
				600		ZM-0104116	ZM-0104117
				400		ZM-0104162	ZM-0104163
				500		ZM-0104164	ZM-0104165
				600		ZM-0104166	ZM-0104167

## HÖHE 2.500 MM, RAL 7035 LICHTGRAU

Einrichtung	Breite mm	Höhe mm	Tiefe mm	Fachlast kg	Grundregal	Anbauregal	
					Bestell-Nr.	Bestell-Nr.	
5 Gefache i.d. Höhe	1000	2500	400	100	ZM-0104200	ZM-0104201	
			500		ZM-0104202	ZM-0104203	
			600		ZM-0104204	ZM-0104205	
			400		ZM-0104250	ZM-0104251	
			500		ZM-0104252	ZM-0104253	
			600		ZM-0104254	ZM-0104255	
	1250		150	400	150	ZM-0104206	ZM-0104207
				500		ZM-0104208	ZM-0104209
				600		ZM-0104210	ZM-0104211
				400		ZM-0104256	ZM-0104257
				500		ZM-0104258	ZM-0104259
				600		ZM-0104260	ZM-0104261
	1000		200	400	200	ZM-0104212	ZM-0104213
				500		ZM-0104214	ZM-0104215
				600		ZM-0104216	ZM-0104217
				400		ZM-0104262	ZM-0104263
				500		ZM-0104264	ZM-0104265
				600		ZM-0104266	ZM-0104267

### HÖHE 2.000 MM, VERZINKT

Einrichtung	Breite mm	Höhe mm	Tiefe mm	Fachlast kg	Grundregal	Anbauregal
					Bestell-Nr.	Bestell-Nr.
4 Gefache i.d. Höhe	1000	2000	400	100	ZM-0104700	ZM-0104701
			500		ZM-0104702	ZM-0104703
			600		ZM-0104704	ZM-0104705
			400		ZM-0104750	ZM-0104751
			500		ZM-0104752	ZM-0104753
			600		ZM-0104754	ZM-0104755
	1250		150	400	ZM-0104706	ZM-0104707
				500	ZM-0104708	ZM-0104709
				600	ZM-0104710	ZM-0104711
				400	ZM-0104756	ZM-0104757
				500	ZM-0104758	ZM-0104759
				600	ZM-0104760	ZM-0104761
	1000		200	400	ZM-0104712	ZM-0104713
				500	ZM-0104714	ZM-0104715
				600	ZM-0104716	ZM-0104717
				400	ZM-0104762	ZM-0104763
				500	ZM-0104764	ZM-0104765
				600	ZM-0104766	ZM-0104767
	1250		200	400	ZM-0104712	ZM-0104713
				500	ZM-0104714	ZM-0104715
				600	ZM-0104716	ZM-0104717
				400	ZM-0104762	ZM-0104763
				500	ZM-0104764	ZM-0104765
				600	ZM-0104766	ZM-0104767

### HÖHE 2.500 MM, VERZINKT

Einrichtung	Breite mm	Höhe mm	Tiefe mm	Fachlast kg	Grundregal	Anbauregal
					Bestell-Nr.	Bestell-Nr.
5 Gefache i.d. Höhe	1000	2500	400	100	ZM-0104800	ZM-0104801
			500		ZM-0104802	ZM-0104803
			600		ZM-0104804	ZM-0104805
			400		ZM-0104850	ZM-0104851
			500		ZM-0104852	ZM-0104853
			600		ZM-0104854	ZM-0104855
	1250		150	400	ZM-0104806	ZM-0104807
				500	ZM-0104808	ZM-0104809
				600	ZM-0104810	ZM-0104811
				400	ZM-0104856	ZM-0104857
				500	ZM-0104858	ZM-0104859
				600	ZM-0104860	ZM-0104861
	1000		200	400	ZM-0104812	ZM-0104813
				500	ZM-0104814	ZM-0104815
				600	ZM-0104816	ZM-0104817
				400	ZM-0104862	ZM-0104863
				500	ZM-0104864	ZM-0104865
				600	ZM-0104866	ZM-0104867
	1250		200	400	ZM-0104812	ZM-0104813
				500	ZM-0104814	ZM-0104815
				600	ZM-0104816	ZM-0104817
				400	ZM-0104862	ZM-0104863
				500	ZM-0104864	ZM-0104865
				600	ZM-0104866	ZM-0104867



## ZUBEHÖR SCHWERLASTREGALE

### FACHBODEN 100 KG, RAL 7035 LICHTGRAU



	Breite 1000 mm	Breite 1250 mm
Tiefe mm	Bestell-Nr.	Bestell-Nr.
400	ZM-8104003104000	ZM-8104003254000
500	ZM-8104003105000	ZM-8104003255000
600	ZM-8104003106000	ZM-8104003256000

### FACHBODEN 100 KG, VERZINKT



	Breite 1000 mm	Breite 1250 mm
Tiefe mm	Bestell-Nr.	Bestell-Nr.
400	ZM-8104003104098	ZM-8104003254098
500	ZM-8104003105098	ZM-8104003255098
600	ZM-8104003106098	ZM-8104003256098

### VERSTÄRKUNGSKASSETTE



- max. 2 Stück je Fachboden zulässig
- erhöht die Traglast um 50 kg
- verzinkt

Breite mm	Bestell-Nr.
1000	ZM-810400410
1250	ZM-810400425



## PROFILPFOSTENREGAL ZIPPEL

### EIGENSCHAFTEN

- Langzeitqualität
- hoher Zugriffskomfort
- Fachlast: max. 60 kg\*
- Feldlast: max. 500 kg\*
- Außenmaße:  
Grundregal=Nennbreite + 25 mm  
Anbauregal=Nennbreite
- Fachböden im Raster von 30 mm höhenverstellbar
- verzinkt

### WICHTIGE VORTEILE

- schneller Aufbau durch einfaches Stecken der Fachböden
- flexibel erweiterbar
- zwei kombinierbare Regalbreiten
- problemlose Anpassung an sich ändernde Lagergüter
- Fachböden mit 3-fach Sicherheitsabkantung

### ZUBEHÖR

- Fachböden



**GRUNDREGAL**

Einrichtung	Höhe mm	Tiefe mm	Breite	
			Breite 700 mm	Breite 1.000 mm
			Bestell-Nr.	Bestell-Nr.
5 Gefache (4 Fachböden)	1949	300	ZM-0037100	ZM-0037124
		350	ZM-0037101	ZM-0037125
		400	ZM-0037102	ZM-0037126
		450	ZM-0037103	ZM-0037127
6 Gefache (5 Fachböden)	2309	300	ZM-0037104	ZM-0037128
		350	ZM-0037105	ZM-0037129
		400	ZM-0037106	ZM-0037130
		450	ZM-0037107	ZM-0037131
7 Gefache (6 Fachböden)	2669	300	ZM-0037108	ZM-0037132
		350	ZM-0037109	ZM-0037133
		400	ZM-0037110	ZM-0037134
		450	ZM-0037111	ZM-0037135



**ANBAUREGAL**

Einrichtung	Höhe mm	Tiefe mm	Breite	
			Breite 700 mm	Breite 1.000 mm
			Bestell-Nr.	Bestell-Nr.
5 Gefache (4 Fachböden)	1949	300	ZM-0037112	ZM-0037136
		350	ZM-0037113	ZM-0037137
		400	ZM-0037114	ZM-0037138
		450	ZM-0037115	ZM-0037139
6 Gefache (5 Fachböden)	2309	300	ZM-0037116	ZM-0037140
		350	ZM-0037117	ZM-0037141
		400	ZM-0037118	ZM-0037142
		450	ZM-0037119	ZM-0037143
7 Gefache (6 Fachböden)	2669	300	ZM-0037120	ZM-0037144
		350	ZM-0037121	ZM-0037145
		400	ZM-0037122	ZM-0037146
		450	ZM-0037123	ZM-0037147

**FACHBODEN**

- Abkanthöhe: 20 mm
- inkl. Stellhaken
- Farbe: verzinkt



Tiefe mm	Breite	
	Breite 700 mm	Breite 1.000 mm
Bestell-Nr.		
300	ZM-8030023703098	ZM-8030023103098
350	ZM-8030023703598	ZM-8030023103598
400	ZM-8030023704098	ZM-8030023104098
450	ZM-8030023704598	ZM-8030023104598



## WINKELPOSTENREGAL

### ZIPPEL

#### EIGENSCHAFTEN

- Stabilisierung erfolgt durch Winkel
- Winkelprofil 35 x 35 mm
- Fachlast: max. 60 kg\*
- Feldlast: max. 400 kg\*
- Außenmaße:  
Grundregal=Nennbreite + 6 mm  
Anbauregal=Nennbreite
- Fachböden im Raster von 25 mm höhenverstellbar
- verzinkt

#### WICHTIGE VORTEILE

- preiswert
- einfaches Verschrauben durch Winkelposten
- zur Montage werden lediglich ein ein Gabel- oder Ringschlüssel SW 10 mm sowie ein Innensechskant-schlüssel SW 4 mm benötigt
- Fachböden mit 3-fach Sicherheitsabkantung

#### ZUBEHÖR

- Fachböden



**GRUNDREGAL**

Einrichtung	Höhe mm	Tiefe mm	Breite 700 mm	Breite 1.000 mm
			Bestell-Nr.	Bestell-Nr.
4 Ordnerhöhen (4 Fachböden)	2000	300	ZM-00361003	ZM-00361001
		350	ZM-00361004	ZM-00361002
5 Ordnerhöhen (5 Fachböden)	2300	300	ZM-00361007	ZM-00361005
		350	ZM-00361008	ZM-00361006
6 Ordnerhöhen (6 Fachböden)	2500	300	ZM-00361011	ZM-00361009
		350	ZM-00361012	ZM-00361010



**ANBAUREGAL**

Einrichtung	Höhe mm	Tiefe mm	Breite 700 mm	Breite 1.000 mm
			Bestell-Nr.	Bestell-Nr.
4 Ordnerhöhen (4 Fachböden)	2000	300	ZM-00361303	ZM-00361301
		350	ZM-00361304	ZM-00361302
5 Ordnerhöhen (5 Fachböden)	2300	300	ZM-00361307	ZM-00361305
		350	ZM-00361308	ZM-00361306
6 Ordnerhöhen (6 Fachböden)	2500	300	ZM-00361311	ZM-00361309
		350	ZM-00361312	ZM-00361310

**ZUBEHÖR**

**FACHBODEN**

- inkl. Schraubenset
- allseits abgekantert
- Farbe: verzinkt



Tiefe mm	Breite 700 mm	Breite 1.000 mm
	Bestell-Nr.	Bestell-Nr.
300	ZM-8016209703098	ZM-8016209103098
350	ZM-8016209703598	ZM-8016209103598



**INFORMIEREN  
BERATEN  
BESTELLEN**



**0 98 68 / 76 - 0**

Mo. - Do. 07.30 - 16.45 Uhr  
Fr. 07.30 - 14.00 Uhr



**info@dinzi.de**

**www.dinzi.de**

**Dinzi Ordnungstechnik GmbH  
Industriestr. 1 • 91583 Schillingsfürst**

Mit den hochwertigen und langlebigen Produkten der Dinzi Unternehmensgruppe treffen Sie garantiert die richtige Wahl!

#### **Übersichtlichkeit**

Unsere Produkte helfen, Arbeitsplätze übersichtlicher zu gestalten, Abläufe zu vereinfachen und Durchlaufzeiten zu verkürzen - und tragen so erfolgreich dazu bei Fehler zu vermeiden.

#### **Flexibilität**

Durch das umfassende Produktsortiment bieten wir Ihnen die optimale Lösung für jeden Bedarf. Eine Anpassung und Erweiterung ist jederzeit auch nachträglich möglich.

#### **Qualität**

Die einzigartige Dinzi-Qualität „Made in Germany“ erreichen wir durch die ausschließliche Nutzung hochwertiger Materialien und gewissenhafte Verarbeitung. So garantieren wir Ihnen, dass Sie lange von unseren Produkten profitieren.

#### **Individuelle Anpassung**

Sollte dennoch nicht das richtige Produkt für Ihre Anforderungen in unserem Sortiment enthalten sein, bieten wir Ihnen gerne eine individuelle Sonderlösung in Sondergrößen, mit einer speziellen Einrichtung, usw.

#### **Bestens beraten**

Lassen Sie sich bei Ihrer Auswahl von unseren Experten unterstützen. Rufen Sie uns gerne an.



Ihr Fachhandelspartner:

**weber** büro- & objekteinrichtung GmbH

Dieselstr. 11a

86368 Gersthofen

T. 0821.262352-1

F. 0821.262352-2

E. [info@weber-einrichtungen.de](mailto:info@weber-einrichtungen.de)

[www.weber-einrichtungen.de](http://www.weber-einrichtungen.de)



**weber**

büro- & objekteinrichtung



PROJEKT. NEUES BÜRO