

Vielfältig und praxisgerecht.

Serie S 2000 *Classic*

Serie S 3000 *Evolo*



Das zeitlose Basisprogramm – komplett und kompetent.....328

- Langlebige Stahlkonstruktion, viele Schrankvarianten
- 2 Abteillbreiten, 5 verschiedene Fachhöhen
- Unterbau wahlweise mit Füßen, Sockel oder Sitzbank
- Fronten aus Stahl
- Belüftung durch CBL (Classic-Belüftungskonzept)
- Praxisorientierte Inneneinrichtungen
- Fächerschränke auch mit Türen aus Acrylgas erhältlich

Die Evolution eines Klassikers – mit starken Pluspunkten.....352

- Langlebige Stahlkonstruktion, viele Schrankvarianten
- 2 Abteillbreiten, 5 verschiedene Fachhöhen
- Unterbau wahlweise mit Füßen, Sockel, geräumige Aufbewahrungsbox oder Sitzbank
- Fronten aus Stahl oder MDF/HPL mit Holzdekor für noch attraktivere Optik
- Bessere Belüftung durch EBL (Evolvo-Belüftungskonzept)
- Praxisorientierte Inneneinrichtungen + Komforteinrichtungen in der Tür
- Starke Pluspunkte wie z.B. verwindungssteife Türen für mehr Einbruchsicherheit, integrierbare Nummerierung, Wechselfronten und vieles mehr! (siehe ab Seite 352)

	Abteillbreiten	Unterschiedliche Fachhöhen	Nachträglich veränderbar	Großzügige Korpusshöhe	Unterbau Füße	Unterbau Sockel	Unterbau Sitzbank	Aufbewahrungsbox	Säulenunterbau	Installations-schräglach
S 2000 Classic	300/400	●	-	-	●	●	●	-	-	-
S 3000 Evolvo	300/400	●	-	-	●	●	●	●	-	-
S 6000 Cambio	300/400	●	-	●	●	●	●	●	●	-
S 7000 Prefino	300/400	●	●	●	●	●	●	●	●	●

Serie S 6000 *Cambio*



Serie S 7000 *Prefino*



Exzellent in Technik und Design – für hohe Ansprüche

386

Für Cambio und Prefino

- Langlebige Stahlkonstruktion, viele Schrankvarianten
- 2 Abteillreiten, 6 verschiedene Fachhöhen
- Unterbau wahlweise mit Füßen, Sockel, geräumiger Aufbewahrungsbox oder Sitzbank
- Optimale Belüftung, wahlweise durch SBL-(Selbst-Belüftung), ZBL-(Zwangs-Belüftung) oder ZBLT-Konzept (Zwangs-Belüftung mit Trockner)
- Fronten aus Stahl oder HPL mit Holzdekor für noch attraktivere Optik
- Praxisorientierte Inneneinrichtungen, Komforteinrichtungen in der Tür + Zusatzausstattungen
- Weitere starke Pluspunkte wie z.B. doppelwandige, Körperschallgedämpfte Türen für optimale Stabilität, Design + Geräuschverhalten und vieles mehr! (siehe ab Seite 388)

Das Glanzlicht – für maximale Anforderungen

410

Zusätzlich für Prefino

- Großzügige Korpushöhe von 1850 mm (1950 mm inkl. Füßen oder Sockel), z.B. für komfortablere Unterbringung längerer Kleidungsstücke
- Fachhöhen auch nachträglich veränderbar
- Fronten aus Stahl, HPL mit Holzdekor, oder emailliertem Glas für noch attraktivere Optik
- Weitere starke Pluspunkte wie z.B. glatte Innenwände oder attraktive Verblendungen und vieles mehr! (siehe ab Seite 412)

Stahlfronten	Holzdekorfronten	Glasfronten emailliert	Selbst-Belüftung	Zwangs-Belüftung	Standard-Einrichtungen	Komfort-Einrichtungen	Zusatz-Einrichtungen	Glatte Innenwände	Verschlussvarianten	Sicherheits-Drehriegel
●	-	-	CBL	-	●	-	-	-	●	-
●	MDF/HPL	-	EBL	-	●	●	-	-	●	●
●	HPL	-	SBL	ZBL	●	●	●	-	●	●
schallgedämpft	HPL	●	SBL	ZBL	●	●	●	●	●	●

Führend bei Korrosionsschutz und Qualitätssicherung.

Produkte von C+P sind seit vielen Jahren für ihren hohen Qualitätsstandard bekannt. Dieser gute Ruf basiert auf unserer Verpflichtung, alles zu tun, um Design mit fachmännischer Verarbeitung und Qualität zu verbinden. Die Liebe zum Detail ist uns dabei genauso wichtig wie ein gut abgestimmtes Produktprogramm.

Um unseren Qualitätsstandard zu halten und auszubauen, sind ständige Prüfungen und Testreihen notwendig. So prüfen wir z.B. in unserem hauseigenen Labor und der angeschlossenen Prüfkammer nicht nur Produktdetails (wie selbst in der Automobilindustrie wegen des aufwändigen Verfahrens üblich), sondern das komplette Produkt. Dabei kommen neueste wissenschaftliche Prüfmethoden zur Anwendung.

Ein wichtiges und ständig zu beobachtendes Kriterium ist dabei die Oberfläche und der Korrosionsschutz, insbesondere bei unseren Garderobenschränken.

Bei uns können Sie die für Ihren Anwendungsbereich passende Korrosionsschutz-Klasse wählen:

Als einer der weltweit ersten Anbieter stellt C+P eine eigene Werksnorm mit Korrosionsschutz-Klassen vor. Diese beruht auf jahrzehntelanger Erfahrung und auf praxisnahen, wissenschaftlichen Untersuchungen. Nutzen Sie den Informationsvorsprung und die Kompetenz eines marktführenden Herstellers von Umkleide- und Garderobenlösungen! Die nachfolgenden Tabellen geben Ihnen einen Überblick.



Physikalisches Prüflabor bei C+P







Prüfung der FE-Phosphatierung unserer Vorbehandlungsanlage



Haftungsprüfung: Beurteilung der Haftung von Beschichtungen auf jedem Untergrund

Korrosionsschutzklassen nach C+P Werksnorm

Korrosionsschutzklassen	Klasse I Trockenbereiche	Klasse II Feuchtbereiche	Klasse III Nassbereiche	Klasse IV Extrembereiche
	Möbel zum Aufstellen in trockenen und normal belüfteten Räumen*	Möbel, die in Räumen mit erhöhter Luftfeuchtigkeit stehen	Möbel für Nassbereiche mit sehr hoher Luftfeuchtigkeit, z.B. Schwimmbäder	Möbel für extreme Klimabedingungen wie in Solbädern, Schlachthöfen u.ä.
Ausführung	Stahlblech	Stahlblech elektrolytisch verzinkt und beschichtet	Spezial-Aluminiumblech, mengen- und objektabhängig	Edelstahl 1.4301 gebürstet
Beschichtung	Hochwertige Einbrennbeschichtung	Hochwertige Einbrennbeschichtung	Hochwertige Einbrennbeschichtung	-
Zugelassene Reinigungsmittel	siehe rechte Seite „Empfehlung von Reinigungsmitteln“	siehe rechte Seite „Empfehlung von Reinigungsmitteln“	siehe rechte Seite „Empfehlung von Reinigungsmitteln“	siehe rechte Seite „Empfehlung von Reinigungsmitteln“
Gewährleistung	5 Jahre 	5 Jahre 	10 Jahre 	15 Jahre 
Mehrpreise	ohne Mehrpreis, da C+P Standard	siehe Seite 348 und 379	objektbezogen	Edelstahl-Garderobenschränke auf Anfrage

* Bei Einsatz der Schränke in öffentlichen Bereichen, in denen während der Wintermonate mit erhöhter Streusalzbelastung zu rechnen ist, wird die Ausführung aus elektrolytisch verzinktem Stahlblech sowie der Einsatz von Schuhschalen empfohlen.

Für alle Korrosionsschutz-Klassen gelten die Einstufungen nur bei unverletzter Oberfläche.

Hinweis: Korrosionsschutzgeschützte Schlösser für Nassbereiche finden Sie auf Seite 350/351 (Bestell-Nr. 0008-72, mit Messingschlüssel).



Folgende Testmethoden werden regelmäßig im C+P Prüflabor angewendet

DIN 50021	Salzsprühnebeltest mit anschließender Prüfung nach DIN 53167
DIN 50017	Kondensationstest mit anschließender Prüfung nach DIN 53209
DIN 53151	Gitterschnittprüfung
DIN 67530	Glanzwertbestimmung
DIN 53153	Eindruckwiderstand nach Buchholz
DIN 5033	Farbmessung



Salzsprühkammer mit zwei Garderobenschränken, die als komplettes Produkt nach DIN 50021 bei C+P geprüft werden.

Empfehlung von Reinigungsmitteln für beschichtete Oberflächen

Hier einige Empfehlungen unseres Lieferanten für Beschichtungsmaterial:

- Bitte verwenden Sie nach Möglichkeit reines Wasser, evtl. mit geringen Zusätzen von neutralen oder ganz schwach alkalischen Waschmitteln. Durch Hilfe von weichen, nicht scheuernden Tüchern oder Lappen kann eine mechanische Reinigungskomponente hinzugefügt werden.
- Keine Dampfstrahlgeräte benutzen.
- Keine kratzenden, schleifenden Mittel (abrasive Reinigung) anwenden.
- Keine organischen Lösungsmittel, die Ester, Ketone, Alkohole, Aromate, Glyköläther, halogenierte Kohlenwasserstoffe oder dergleichen enthalten, verwenden.
- Keine Reinigungsmittel unbekannter Zusammensetzung benutzen.

Wichtig:

Alle Waschmittel sind unmittelbar mit reinem kaltem Wasser abzuspülen.

Welches Schließsystem für welche Anwendung?

Eines für alles? Das war einmal. So vielfältig wie die heutigen Anwendungen sind die Schließsystem-Lösungen von C+P. Zur ersten Orientierung finden Sie auf dieser Doppelseite einen Überblick über die wichtigsten Möglichkeiten. Gerne beraten wir Sie objektbezogen.

Mechanische Schließsysteme



Drehriegelverschluss für Vorhangschloss

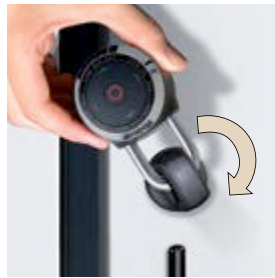

Sicherheits-Drehriegel für Vorhangschloss

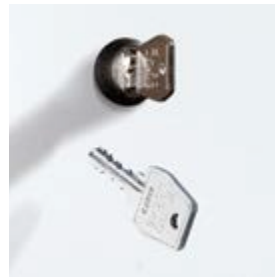

Zylinderschloss bis 1.000 verschiedene Schließungen



Zylinderschloss bis 6.000 verschiedene Schließungen

Sicherheit	★	★★★	★★	★★★
Komfort	★	★★	★★★	★★★
S 2000 Classic	✓	●	●	●
S 3000 Evolo	-	✓	●	●
S 4000 Intro	-	●	✓	●
S 5000 Resisto	-	●	✓	●
S 6000 Cambio	-	●	✓	●
S 7000 Prefino	-	●	✓	●

Elektronische Schließsysteme

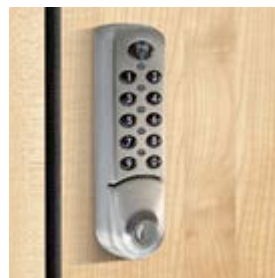

Offline PIN-Schloss

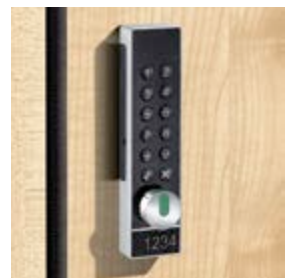

Offline PIN-, RFID- oder NFC-Schloss

Sicherheit		★★★	★★★★
Komfort		★★★★	★★★★
S 2000 Classic		○	○
S 3000 Evolo		●	●
S 4000 Intro		●	●
S 5000 Resisto		●	●
S 6000 Cambio		●	●
S 7000 Prefino		●	●

Schließsysteme für Garderobenschränke

✓ serienmäßig - nicht verfügbar ● optimal geeignet ◐ bedingt geeignet ○ weniger geeignet



Zylinderschloss bis 10.000 Schließungen als Bahnschloss



Zylinderschloss mit Hauptschließanlage (mit/ohne Sich.-Schein)



Münzautomatenschloss als Pfand- oder Kassierschloss



Ticketschloss

	★★★★	★★★★ / ★★	★★★	★★★
Sicherheit	★★★★	★★★★ / ★★	★★★	★★★
Komfort	★★★	★★★	★★★	★★★★★
S 2000 Classic	○	●	●	●
S 3000 Evolo	◐	●	●	●
S 4000 Intro	●	●	●	●
S 5000 Resisto	●	●	●	●
S 6000 Cambio	●	●	●	●
S 7000 Prefino	●	●	●	●



Online-Schließsystem mit zentralem Info-Terminal, mit PIN oder Transponder/Datenträger



Online-Schließsystem mit zentraler Control-Unit, mit PIN oder Transponder/Datenträger



	★★★★	★★★★	★★★★	★★★★
Sicherheit	★★★★	★★★★	★★★★	★★★★
Komfort	★★★★	★★★★	★★★★	★★★★
S 2000 Classic	○	○	○	○
S 3000 Evolo	◐	◐	◐	◐
S 4000 Intro	●	●	●	●
S 5000 Resisto	●	●	●	●
S 6000 Cambio	●	●	●	●
S 7000 Prefino	●	●	●	●

Der Klassiker: S 2000 *Classic*



Das Classic-Belüftungs-Konzept:

Arbeitet durch den zurückgesetzten Sockel selbst bei dieser Schrankvariante perfekt – und bietet ein deutliches Plus über die von der DIN 4547 geforderte Belüftung hinaus!



Der Luftaustritt im hinteren Schrankboden sorgt für eine gute Belüftung und Trocknung im Abteil (siehe Grafik). Bei Sockelschränken erfolgt die Entlüftung über Öffnungen oberhalb des zurückgesetzten Sockels.



Weitere Einrichtungsbeispiele aus der Praxis eines Marktführers finden Sie im Classic Produktserien-Prospekt oder im Internet unter www.cp.de/classic



Das zeitlose Basisprogramm.



Drehriegelverschluss:
Für Vorhangschlösser mit Bügelstärke 4,5-6,5 mm.



Zylinderschloss:
Mit zwei Schlüsseln, auch als Hauptschließanlage lieferbar.



SAFE-O-MAT-Schloss:
Als Pfand- oder Kassierschloss mit Twin-Coin-Funktion.



Langlebige Stahlkonstruktion:
Türen rechts angeschlagen, in Drehbolzen gelagert mit senkrechter Kastenverstärkung, Lüftungsschlitzen und eingestanztem Etikettenrahmen.

Garderobenschränke



Garderobenschränke 330



Mehrzweckschränke 338



Garderobenschränke
doppelstöckig 340



Fächerschränke 342



Einsteckbarer Hutboden und Kleiderstange: Mit 3 Schiebepfosten für jedes Abteil.



Abteiboden glatt auskehrbar: (Modelle 8030 und 8040 mit Reinigungsöffnungen).



Schrankfüße aus Kunststoff: Erhöhter Korrosionsschutz für den Schrank!



Höhenverstellung der Schrankfüße: Optional erhältlich, siehe Seite 349.

S 2000 Classic

Das bietet die Serie S 2000 Classic:

- Langlebige Stahlkonstruktion, Fronten aus Stahl
- 2 Abteilbreiten, 5 verschiedene Fachhöhen
- Unterbau wahlweise mit Füßen, Sockel oder Sitzbank
- Belüftung durch CBL (Classic-Belüftungskonzept)
- Türen rechts angeschlagen, in Drehbolzen gelagert mit senkrechter Kastenverstärkung, Lüftungsschlitzen und eingestanztem Etikettenrahmen
- Türanschlagdämpfer serienmäßig
- Leichte Innenreinigung durch glatt auskehrbaren Abteilmöbelboden (Modelle 8030 und 8040 mit Reinigungsöffnungen)
- Einsteckbarer Hutboden und Garderobenstange aus Ovalprofil mit 3 verdrehsicheren Schiebehaken für jedes Abteil
- Drehriegelverschluss für Vorhangschloss als praktische Basisausstattung
- **Schränkfüße (z.B. bei Modell 8010) aus Kunststoff = erhöhter Korrosionsschutz für den Schrank!**
- Füße bei Korpusfarbe RAL 7035 in Lichtgrau, bei allen anderen Korpusfarben in Schwarz ausgeführt
- Sitzbänke mit verstellbaren Bodengleitern für einfachen Niveaueausgleich (10 mm)



Unterbau mit Füßen



Unterbau mit Sockel



Unterbau mit Bank



Stahlfronten



CBL-Selbst-Belüftung



EXPRESS

Lieferzeit 1 Woche..... 18

Schränke mit Füßen

auf 150 mm hohen Füßen, Tiefe 500 mm.
Lichte Durchlassmaße pro Tür:
1600 x 230/330 x 465 (H x B x T)



1. Maße und Ausführung



Breite	320	420	610	810
Höhe	1850	1850	1850	1850
Abteile	1 x 300	1 x 400	2 x 300	2 x 400
FKZ	2	3	4	5
Bestell-Nr.	8010-10	8010-12	8010-20	8010-22
Preis				

Schränke mit Sockel

auf 100 mm hohem Sockel, Tiefe 500 mm.
Lichte Durchlassmaße pro Tür:
1600 x 230/330 x 465 (H x B x T)



1. Maße und Ausführung



Breite	320	420	610	810
Höhe	1800	1800	1800	1800
Abteile	1 x 300	1 x 400	2 x 300	2 x 400
FKZ	2	3	4	5
Bestell-Nr.	8020-10	8020-12	8020-20	8020-22
Preis				

2. Korpus- und Türen-Farbe



Bitte wählen (Farbübersicht siehe Katalogende) 523

Garderobenschränke



Bestell-Nr.
8020-40 (mit Sockel)



C+P Doppel-Garderobenhaken:
Ovale Spezial-Garderobenstange
mit verdrehsicheren Doppelschiebe-
haken. Enorme Tragkraft und
hoher Bedienungskomfort.

Bestell-Nr. 8010-20 (mit Füßen)



1.	900	1200	1190	1590	1480
	1850	1850	1850	1850	1850
	3 x 300	3 x 400	4 x 300	4 x 400	5 x 300
	5	6	6	8	8
	8010-30	8010-32	8010-40	8010-42	8010-50



1.	900	1200	1190	1590	1480
	1800	1800	1800	1800	1800
	3 x 300	3 x 400	4 x 300	4 x 400	5 x 300
	5	6	6	8	8
	8020-30	8020-32	8020-40	8020-42	8020-50

+ Zubehör
Zusatzausstattung, Verschlüsse **348** | **351**

Garderobenschränke mit Sitzbank

Sitzleisten für Modelle 8030, 8040 und 8050 standardmäßig aus Buche, im Profil ca. 60 x 35 mm, allseitig gehobelt, oben abgerundet, klarlackiert mit naturgegebenen Farbunterschieden. Sitzleisten aus Kunststoff ohne Mehrpreis lieferbar. Standardfarbe der Sitzbank-Untergestelle: Anthrazit RAL 7021.

Sitzhöhe: 420 mm
Sitztiefe: 315 mm
Schrankschranktiefe: 500/815 mm

Lieferung von Schrank und Bank erfolgt getrennt zur einfachen Selbstmontage.

 **EXPRESS** Lieferzeit 1 Woche..... 

Schränke mit vorgebauter Sitzbank

auf 150 mm hohen Füßen mit verkürzten Türen, Tiefe 500 mm.
 Lichte Durchlassmaße pro Tür:
 1315 x 230/330 x 465 mm (H x B x T)



1. Maße und Ausführung	Breite	320	420	610	810	900	1200
	Höhe	1850	1850	1850	1850	1850	1850
	Abteile	1 x 300	1 x 400	2 x 300	2 x 400	3 x 300	3 x 400
	FKZ	2	3	4	5	5	6
	Bestell-Nr.	8030-10	8030-12	8030-20	8030-22	8030-30	8030-32
	Preis						

Schränke mit tiefergelegtem Sitzbank-Untergestell

mit verkürzten Türen, Tiefe 500 mm.
 Lichte Durchlassmaße pro Tür:
 1315 x 230/330 x 465 mm (H x B x T)



1. Maße und Ausführung	Breite	320	420	610	810	900	1200
	Höhe	1850	1850	1850	1850	1850	1850
	Abteile	1 x 300	1 x 400	2 x 300	2 x 400	3 x 300	3 x 400
	FKZ	2	3	4	5	5	6
	Bestell-Nr.	8040-10	8040-12	8040-20	8040-22	8040-30	8040-32
	Preis						

Schränke mit untergebauter Sitzbank

Tiefe 500 mm.
 Lichte Durchlassmaße pro Tür:
 1600 x 230/330 x 465 mm (H x B x T)





1. Maße und Ausführung	Breite	320	420	610	810	900	1200
	Höhe	2090	2090	2090	2090	2090	2090
	Abteile	1 x 300	1 x 400	2 x 300	2 x 400	3 x 300	3 x 400
	FKZ	2	3	4	5	5	6
	Bestell-Nr.	8050-10	8050-12	8050-20	8050-22	8050-30	8050-32
	Preis						

2. Korpus- und Türen-Farbe



Bitte wählen (Farbübersicht siehe Katalogende) 

 **Schuhrost** für Modelle 8030, 8050 

Garderobenschränke

+ Sitzleisten aus Kunststoff	Lichtgrau	Blaugrau	Anthrazit
+ Bestell-Nr.	+ 8000-7035	+ 8000-7031	+ 8000-7021
+ Mehrpreis			

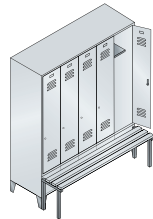

1.	1190	1590	1480
	1850	1850	1850
	4 x 300	4 x 400	5 x 300
	6	8	8
	8030-40	8030-42	8030-50

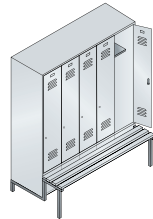
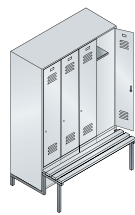

1.	1190	1590	1480
	1850	1850	1850
	4 x 300	4 x 400	5 x 300
	6	8	8
	8040-40	8040-42	8040-50



1.	1190	1590	1480
	2090	2090	2090
	4 x 300	4 x 400	5 x 300
	6	8	8
	8050-40	8050-42	8050-50

+ Zubehör			
Zusatzausstattung, Verschlüsse	348	351	

Garderobenschränke mit paarweise zueinanderschlagenden Türen

für gemeinsamen Verschluss von zwei Abteilen zur Nutzung durch eine Person, z.B. zur Unterbringung von **Straßen- und Berufskleidung**. Sitzleisten für Modelle 8032, 8042 und 8052 standardmäßig aus Buche, im Profil ca. 60 x 35 mm, allseitig gehobelt, oben abgerundet, klarlackiert mit naturgegebenen Farbunterschieden. Sitzleisten aus Kunststoff ohne Mehrpreis lieferbar. Standardfarbe der Sitzbank-Untergestelle: Anthrazit RAL 7021.

Lieferung von Schrank und Bank erfolgt getrennt zur einfachen Selbstmontage.

Allgemeine Schrankbeschreibung siehe Seite 330.

Schränke mit Sitzbänken
Sitzhöhe: 420 mm
Sitztiefe: 315 mm
Schrankschranktiefe: 500/815 mm



Bestell-Nr. 8022-22
 + 8001-303 (Türen glatt)

Schränke mit Füßen

auf 150 mm hohen Füßen, Tiefe 500 mm.
 Lichte Durchlassmaße pro Tür:
 1600 x 230/330 x 465 mm (H x B x T)



1. Maße und Ausführung



	610	810	1190	1590
Breite	610	810	1190	1590
Höhe	1850	1850	1850	1850
Abteile	2 x 300	2 x 400	4 x 300	4 x 400
für Personen	1	1	2	2
FKZ	4	5	6	8
Bestell-Nr.	8012-20	8012-22	8012-40	8012-42
Preis				

Schränke mit Sockel

auf 100 mm hohem Sockel, Tiefe 500 mm.
 Lichte Durchlassmaße pro Tür:
 1600 x 230/330 x 465 mm (H x B x T)



1. Maße und Ausführung



	610	810	1190	1590
Breite	610	810	1190	1590
Höhe	1800	1800	1800	1800
Abteile	2 x 300	2 x 400	4 x 300	4 x 400
für Personen	1	1	2	2
FKZ	4	5	6	8
Bestell-Nr.	8022-20	8022-22	8022-40	8022-42
Preis				

2. Korpus- und Türen-Farbe



Bitte wählen (Farbübersicht siehe Katalogende) 523



Bestell-Nr. 8052-40 + 8000-7035
(Kunststoff-Sitzleisten Lichtgrau)

+ **Sitzleisten aus Kunststoff**

	Lichtgrau	Blaugrau	Anthrazit
+ Bestell-Nr.	+ 8000-7035	+ 8000-7031	+ 8000-7021
+ Mehrpreis			

Schränke mit vorgebauter Sitzbank

auf 150 mm hohen Füßen, mit verkürzten Türen, Tiefe 500 mm.
Lichte Durchlassmaße pro Tür:
1315 x 230/330 x 465 mm (H x B x T)

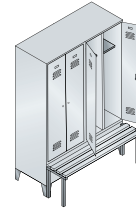

1. **Maße und Ausführung**

Maße und Ausführung	610	810	1190	1590
Breite	610	810	1190	1590
Höhe	1850	1850	1850	1850
Abteile	2 x 300	2 x 400	4 x 300	4 x 400
für Personen	1	1	2	2
FKZ	4	5	6	8
Bestell-Nr.	8032-20	8032-22	8032-40	8032-42
Preis				



Schränke mit tiefergelegtem Sitzbank-Untergestell

mit verkürzten Türen, Tiefe 500 mm.
Lichte Durchlassmaße pro Tür:
1315 x 230/330 x 465 mm (H x B x T)

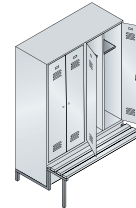

1. **Maße und Ausführung**

Maße und Ausführung	610	810	1190	1590
Breite	610	810	1190	1590
Höhe	1850	1850	1850	1850
Abteile	2 x 300	2 x 400	4 x 300	4 x 400
für Personen	1	1	2	2
FKZ	4	5	6	8
Bestell-Nr.	8042-20	8042-22	8042-40	8042-42
Preis				



Schränke mit untergebauter Sitzbank

Tiefe 500 mm.
Lichte Durchlassmaße pro Tür:
1600 x 230/330 x 465 mm (H x B x T)

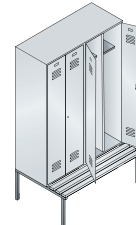

1. **Maße und Ausführung**

Maße und Ausführung	610	810	1190	1590
Breite	610	810	1190	1590
Höhe	2090	2090	2090	2090
Abteile	2 x 300	2 x 400	4 x 300	4 x 400
für Personen	1	1	2	2
FKZ	4	5	6	8
Bestell-Nr.	8052-20	8052-22	8052-40	8052-42
Preis				



+ **Zubehör**
Zusatzausstattung, Verschlüsse 348 - 351

+ **Schuhrost**
für Modelle 8032, 8052 349

Garderobenschränke mit einer Tür über zwei Abteile

zur Nutzung durch eine Person, z.B. zur Unterbringung von **Straßen- und Berufskleidung**. Sitzleisten für Modelle 8250 standardmäßig aus Buche, im Profil ca. 60 x 35 mm, allseitig gehobelt, oben abgerundet, klarlackiert mit naturgegebenen Farbunterschieden. Sitzleisten aus Kunststoff ohne Mehrpreis lieferbar. Standardfarbe der Sitzbank-Untergestelle: Anthrazit RAL 7021.

Lieferung von Schrank und Bank erfolgt getrennt zur einfachen Selbstmontage.

Allgemeine Schrankbeschreibung siehe Seite 330.

Schränke mit Sitzbänken

Sitzhöhe: 420 mm
Sitztiefe: 315 mm
Schranksiefe: 500/815 mm



Bestell-Nr. 8210-40

Schränke mit Füßen

auf 150 mm hohen Füßen, Tiefe 500 mm.
 Lichte Durchlassmaße pro Tür:
 1600 x 230 x 465 mm (H x B x T)

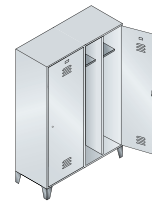
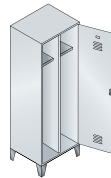

1. Maße und Ausführung



Breite	610	1190
Höhe	1850	1850
Abteile	2 x 300	4 x 300
für Personen	1	2
FKZ	4	6
Bestell-Nr.	8210-20	8210-40
Preis		

2. Korpus- und Türen-Farbe



Bitte wählen (Farbübersicht siehe Katalogende) **523**



EXPRESS

Lieferzeit 1 Woche **18**



Schränke mit Sockel

auf 100 mm hohem Sockel, Tiefe 500 mm.
Lichte Durchlassmaße pro Tür:
1600 x 230 x 465 mm (H x B x T)

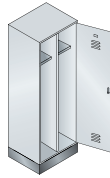

1. Maße und Ausführung

Breite	610	1190
Höhe	1800	1800
Abteile	2 x 300	4 x 300
für Personen	1	2
FKZ	4	6
Bestell-Nr.	8220-20	8220-40
Preis		



Schränke mit untergebauter Sitzbank

Tiefe 500 mm.
Lichte Durchlassmaße pro Tür:
1600 x 230 x 465 mm (H x B x T)

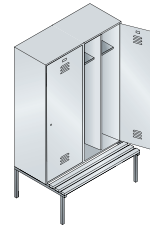

1. Maße und Ausführung

Breite	610	1190
Höhe	2090	2090
Abteile	2 x 300	4 x 300
für Personen	1	2
FKZ	4	6
Bestell-Nr.	8250-20	8250-40
Preis		



+ Sitzleisten aus Kunststoff	Lichtgrau	Blaugrau	Anthrazit
+ Bestell-Nr.	+ 8000-7035	+ 8000-7031	+ 8000-7021
+ Mehrpreis			

+ Zubehör	Zusatzausstattung, Verschlüsse	348	351
------------------	--------------------------------------	------------	------------

+ Schuhrost	für Modelle 8250.....	349
--------------------	-----------------------	------------



Bestell-Nr. 8250-40



S 2000 Classic

Wäsche-Garderoben- und Raumpflegeschränke

Türen zueinanderschlagend mit einem gemeinsamen Drehriegelverschluss für Vorhangschloss, Einlegeböden nicht höhenverstellbar. Allgemeine Schrankbeschreibung siehe Seite 330.



EXPRESS

Lieferzeit 1 Woche..... 18

+ **Türen glatt**

bei allen Schrankmodellen S 2000 Classic ohne Lüftungsschlitze, ohne Etikettenrahmen, sehr reinigungsfreundlich



Ausführung
+ Bestell-Nr.
+ Mehrpreis

glatt
+ 8001-303

Bestell-Nr. 8160-20, 8120-00, 8222-20B

Schränke mit Füßen

auf 150 mm hohen Füßen,
Tiefe 500 mm

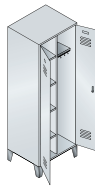

1. Maße und Ausführung

Breite	610	810	610	810
Höhe	1850	1850	1850	1850
Abteile	2 x 300	2 x 400	2 x 300	2 x 400
Beschreibung	Wäsche-Garderobenschränke links 4 Einlegeböden, rechts Hutboden mit Kleiderstange und 3 Schiebehaken		Raumpflege-Geräteschränke links der verkürzten Trennwand 4 Gefache, rechts Stange mit 6 Schiebehaken	
FKZ	4	5	4	5
Bestell-Nr.	8060-20	8060-22	8110-00	8110-02
Preis				



Schränke mit Sockel

auf 100 mm hohem Sockel,
Tiefe 500 mm

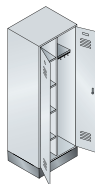

1. Maße und Ausführung

Breite	610	810	610	810
Höhe	1800	1800	1800	1800
Abteile	2 x 300	2 x 400	2 x 300	2 x 400
Beschreibung	siehe oben		siehe oben	
FKZ	4	5	4	5
Bestell-Nr.	8160-20	8160-22	8120-00	8120-02
Preis				



2. Korpus- und Türen-Farbe



Bitte wählen (Farbübersicht siehe Katalogende) 523

Wäsche- und Aufbewahrungsschränke

Türen mit Drehriegelverschluss, Einlegeböden nicht höhenverstellbar.
Allgemeine Schrankbeschreibung siehe Seite 330.



Bestell-Nr.
8020-20B



Bestell-Nr.
8022-20B



Schränke mit Füßen

auf 150 mm hohen Füßen,
Tiefe 500 mm

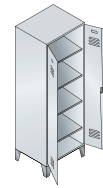
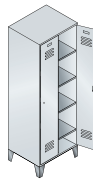

1. Maße und Ausführung

	610	810	610	810	610
Breite	610	810	610	810	610
Höhe	1850	1850	1850	1850	1850
Abteile	2 x 300	2 x 400	2 x 300	2 x 400	1 x 600
Beschreibung	mit einzel verschließbaren Türen (beide rechts angeschlagen)		mit zueinanderschlagenden Türen (gemeinsamer Verschluss)		mit zueinanderschlagenden Türen, ohne Trennwand, 4 durchgehende Einlegeböden (2-Riegel-Verschluss)
FKZ	4	5	4	5	4
Bestell-Nr.	8010-20B	8010-22B	8012-20B	8012-22B	8212-20B
Preis					



Schränke mit Sockel

auf 100 mm hohem Sockel,
Tiefe 500 mm



1. Maße und Ausführung

	610	810	610	810	610
Breite	610	810	610	810	610
Höhe	1800	1800	1800	1800	1800
Abteile	2 x 300	2 x 400	2 x 300	2 x 400	1 x 600
Beschreibung	siehe oben		siehe oben		siehe oben
FKZ	4	5	4	5	4
Bestell-Nr.	8020-20B	8020-22B	8022-20B	8022-22B	8222-20B
Preis					



Doppelstöckige Garderobenschränke mit Drehriegelverschluss

Garderobenschränke, doppelstöckig, 2 Abteile übereinander, pro Abteil 1 Tür, Kleiderstange und 3 Schiebehaken, Türen oben und unten mit je 1 Lochrosette, eingestanztem Etikettenrahmen und Drehriegelverschluss für Vorhangschloss.

Allgemeine Schrankbeschreibung siehe Seite 330.



Bestell-Nr. 8310-20



Bestell-Nr. 8320-30

Schränke mit Füßen

auf 150 mm hohen Füßen, Tiefe 500 mm.
Lichte Durchlassmaße pro Tür:
786 x 230/330 x 465 mm (H x B x T)



1. Maße und Ausführung



Breite	610	810	900	1200	1190	1590
Höhe	1850	1850	1850	1850	1850	1850
Abteile	2 x 300	2 x 400	3 x 300	3 x 400	4 x 300	4 x 400
FKZ	4	5	5	6	6	8
Bestell-Nr.	8310-20	8310-22	8310-30	8310-32	8310-40	8310-42
Preis						

Schränke mit Sockel

auf 100 mm hohem Sockel, Tiefe 500 mm.
Lichte Durchlassmaße pro Tür:
786 x 230/330 x 465 mm (H x B x T)



1. Maße und Ausführung



Breite	610	810	900	1200	1190	1590
Höhe	1800	1800	1800	1800	1800	1800
Abteile	2 x 300	2 x 400	3 x 300	3 x 400	4 x 300	4 x 400
FKZ	4	5	5	6	6	8
Bestell-Nr.	8320-20	8320-22	8320-30	8320-32	8320-40	8320-42
Preis						

2. Korpus- und Türen-Farbe



Bitte wählen (Farbübersicht siehe Katalogende) 523

Doppelstöckige Garderobenschränke



Schränke mit untergebauter Sitzbank

Sitzhöhe 420 mm, Sitztiefe 315 mm,
Schränktiefe 500/815 mm.
Lichte Durchlassmaße pro Tür:
786 x 230/330 x 465 mm (H x B x T)

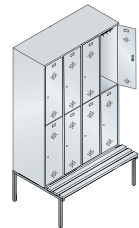
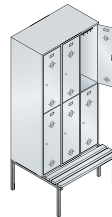

1. Maße und Ausführung



Breite	610	810	900	1200	1190	1590
Höhe	2090	2090	2090	2090	2090	2090
Abteile	2 x 300	2 x 400	3 x 300	3 x 400	4 x 300	4 x 400
FKZ	4	5	5	6	6	8
Bestell-Nr.	8350-20	8350-22	8350-30	8350-32	8350-40	8350-42
Preis						

+ Sitzleisten aus Kunststoff

	Lichtgrau	Blaugrau	Anthrazit
+ Bestell-Nr.	+ 8000-7035	+ 8000-7031	+ 8000-7021
+ Mehrpreis			

+ Zubehör

Zusatzausstattung, Verschlüsse **348** - **351**

+ Schuhrost

für Modelle 8350..... **349**

7 EXPRESS

Lieferzeit 1 Woche..... **18**



Bestell-Nr. 8350-30
+ 0008-70
(Drehzylinderschloss)

Fächerschränke mit Stahlüren

Türen einwandig glatt, ohne Lochrosetten und ohne Etikettenrahmen (bei Bedarf bitte zusätzlichen Kunststoff-Etikettenrahmen Best.-Nr. 8500-15, Seite 349, bestellen).

Abteillbreite 400 mm auch für Motorradhelme geeignet. **Jede Tür mit Zylinderschloss** und zwei Schlüsseln. Die Böden der Fächer werden generell in Korpusfarbe ausgeführt.

Achtung:

Bei allen Modellen **kein 3-Riegel-Verschluss** (von Seite 350) möglich.

Bei öffentlich zugänglichen Fächern empfehlen wir Türöffnungsbegrenzer, siehe Seite 347.



EXPRESS

Lieferzeit 1 Woche..... 18

Schränke mit 3 Fächern übereinander

auf 150 mm hohen **Füßen**, Tiefe 500 mm.
Lichte Durchlassmaße pro Fach:
510 x 230/330 x 465 mm (H x B x T)



1. Maße und Ausführung



Breite	320	420	610	810
Höhe	1850	1850	1850	1850
Abteile	1 x 300	1 x 400	2 x 300	2 x 400
FKZ	3	4	5	6
Bestell-Nr.	8010-103	8010-123	8010-203	8010-223
Preis				

Schränke mit 4 Fächern übereinander

auf 150 mm hohen **Füßen**, Tiefe 500 mm.
Lichte Durchlassmaße pro Fach:
375 x 230/330 x 465 mm (H x B x T)



1. Maße und Ausführung



Breite	320	420	610	810
Höhe	1850	1850	1850	1850
Abteile	1 x 300	1 x 400	2 x 300	2 x 400
FKZ	3	4	5	6
Bestell-Nr.	8010-104	8010-124	8010-204	8010-224
Preis				

Schränke mit 5 Fächern übereinander

auf 150 mm hohen **Füßen**, Tiefe 500 mm.
Lichte Durchlassmaße pro Fach:
295 x 230/330 x 465 mm (H x B x T)

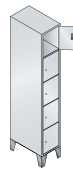

1. Maße und Ausführung



Breite	320	420	610	810
Höhe	1850	1850	1850	1850
Abteile	1 x 300	1 x 400	2 x 300	2 x 400
FKZ	4	5	6	7
Bestell-Nr.	8010-105	8010-125	8010-205	8010-225
Preis				

2. Korpus- und Türen-Farbe



Bitte wählen (Farbübersicht siehe Katalogende) 523

+ **Stahl-Sockel**
anstelle der FüÙe, Ausführung in Korpusfarbe,
100 mm Sockelhöhe, Schrankhöhe 1800 mm



Breite	320	420	610	810	900	1200	1190
+ Bestell-Nr.	8020-...	8020-...	8020-...	8020-...	8020-...	8020-...	8020-...
+ Mehrpreis							



Bestell-Nr. 8010-103

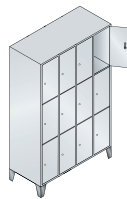
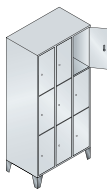

1.	900	1200	1190
	1850	1850	1850
	3 x 300	3 x 400	4 x 300
	6	7	7
	8010-303	8010-323	8010-403

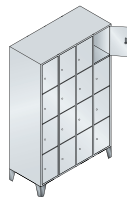
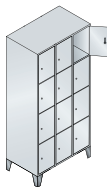

1.	900	1200	1190
	1850	1850	1850
	3 x 300	3 x 400	4 x 300
	6	7	7
	8010-304	8010-324	8010-404

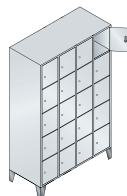
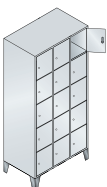

1.	900	1200	1190
	1850	1850	1850
	3 x 300	3 x 400	4 x 300
	7	8	8
	8010-305	8010-325	8010-405



Bestell-Nr. 8010-404



Bestell-Nr. 8020-305

Fächerschränke mit Stahltüren und Sichtfenstern aus Acrylglas

Türen einwandig glatt, ohne Lochrosetten und ohne Etikettenrahmen (bei Bedarf bitte zusätzlichen Kunststoff-Etikettenrahmen Best.-Nr. 8500-15, Seite 349, bestellen).

Abteillebreite 400 mm auch für Motorradhelme geeignet. **Jede Tür mit Zylinderschloss** und zwei Schlüsseln. Die Böden der Fächer werden generell in Korpusfarbe ausgeführt.

Achtung:

Bei allen Modellen **kein 3-Riegel-Verschluss** (von Seite 350) möglich.

Bei öffentlich zugänglichen Fächern empfehlen wir Türöffnungsbegrenzer, siehe Seite 347.



EXPRESS

Lieferzeit 1 Woche..... 18

Schränke mit 3 Fächern übereinander

auf 150 mm hohen **Füßen**, Tiefe 500 mm.
Lichte Durchlassmaße pro Fach:
510 x 230/330 x 465 mm (H x B x T)

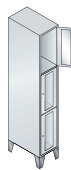

1. Maße und Ausführung



Breite	320	420	610	810
Höhe	1850	1850	1850	1850
Abteile	1 x 300	1 x 400	2 x 300	2 x 400
FKZ	3	4	5	6
Bestell-Nr.	8010A103	8010A123	8010A203	8010A223
Preis				

Schränke mit 4 Fächern übereinander

auf 150 mm hohen **Füßen**, Tiefe 500 mm.
Lichte Durchlassmaße pro Fach:
375 x 230/330 x 465 mm (H x B x T)

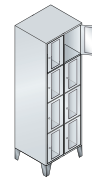
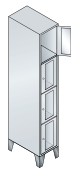

1. Maße und Ausführung



Breite	320	420	610	810
Höhe	1850	1850	1850	1850
Abteile	1 x 300	1 x 400	2 x 300	2 x 400
FKZ	3	4	5	6
Bestell-Nr.	8010A104	8010A124	8010A204	8010A224
Preis				

Schränke mit 5 Fächern übereinander

auf 150 mm hohen **Füßen**, Tiefe 500 mm.
Lichte Durchlassmaße pro Fach:
295 x 230/330 x 465 mm (H x B x T)

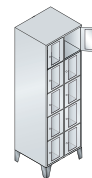

1. Maße und Ausführung



Breite	320	420	610	810
Höhe	1850	1850	1850	1850
Abteile	1 x 300	1 x 400	2 x 300	2 x 400
FKZ	4	5	6	7
Bestell-Nr.	8010A105	8010A125	8010A205	8010A225
Preis				

2. Korpus- und Türen-Farbe



Bitte wählen (Farbübersicht siehe Katalogende) 523

Fächerschränke mit Sichtfenstern

+ **Stahl-Sockel**
anstelle der FüÙe, Ausführung in Korpusfarbe,
100 mm Sockelhöhe, Schrankhöhe 1800 mm



Breite	320	420	610	810	900	1200	1190
+ Bestell-Nr.	8020A...	8020A...	8020A...	8020A...	8020A...	8020A...	8020A...
+ Mehrpreis							



Bestell-Nr. 8010A103

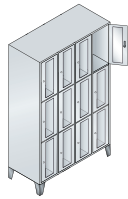
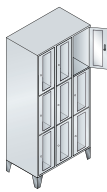

1.	900	1200	1190
	1850	1850	1850
	3 x 300	3 x 400	4 x 300
	6	7	7
	8010A303	8010A323	8010A403

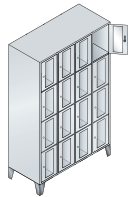
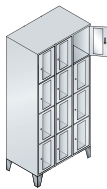

1.	900	1200	1190
	1850	1850	1850
	3 x 300	3 x 400	4 x 300
	6	7	7
	8010A304	8010A324	8010A404

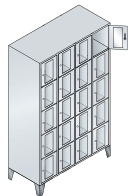
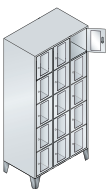

1.	900	1200	1190
	1850	1850	1850
	3 x 300	3 x 400	4 x 300
	7	8	8
	8010A305	8010A325	8010A405



Bestell-Nr. 8020A404



Bestell-Nr. 8010A305

Aufsatzschränke

Die praktische und platzsparende Lösung bei größerem Unterbringungsbedarf. Türen einwandig glatt, ohne Lochrosetten und ohne Etikettenrahmen.

Abteillbreite 400 mm auch für Motorradhelme geeignet.
Türen mit Drehriegelverschluss.



Bestell-Nr. 8090-40
(Aufsatzschrank)

Bestell-Nr. 8092-20
(Aufsatzschrank)

Aufsatzschränke

Tiefe 500 mm.
 Lichte Durchlassmaße pro Tür:
 430 x 230/330 x 465 mm (H x B x T)

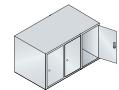

1. Maße und Ausführung

Breite	320	420	610	810	900	1200
Höhe	500	500	500	500	500	500
Abteile	1 x 300	1 x 400	2 x 300	2 x 400	3 x 300	3 x 400
FKZ	1	1	2	2	3	3
Bestell-Nr.	8090-10	8090-12	8090-20	8090-22	8090-30	8090-32
Preis						

Aufsatzschränke mit zueinanderschlagenden Türen

für gemeinsamen Verschluss von 2 Abteilen, Tiefe 500 mm.
 Lichte Durchlassmaße pro Tür:
 430 x 230/330 x 465 mm (H x B x T)

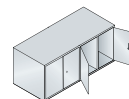

1. Maße und Ausführung

Breite	610	810	1190	1590
Höhe	500	500	500	500
Abteile	2 x 300	2 x 400	4 x 300	4 x 400
FKZ	2	2	4	4
Bestell-Nr.	8092-20	8092-22	8092-40	8092-42
Preis				

2. Korpus- und Türen-Farbe



Bitte wählen (Farbübersicht siehe Katalogende) 523

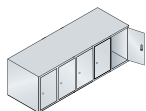
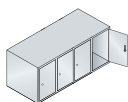

1.

1190	1590	1480
500	500	500
4 x 300	4 x 400	5 x 300
4	4	4
8090-40	8090-42	8090-50

+

**Türöffnungs-
begrenzer 90°**
Preis pro Tür



Ausführung	90°
+ Bestell-Nr.	+ 8505-02
+ Mehrpreis	

Ohne Türöffnungsbegrenzer

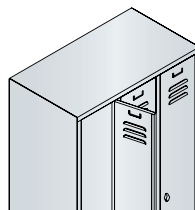

110°

- + Für persönlich zugeordnete Abteile
- + Mehr Nutzer-Bewegungsraum
- Gewaltames Überdehnen der Tür durch zu weites Öffnen nicht ausgeschlossen
- Verletzung der Nutzfläche des Schranknachbarn möglich

Mit Türöffnungsbegrenzer 90°

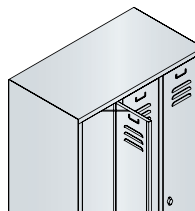

90°

- + Empfohlen bei ständig wechselnden Schranknutzern
- + Verhindert Überdehnen der Tür durch zu weites Öffnen
- + Keine Überschneidung mit Nutzfläche des Schranknachbarn
- Weniger Nutzer-Bewegungsraum

Das bietet das S 2000 Classic-Zubehörprogramm:

Der Unterschied steckt im Detail! C+P bietet Ihnen eine Vielzahl von praxisorientierten Zusatzausstattungen und Aufrüstkomponenten. Das heißt für Sie:

- Individuelles Reagieren auf alle Anforderungen
- „Maßgeschneiderte“ Schränke für den spezifischen Einsatzort
- Alle Teile einzeln bestellbar (keine Mehrpreispakete, Sie bezahlen nur das, was Sie auch benötigen!)
- Viele Teile auch nachrüstbar
- Sehr gutes Preis-/Leistungsverhältnis durch C+P Baukastensystem

Bestell-Nr. 8050-40 mit Zusatzausstattungen:
 1 x 8000-7035 (Kunststoffsitzleisten),
 4 x 0008-70 (Zylinderschlösser),
 4 x 8001-323 (Lochblechtüren),
 1 x 8504-40 (Schrägdachaufsatz),
 4 x 8502-06 (Nummernschilder) sowie
 4 x 8000-21 (elektrolytisch verzinkte Ausführung)



Sitzleisten aus Kunststoff

Farbe	Lichtgrau	Blaugrau	Anthrazit
Bestell-Nr.	8000-7035	8000-7031	8000-7021
+ Mehrpreis			

Zusatzausstattungen im Schrank

Schuhschale
aus Kunststoff, herausnehmbar, mit unteren Abstandhaltern



Bestell-Nr.
Preis

4500-707

Feuchtraumausführung*

elektrolytisch verzinkt, einbrennbeschichtet, Abteibreite 300 und 400 mm, Mehrpreis pro Abteibreite

siehe auch Seite 324

für Schränke mit	Füßen oder Sockel	Sitzbank
Bestell-Nr.	8000-20.	8000-21.
+ Mehrpreis		

Schrägdachausführungen

Tiefe 500 mm

Schrank mit integrierter Schräge*
Schrank hinten ca. 200 mm höher, Mehrpreis pro Abteil

Schrägdachaufsatz
hinten ca. 230 mm hoch, für nachträglichen Aufbau

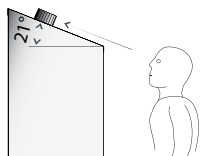

Schrank mit integrierter Schräge
Nichts bleibt unbemerkt auf dem Schrankdach

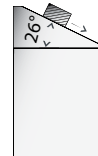

Schrägdachaufsatz
Nachträglich aufrüstbar, verhindert Liegenbleiben von Gegenständen



Abteibreite	300/400	300/400	300/400	300/400	300/400	300
für Anzahl Abteile	-	1	2	3	4	5
FKZ	-	1	1	1	2	2
Bestell-Nr.	8000-38	8504-10/12	8504-20/22	8504-30/32	8504-40/42	8504-50
+ Mehrpreis						

Trennwände

unterhalb des Hutbodens, Mehrpreis pro **Abteil**

aus Stahl
in schwenkbarer Ausführung, nicht nachrüstbar

aus Stahl
in fester Ausführung, nicht nachrüstbar

aus transluzentem Kunststoff
verschieb- und schwenkbar, pflegeleicht

aus blauem Leinenmaterial
verschieb- und schwenkbar, mit mehreren Einstecktaschen

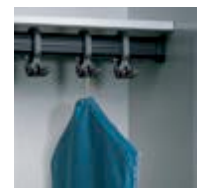

Trennwand H x B	1000 x 460	1280 x 420	1210 x 300	1170 x 450
Bestell-Nr.	0080-00	0090-00	4500-705	4500-706
+ Mehrpreis				

Zubehör für Garderobenschränke

Lochrosetten*

eingestanz in der Rückwand, Mehrpreise pro Abteil



Bestell-Nr.
+ Mehrpreis

je 1 Lochrosette oben und unten in der Abteiltrückwand



8500-171

4 Lochrosetten in der Abteiltrückwand



8500-174

Schuhrost

Mehrpreise pro Abteil

Abteillbreite
Bestell-Nr.
+ Mehrpreis

für Modelle mit untergebauter Sitzbank



	300	400
Bestell-Nr.	8050-7010	8052-7010

für Modelle mit vorgebauter Sitzbank*



Bestell-Nr.	8030-701	8032-701
-------------	-----------------	-----------------

Schränke ohne FüÙe

Bestell-Nr.
+ Mehrpreis

ca. 1700 mm hoch

8055-00

Türen ohne Etikettenrahmen

Mehrpreis pro Tür

Bestell-Nr.
+ Mehrpreis

für alle Schränke der Serie S 2000 Classic

8001-306

* nicht nachrüstbar

Bestell-Nr.
+ Mehrpreis

Zusatzausstattungen

Abteillbreite
Bestell-Nr.
Preis

Zusätzlicher Fachboden
nicht höhenverstellbar
(Einbauhöhe ca. 250 mm)
nicht nachrüstbar



	300	400
Bestell-Nr.	8000-80	8002-80

Wertfach innen*
(anstelle des Hutfaches) mit Zylinderschloss, nicht möglich bei Bestell-Nr. 8000-38



300/400
8053-00

Spiegel
zur kundenseitigen Anbringung, ca. 110 x 90 mm, Preis pro Tür



-
0019-00

Kleiderbügel Standard
Hartholz schwarz lackiert (mit Spezialaufhängung)



-
8000-061

Zusatzausstattungen

Bestell-Nr.
Preis

Wandaufhängung
mit zusätzlichem Auflegewinkel, Preis je Abteil



8000-34

Etikettenrahmen
aus Kunststoff, selbstklebend



8500-15

Papier-Etikettenschilder
für eingestanzte Etikettenrahmen (1 Verp.-Einheit = 100 Stück)



8501-07

Höhenverstellerschrauben für SchrankfüÙe (1 Satz = 4 Stck.) zur problemlosen Nachrüstung einer Niveauregulierung 10 mm bei allen Garderobenschränken S 2000 Classic mit FüÙen



8000-26

Türausführungen

Preise pro Tür

Bestell-Nr.
Preis

Türen glatt
ohne Lüftungsschlitze, ohne Etikettenhalter (auf Alternativbelüftung z.B. durch Lochrosetten achten!)

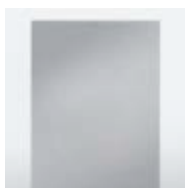

8001-303

Eingestanzte Lochrosetten*
je eine Lochrosette oben und unten in der Tür, inkl. Etikettenrahmen



8500-173

Tür mit gelochtem Blech
für Modelle 8010-8090, Abt. Br. 300/400 mm (Quadratlochung ca. 23 mm mit ca. 5 mm Steg), 3-Riegel-Verschluss empfohlen

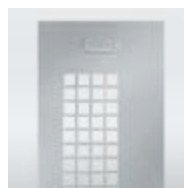

8001-323





Türöffnungsbegrenzer 90°
Nutzungshinweise siehe Seite 347







8505-02

Zubehör für Garderobenschränke

Drehriegelverschluss und Drehzylinderschlösser nicht für Fächerschränke

Preise pro Schloss	Basisausführung	Optional						
		Drehriegelverschluss	Drehzylinderschloss in Schwarz mit 2 Schlüsseln				Schloss in Feuchtraum-Ausführung Drehzylinderschloss in Schwarz	
								
	für Vorhangschloss	bis 1000 verschiedene Schließungen	bis 6000 verschiedene Schließungen	über Hauptschlüsselanlage mit Sicherungsschein*	über Hauptschlüsselanlage ohne Sicherungsschein	bis 1000 verschiedene Schließungen	über Hauptschlüsselanlage mit Sicherungsschein*	über Hauptschlüsselanlage ohne Sicherungsschein
Bestell-Nr.	0002-00	0008-70	0008-700	0010-10	0010-010	0008-72	0010-12	0010-012
Einzelpreis								
+ Mehrpreis	Standard							

Schlüssel, Verschluss und Armband für Drehzylinderschlösser

	Ersatzschlüssel für Drehzylinderschloss	Hauptschlüssel für Hauptschlüsselanlage	3-Riegel-Verschluss**	Perlon-Armband für Zylinderschlüssel
				
	Ersatzschlüssel für Schloss 0008-70	Ersatzschlüssel für Schloss 0008-700	mit Sicherungsschein*	ohne Sicherungsschein*
			mit Schließstangen	Nummerierung von-bis bitte angeben und gewünschte Farb-Nr. anhängen ¹⁾
Bestell-Nr.	0006-21	0006-00	0011-00	0012-00
Preis			8000-23	8501-05..

¹⁾ 51 schwarz 56 grau
 52 weiß 61 grün
 53 rot 67 gelb
 55 blau 73 orange

Schließ-Nr. nach Kundenwunsch	für Drehzylinderschloss (längere Lieferzeit)
Mehrpreis pro Schloss	
Bestell-Nr.99
+ Mehrpreis	

Weiteres Zubehör für alle Schränke

Nummernschild für Türschloss

als Türschutz sowie zur Aufnahme des Nummernschildes Mod. 4400-744 geeignet. Nur möglich bei Zylinderschlössern Mod. 0008-70, 0008-700, 0010-10, 0010-010

zur einfachen Selbstanbringung oberhalb des Schlüsselschildes (bitte gewünschte 3-stellige Nummerierung angeben!), nur in Verb. mit Schlüsselschild zu verwenden, nicht geeignet für Münzautomaten-Pfandschlösser



Ausführung
Bestell-Nr.
Preis



Kunststoff
4400-742



Kunststoff
4400-744







SAFE-O-MAT-Schloßer **409** + **467**







Münzpfandschloß **409**

Zubehör für Fächerschränke

Drehriegelverschluss und Drehzylinderschlösser nur für Fächerschränke

Preise pro Schloss	Basisausführung		Optional					
	Drehzylinderschloss	Drehzylinderschloss in Schwarz mit 2 Schlüsseln	Schloss in Feuchtraum-Ausführung Drehzylinderschloss in Schwarz		Drehriegelverschluss			
								
	bis 1000 verschiedene Schließungen	bis 6000 verschiedene Schließungen	über Hauptschlüsselanlage mit Sicherungsschein*	über Hauptschlüsselanlage ohne Sicherungsschein	bis 1000 verschiedene Schließungen	über Hauptschlüsselanlage mit Sicherungsschein*	über Hauptschlüsselanlage ohne Sicherungsschein	für Vorhangschloss
Bestell-Nr.	0008-70	0008-700	0010-10	0010-010	0008-72	0010-12	0010-012	0002-00
Einzelpreis								
+ Mehrpreis	Standard							

Schlüssel und Armband für Drehzylinderschlösser

	Ersatzschlüssel für Drehzylinderschloss		Ersatzschlüssel für Hauptschlüsselanlage		Hauptschlüssel für Hauptschlüsselanlage		Perlon-Armband für Zylinderschlüssel
							
	Ersatzschlüssel für Schloss 0008-70	Ersatzschlüssel für Schloss 0008-700	mit Sicherungsschein*	ohne Sicherungsschein*	mit Sicherungsschein*	ohne Sicherungsschein*	Nummerierung von-bis bitte angeben und gewünschte Farb-Nr. anhängen ¹⁾
Bestell-Nr.	0006-21	0006-00	0010-11	0006-00	0011-00	0012-00	8501-05..
Preis							

¹⁾ 51 schwarz 56 grau
52 weiß 61 grün
53 rot 67 gelb
55 blau 73 orange

Weiteres Zubehör für alle Schränke

Nummernschilder

Nummerierung bitte angeben

Nummernschild
im Schlossbereich, selbstklebend, 79 x 45 x 1,0 mm, **nur für Zyl.-Schlösser geeignet**, lose zur einfachen Selbstmontage



Edelstahl-Nummernschild
selbstklebend, 30 x 50 x 1,0 mm

263

Kunststoff-Schlüsselanhänger
mit S-Haken, Ø 30 mm



Ausführung	Kunststoff	Edelstahl	Edelstahl	schwarz	weiß	alufarbig
Bestell-Nr.	8502-0611	8501-0611	8501-06	8502-0851	8502-0852	8502-0862
Preis						

Vorhangschlösser

für Drehriegelverschluss, Bügelstärke ca. 6 mm

Messingausführung, 2 Schlüssel, bis 300 versch. Schließungen



0002-10

Markenschloss in Messingausführung mit Präzisionsstift-Zylinder, 2 Schlüssel, bis 168.000 versch. Schließungen

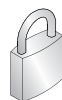

0002-11

Hochglanzverchromung mit Zahlenkombination, ohne Schlüssel



0002-12



Bestell-Nr. 0002-11



Bestell-Nr. 0002-12

Das Multitalent: S 3000 *Evolo*

Weitere Einrichtungsbeispiele aus der Praxis eines Marktführers finden Sie im Evolo Produktserien-Prospekt oder im Internet unter www.cp.de/evolo



Das Evolo-Belüftungskonzept:

Sorgt bei Stahltüren für effektive Belüftung und Trocknung der Kleidung. Durch den Strömungsverlauf funktioniert es ohne zusätzliche Lüftungseinrichtungen. Selbst bei Schränken mit Sockel ist eine gleichmäßige Belüftung des gesamten Innenraumes gewährleistet (siehe Grafik)!

Der Luftaustritt im hinteren Schrankboden sorgt für eine gute Belüftung und Trocknung im Abteil (siehe Grafik). Bei Sockelschränken erfolgt die Entlüftung über Öffnungen oberhalb des zurückgesetzten Sockels.



Erhöhte Einbruchssicherheit durch extrem verwindungssteife Türen! Dafür sorgen die geschlossenen Profile an den Seiten. Die Türanschlagdämpfer sind serienmäßig.

Neuartiger Türöffnungsbegrenzer 90°: Aus hochbelastbarem, kunststoffummanteltem Edelstahl-Spezialseil.



Maßgeschneidert für spezifische Anwendungen.



Ergonomisch gestalteter Sicherheits-Drehriegelverschluss: Für Schloss-Bügelstärke 6-8 mm, mit serienmäßigem Tür-Schutz gegen Türbeschädigungen durch das Vorhangschloss.



Optimaler Korrosionsschutz durch Füße aus Kunststoff: Sie unterstützen konsequent das geradlinige Design und verfügen über eine Schutzhülse, die bei Einsatz der serienmäßigen Höhenverstellung die Verstellschraube abdeckt. Eine clevere Idee!

Garderobenschränke



Garderobenschränke 354



Mehrzweckschränke 364



Garderobenschränke
doppelstöckig 366



Fächerschränke 370



Offene Garderoben 374



Integrierbare Nummerierung:
Durch selbstklebende Folie im eingepprägten Etikettenrahmen (optional).



Wechselfronten: (auch nachträglich möglich!) Wahlweise Stahl- oder Dekortüren (MDF oder HPL). Bei Dekortüren ist der Türöffnungsbegrenzer serienmäßig.



C+P Doppel-Garderobenhaken:
Ovale Spezial-Garderobenstange mit verdrehsicheren Doppelschiebehaken. Enorme Tragkraft und hoher Bedienungskomfort.



Reinigungsfreundliches Belüftungs-Lochbild: Durch glatte Außenfront (keine überstehenden Lüftungsschlitze).

S 3000 *Evo*lo

Das bietet die Serie S 3000 Evo:lo

- Erhöhte Einbruchssicherheit durch extrem verwindungssteife Türen und 54°-Innenschräge im Korpus – für hohe Stabilität und einfache, komfortable Entnahme der Kleidung
- Langlebige Stahlkonstruktion
- 2 Abteilbreiten, 5 verschiedene Fachhöhen
- Unterbau wahlweise mit Füßen, Sockel, Aufbewahrungsbox oder Sitzbank
- Belüftung durch EBL (Evo-Belüftungskonzept)
- Türen rechts angeschlagen, in Drehbolzen gelagert, mit reinigungsfreundlichem Lochbild und eingepprägtem Etikettenrahmen für integrierbare Nummerierung
- Komfortabler Türanschlagdämpfer für angenehmes Schließverhalten



Unterbau mit Füßen



Unterbau mit Sockel

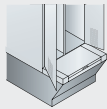

Unterbau mit Box



Unterbau mit Bank



Stahlfronten



Holzdekor-Fronten (MDF)



EBL-Selbst-belüftung

Schränke mit Füßen

auf 150 mm hohen Füßen, Tiefe 500 mm.
Lichte Durchlassmaße pro Tür:
1600 x 230/330 x 465 mm (H x B x T)

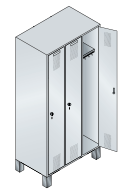

1. Maße und Türen-Material

Breite	300	400	600	800	900	1200	
Höhe	1850	1850	1850	1850	1850	1850	
Abteile	1 x 300	1 x 400	2 x 300	2 x 400	3 x 300	3 x 400	
Stahltüren	FKZ	2	3	4	5	5	6
Bestell-Nr.	49010-10	49010-12	49010-20	49010-22	49010-30	49010-32	
Preis							

Schränke mit Sockel

auf 100 mm hohem Sockel, Tiefe 500 mm.
Lichte Durchlassmaße pro Tür:
1600 x 230/330 x 465 mm (H x B x T)



1. Maße und Türen-Material

Breite	300	400	600	800	900	1200	
Höhe	1800	1800	1800	1800	1800	1800	
Abteile	1 x 300	1 x 400	2 x 300	2 x 400	3 x 300	3 x 400	
Stahltüren	FKZ	2	3	4	5	5	6
Bestell-Nr.	49020-10	49020-12	49020-20	49020-22	49020-30	49020-32	
Preis							

+



MDF-Dekortüren

Stärke 18 mm

+ Bestell-Nr. + 49110-750 + 49112-750 + 49120-750 + 49122-750 + 49130-750 + 49132-750

+ Mehrpreis

+



HPL-Dekortüren

Stärke 13 mm

+ Bestell-Nr. + 49110-730 + 49112-730 + 49120-730 + 49122-730 + 49130-730 + 49132-730

+ Mehrpreis

2. Korpus-Farbe (Farbübersicht siehe Katalogende)

Bitte wählen 523

3. Tür-Farbe (ggf. Tür-Dekor bei MDF- bzw. HPL-Ausführung)

Bitte wählen 523

Garderobenschränke



- Dekortüren (MDF und HPL) serienmäßig mit Türöffnungsbegrenzer 90° aus hochbelastbarem, kunststoffummanteltem Edelstahl-Spezialseil
- **Elegante, schmale Seiten für homogene Optik in Reihenaufstellung (keine breiten Stege an den Schrankstößen)**
- Wechselfrontenkonzept mit Stahl-, HPL- oder MDF-Dekortüren, auch nachträglich realisierbar
- Leichte Innenreinigung durch glatt auskehrbare Abteilböden (Mod. 49030/49040 mit Reinigungsöffnungen)
- Hutboden mit hinterer Abrollsicherung und stabiler Garderobenstange aus Ovalprofil, 3 verdrehsichere Haken mit Systemaufnahme, z.B. für Kleiderbügel oder verschiebbare Trennwände
- Ergonomischer Sicherheits-Drehriegelverschluss für Vorhangs Schloss mit Tür-Schutz als praktische Basisausstattung
- **Schrankfüße (z.B. bei Modell 49010) aus Kunststoff = erhöhter Korrosionsschutz für den Schrank!**
- Füße bei Korpusfarbe RAL 7035 in Lichtgrau, bei allen anderen Korpusfarben in Schwarz
- **Einsteckbarer Schuhboden, einfach vom Nutzer nachrüstbar**
- **Optimale Luftzirkulation durch definierte Lüftungsfreiräume vor und hinter dem Hutboden**



1.	1200	1600	1500
	1850	1850	1850
	4 x 300	4 x 400	5 x 300
	6	8	8
	49010-40	49010-42	49010-50



1.	1200	1600	1500
	1800	1800	1800
	4 x 300	4 x 400	5 x 300
	6	8	8
	49020-40	49020-42	49020-50

+	+ 49140-750	+ 49142-750	+ 49150-750
---	-------------	-------------	-------------

+	+ 49140-730	+ 49142-730	+ 49150-730
---	-------------	-------------	-------------

➤ **Zubehör**
Zusatzausstattung, Verschlüsse **379** | - **385**



Bestell-Nr. 49010-20 (mit Füßen)

Optional: **Dekorfronten** (MDF)

Aus folgenden Dekoren können Sie wählen:



Birke



Kirsche



Wenge

Garderobenschränke mit Sitzbank

Sitzleisten für Modelle 49030, 49040 und 49050 standardmäßig aus Buche, im Profil ca. 60 x 35 mm, allseitig gehobelt, oben abgerundet, klarlackiert mit naturgegebenen Farbunterschieden. Sitzleisten aus Kunststoff ohne Mehrpreis lieferbar. Standardfarbe der Sitzbank-Untergestelle: Anthrazit RAL 7021. Sitzbänke mit verstellbaren Bodengleitern (10 mm) für einfachen Niveaueingleich. Lieferung von Schrank und Bank erfolgt getrennt zur einfachen Selbstmontage.

Sitzhöhe: 420 mm
Sitztiefe: 315 mm
Schranktiefe: 500/815 mm

Schränke mit vorgebauter Sitzbank

auf 150 mm hohen Füßen, mit verkürzten Türen, Tiefe 500 mm. Lichte Durchlassmaße pro Tür: 1315 x 230/330 x 465 mm (H x B x T)

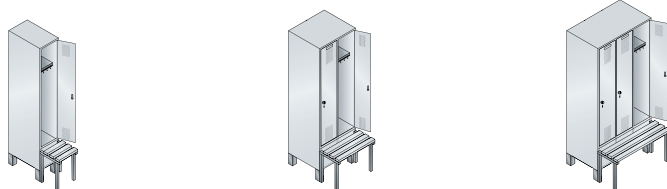

1. Maße und Türen-Material	Breite	300	400	600	800	900	1200
	Höhe	1850	1850	1850	1850	1850	1850
Abteile		1 x 300	1 x 400	2 x 300	2 x 400	3 x 300	3 x 400
	FKZ	2	3	4	5	5	6
	Bestell-Nr.	49030-10	49030-12	49030-20	49030-22	49030-30	49030-32
	Preis						

Schränke mit tiefergelegtem Sitzbank-Untergestell

mit verkürzten Türen, Tiefe 500 mm. Lichte Durchlassmaße pro Tür: 1315 x 230/330 x 465 mm (H x B x T)





1. Maße und Türen-Material	Breite	300	400	600	800	900	1200
	Höhe	1850	1850	1850	1850	1850	1850
Abteile		1 x 300	1 x 400	2 x 300	2 x 400	3 x 300	3 x 400
	FKZ	2	3	4	5	5	6
	Bestell-Nr.	49040-10	49040-12	49040-20	49040-22	49040-30	49040-32
	Preis						

Schränke mit untergebauter Sitzbank

Lichte Durchlassmaße pro Tür: 1600 x 230/330 x 465 mm (H x B x T)



1. Maße und Türen-Material	Breite	300	400	600	800	900	1200
	Höhe	2090	2090	2090	2090	2090	2090
Abteile		1 x 300	1 x 400	2 x 300	2 x 400	3 x 300	3 x 400
	FKZ	2	3	4	5	5	6
	Bestell-Nr.	49050-10	49050-12	49050-20	49050-22	49050-30	49050-32
	Preis						

+		Stärke 18 mm						
		+ Bestell-Nr.	+ 49110-750	+ 49112-750	+ 49120-750	+ 49122-750	+ 49130-750	+ 49132-750
		+ Mehrpreis						
+		Stärke 13 mm						
		+ Bestell-Nr.	+ 49110-730	+ 49112-730	+ 49120-730	+ 49122-730	+ 49130-730	+ 49132-730
		+ Mehrpreis						

2.	Korpus-Farbe (Farbübersicht siehe Katalogende)	Bitte wählen	523
			

3.	Tür-Farbe (ggf. Tür-Dekor bei MDF- bzw. HPL-Ausführung)	Bitte wählen	523
			

Garderobenschränke

+ Sitzleisten aus Kunststoff	Lichtgrau	Blaugrau	Anthrazit
+ Bestell-Nr.	+ 8000-7035	+ 8000-7031	+ 8000-7021
+ Mehrpreis			

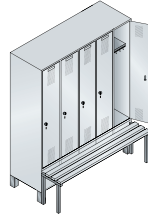
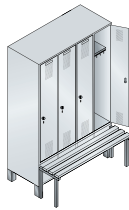

1.	1200	1600	1500
	1850	1850	1850
	4 x 300	4 x 400	5 x 300
	6	8	8
	49030-40	49030-42	49030-50

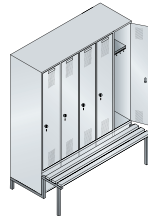
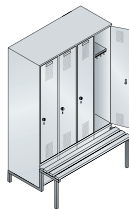

1.	1200	1600	1500
	1850	1850	1850
	4 x 300	4 x 400	5 x 300
	6	8	8
	49040-40	49040-42	49040-50

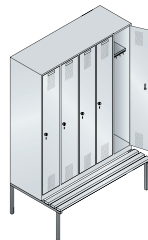

1.	1200	1600	1500
	2090	2090	2090
	4 x 300	4 x 400	5 x 300
	6	8	8
	49050-40	49050-42	49050-50

+	+ 49140-750	+ 49142-750	+ 49150-750
----------	-------------	-------------	-------------

+	+ 49140-730	+ 49142-730	+ 49150-730
----------	-------------	-------------	-------------

+ Zubehör	Zusatzausstattung, Verschlüsse	379	- 385
------------------	--------------------------------------	------------	--------------



Bestell-Nr. 49030-30
+ 49130-750 (MDF-Dekortüren)
+ 0008-70 (Zylinderschloss)



Bestell-Nr. 49040-40



Bestell-Nr. 49050-40
+ 8050-7010 (Schuhrost)

+ Schuhrost	für Modelle 49030, 49050	380
--------------------	--------------------------------	------------

S 3000 *Erolo*

Garderobenschränke mit paarweise zueinanderschlagenden Türen

Für gemeinsamen Verschluss von zwei Abteilen zur Nutzung durch eine Person, z.B. zur Unterbringung von **Straßen- und Berufskleidung**, Hutboden jeweils durchgehend über 2 Abteile. Sitzleisten für Modelle 49032 und 49042 standardmäßig aus Buche, im Profil ca. 60 x 35 mm, allseitig gehobelt, oben abgerundet, klar lackiert, mit naturgegebenen Farbunterschieden. Sitzleisten aus Kunststoff in Lichtgrau, Blaugrau oder Anthrazit ohne Mehrpreis lieferbar. Standardfarbe für Sitzbank-Untergestelle: Anthrazit RAL 7021. Sitzbänke mit verstellbaren Bodengleitern für einfachen Niveaueausgleich (10 mm). Alle Türen mit Drehriegelverschluss zur Verwendung eines Vorhangschlosses. Lieferung von Schrank und Bank erfolgt getrennt zur einfachen Selbstmontage.

Allgemeine Schrankbeschreibung siehe Seite 354/355.

Schränke mit Sitzbänken

Sitzhöhe: 420 mm
Sitztiefe: 315 mm
Schranksiefe: 500/815 mm



Bestell-Nr. 49022-20

Schränke mit Füßen

auf 150 mm hohen Füßen, Tiefe 500 mm.
 Lichte Durchlassmaße pro Tür:
 1600 x 230/330 x 465 mm (H x B x T)

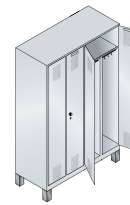

1. Maße und Türen-Material	Breite	600	800	1200	1600
	Höhe	1850	1850	1850	1850
	Abteile	2 x 300	2 x 400	4 x 300	4 x 400
	für Personen	1	1	2	2
 Stahltüren	FKZ	4	5	6	8
	Bestell-Nr.	49012-20	49012-22	49012-40	49012-42
	Preis				



Schränke mit Sockel

auf 100 mm hohem Sockel, Tiefe 500 mm.
 Lichte Durchlassmaße pro Tür:
 1600 x 230/330 x 465 mm (H x B x T)



1. Maße und Türen-Material	Breite	600	800	1200	1600
	Höhe	1800	1800	1800	1800
	Abteile	2 x 300	2 x 400	4 x 300	4 x 400
	für Personen	1	1	2	2
 Stahltüren	FKZ	4	5	6	8
	Bestell-Nr.	49022-20	49022-22	49022-40	49022-42
	Preis				

 + MDF-Dekortüren	Stärke 18 mm + Bestell-Nr. + Mehrpreis	+ 49120-750	+ 49122-750	+ 49140-750	+ 49142-750
 + HPL-Dekortüren	Stärke 13 mm + Bestell-Nr. + Mehrpreis	+ 49120-730	+ 49122-730	+ 49140-730	+ 49142-730

2. Korpus-Farbe (Farbübersicht siehe Katalogende)	3. Tür-Farbe (ggf. Tür-Dekor bei MDF- bzw. HPL-Ausführung)
 Bitte wählen 523	 Bitte wählen 523

Garderobenschränke



Bestell-Nr. 49042-40

+ Sitzleisten aus Kunststoff

+ Bestell-Nr.
+ Mehrpreis

Lichtgrau	Blaugrau	Anthrazit
+ 8000-7035	+ 8000-7031	+ 8000-7021

Schränke mit vorgebauter Sitzbank

auf 150 mm hohen Füßen, mit verkürzten Türen, Tiefe 500 mm.
Lichte Durchlassmaße pro Tür:
1315 x 230/330 x 465 mm (H x B x T)

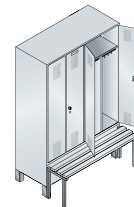

1. Maße und Türen-Material

Breite	600	800	1200	1600
Höhe	1850	1850	1850	1850
Abteile	2 x 300	2 x 400	4 x 300	4 x 400
für Personen	1	1	2	2
Stahltüren	FKZ	FKZ	FKZ	FKZ
	4	5	6	8
Bestell-Nr.	49032-20	49032-22	49032-40	49032-42
Preis				

Stahltüren



Schränke mit tiefergelegtem Sitzbank-Untergestell

mit verkürzten Türen, Tiefe 500 mm.
Lichte Durchlassmaße pro Tür:
1315 x 230/330 x 465 mm (H x B x T)

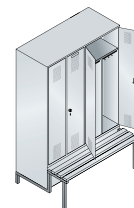

1. Maße und Türen-Material

Breite	600	800	1200	1600
Höhe	1850	1850	1850	1850
Abteile	2 x 300	2 x 400	4 x 300	4 x 400
für Personen	1	1	2	2
Stahltüren	FKZ	FKZ	FKZ	FKZ
	4	5	6	8
Bestell-Nr.	49042-20	49042-22	49042-40	49042-42
Preis				

Stahltüren



MDF-Dekortüren	Stärke 18 mm				
	+ Bestell-Nr.	+ 49120-750	+ 49122-750	+ 49140-750	+ 49142-750
	+ Mehrpreis				

HPL-Dekortüren	Stärke 13 mm				
	+ Bestell-Nr.	+ 49120-730	+ 49122-730	+ 49140-730	+ 49142-730
	+ Mehrpreis				

Zubehör				
Zusatzausstattung, Verschlüsse		379	-	385

Schuhrost		
für Modelle 49032		380

Garderobenschränke mit paarweise zueinanderschlagenden Türen

Für gemeinsamen Verschluss von zwei Abteilen zur Nutzung durch eine Person, z.B. zur Unterbringung von **Straßen- und Berufskleidung**, Hutboden jeweils durchgehend über 2 Abteile. Sitzleisten für Modelle 49052 standardmäßig aus Buche, im Profil ca. 60 x 35 mm, allseitig gehobelt, oben abgerundet, klar lackiert, mit naturgegebenen Farbunterschieden. Sitzleisten aus Kunststoff in Lichtgrau, Blaugrau oder Anthrazit ohne Mehrpreis lieferbar (Standardfarbe Lichtgrau). Standardfarbe der Sitzbank-Untergestelle: Anthrazit RAL 7021. Sitzbänke und Box mit verstellbaren Bodengleitern für einfachen Niveaueingleich (10 mm). Alle Türen mit Drehriegelverschluss zur Verwendung eines Vorhangeschlusses. Lieferung von Schrank und Bank erfolgt getrennt zur einfachen Selbstmontage.

Allgemeine Schrankbeschreibung siehe Seite 354/355.

Modelle 49052

Sitzhöhe: 420 mm
Sitztiefe: 315 mm
Schranksiefe: 500/815 mm

Modelle 49056

Sitzhöhe: 452 mm
Sitztiefe: 315 mm
Schranksiefe: 500/815 mm



Bestell-Nr. 49052-40
+ 8000-7035 (mit Kunststoffsitzeisen)

Schränke mit untergebauter Sitzbank

auf 150 mm hohen Füßen, Tiefe 500 mm.
Lichte Durchlassmaße pro Tür:
1600 x 230/330 x 465 mm (H x B x T)

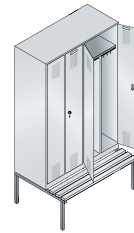

1. Maße und Türen-Material

Stahltüren

	600	800	1200	1600
Breite	600	800	1200	1600
Höhe	2090	2090	2090	2090
Abteile	2 x 300	2 x 400	4 x 300	4 x 400
für Personen	1	1	2	2
FKZ	4	5	6	8
Bestell-Nr.	49052-20	49052-22	49052-40	49052-42
Preis				

Schränke mit untergebauter Aufbewahrungsbox

Tiefe 500 mm. Lichte Durchlassmaße pro Tür:
1600 x 230/330 x 465 mm (H x B x T)



1. Maße und Türen-Material

Stahltüren

	600	800	1200	1600
Breite	600	800	1200	1600
Höhe	2090	2090	2090	2090
Abteile	2 x 300	2 x 400	4 x 300	4 x 400
für Personen	1	1	2	2
FKZ	4	5	6	8
Bestell-Nr.	49056-20	49056-22	49056-40	49056-42
Preis				



Stärke 18 mm				
+ Bestell-Nr.	+ 49120-750	+ 49122-750	+ 49140-750	+ 49142-750
+ Mehrpreis				



Stärke 13 mm				
+ Bestell-Nr.	+ 49120-730	+ 49122-730	+ 49140-730	+ 49142-730
+ Mehrpreis				

Garderobenschränke



Praktische Aufbewahrungsbox für Schuhe, Helme, Taschen usw. So wird auch der Stauraum unter der Sitzfläche optimal genutzt – ganz zu schweigen von der Reinigungsfreundlichkeit!



Die Sitzfläche aus Buche-Massivholz (auf Anfrage auch in HPL erhältlich) dient gleichzeitig als Verschlussklappe und kann nur vom Schrankinhaber geöffnet werden.

2. Korpus-Farbe (Farbübersicht siehe Katalogende)
 Bitte wählen **523**

3. Tür-Farbe (ggf. Tür-Dekor bei MDF- bzw. HPL-Ausführung)
 Bitte wählen **523**

+ Zubehör
 Zusatzausstattung, Verschlüsse **379** - **385**

+ Schuhrost für Modelle 49052 **380**



Bestell-Nr. 49056-40

Garderobenschränke mit einer Tür über zwei Abteile

Zur Unterbringung von **Straßen- und Berufskleidung**. Sitzleisten für Modelle 49250 standardmäßig aus Buche, im Profil ca. 60 x 35 mm, allseitig gehobelt, oben abgerundet, klar lackiert mit naturgegebenen Farbunterschieden. Sitzleisten aus Kunststoff in Lichtgrau, Blaugrau oder Anthrazit ohne Mehrpreis lieferbar (Standardfarbe Lichtgrau). Standardfarbe der Sitzbank-Untergestelle: Anthrazit RAL 7021. Sitzbänke mit verstellbaren Bodengleitern für einfachen Niveaueausgleich (10 mm). Eine Tür mit Drehriegelverschluss verschließt zwei Abteile. Links und rechts der inneren Trennwand Hutboden, Kleiderstange und 3 Schiebehaken.

Lieferung von Schrank und Bank erfolgt getrennt zur einfachen Selbstmontage.

Allgemeine Schrankbeschreibung siehe Seite 354/355.

Schränke mit Sitzbänken
Sitzhöhe: 420 mm
Sitztiefe: 315 mm
Schranksiefe: 500/815 mm

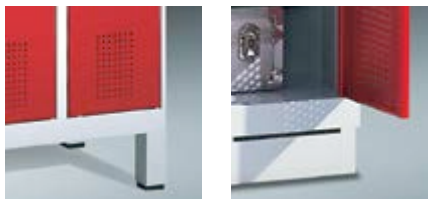

Bestell-Nr. 49210-40

Schränke mit Füßen

auf 150 mm hohen Füßen, Tiefe 500 mm.
 Lichte Durchlassmaße pro Tür:
 1600 x 230 x 465 mm (H x B x T)

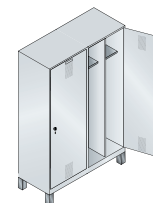
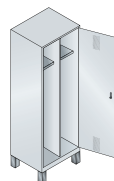

1. Maße und Türen-Material



	600	1200
Breite	600	1200
Höhe	1850	1850
Abteile	2 x 300	4 x 300
für Personen	1	2
FKZ	4	6
Bestell-Nr.	49210-20	49210-40
Preis		

2. Korpus- und Türen-Farbe



Bitte wählen (Farbübersicht siehe Katalogende) 523



Schränke mit Sockel

auf 100 mm hohem Sockel, Tiefe 500 mm.
Lichte Durchlassmaße pro Tür:
1600 x 230 x 465 mm (H x B x T)

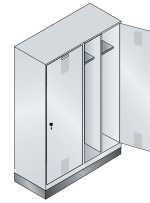
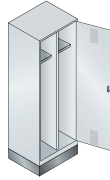

1. Maße und Türen-Material	Breite	600	1200
	Höhe	1800	1800
Abteile	2 x 300	4 x 300	4 x 300
für Personen	1	2	2
Stahltüren	FKZ	4	6
	Bestell-Nr.	49220-20	49220-40
	Preis		

Schränke mit untergebauter Sitzbank

Tiefe 500 mm.
Lichte Durchlassmaße pro Tür:
1600 x 230 x 465 mm (H x B x T)

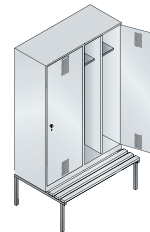

1. Maße und Türen-Material	Breite	600	1200
	Höhe	2090	2090
Abteile	2 x 300	4 x 300	4 x 300
für Personen	1	2	2
Stahltüren	FKZ	4	6
	Bestell-Nr.	49250-20	49250-40
	Preis		

+ Sitzleisten aus Kunststoff	Lichtgrau	Blaugrau	Anthrazit
	+ Bestell-Nr.	+ 8000-7035	+ 8000-7031
+ Mehrpreis			

+ **Zubehör**
Zusatzausstattung, Verschlüsse **379** - **385**

+ **Schuhrost**
für Modelle 49250..... **380**



Bestell-Nr. 49250-40
+ 8000-7035
(mit Kunststoffsitzeleisten)

FKZ = Farbaufpreis-Kennzahl

Möbel für Menschen



Wäsche-Garderoben- und Raumpflegeschränke

Türen zueinanderschlagend mit einem gemeinsamen Drehriegelverschluss für Vorhangsverschluss, Einlegeböden nicht höhenverstellbar.

Allgemeine Schrankbeschreibung siehe Seite 354/355.



Bestell-Nr. 49160-20

Bestell-Nr. 49120-00

Bestell-Nr. 49222-20B

Schränke mit Füßen

auf 150 mm hohen Füßen,
Tiefe 500 mm



1. Maße und Türen-Material

Breite	600	800	600	800
Höhe	1850	1850	1850	1850
Abteile	2 x 300	2 x 400	2 x 300	2 x 400
Beschreibung	Wäsche-Garderobenschränke links 4 Einlegeböden, rechts Hutboden mit Kleiderstange und 3 Schiebehaken		Raumpflege-Geräteschränke links der verkürzten Trennwand 4 Gefache, rechts Stange mit 6 Schiebehaken	



Stahltüren	FKZ	4	5	4	5
Bestell-Nr.		49060-20	49060-22	49110-00	49110-02
Preis					

Schränke mit Sockel

auf 100 mm hohem Sockel,
Tiefe 500 mm



1. Maße und Türen-Material

Breite	600	800	600	800
Höhe	1800	1800	1800	1800
Abteile	2 x 300	2 x 400	2 x 300	2 x 400
Beschreibung	siehe oben		siehe oben	



Stahltüren	FKZ	4	5	4	5
Bestell-Nr.		49160-20	49160-22	49120-00	49120-02
Preis					

2. Korpus-Farbe (Farbübersicht siehe Katalogende)

Bitte wählen 523

3. Tür-Farbe (ggf. Tür-Dekor bei MDF- bzw. HPL-Ausführung)

Bitte wählen 523

+ Zubehör

Zusatzausstattung, Verschlüsse 379 - 385

Mehrzweckschränke

Wäsche- und Aufbewahrungsschränke

Türen mit Drehriegelverschluss, Einlegeböden nicht höhenverstellbar.

Allgemeine Schrankbeschreibung siehe Seite 354/355.

+ Türen glatt

bei allen Schrankmodellen S 3000 Evolo ohne Lüftungsschlitze, ohne Etikettenrahmen, sehr reinigungsfreundlich



Ausführung	glatt
+ Bestell-Nr.	+ 8001-303
+ Mehrpreis	



Bestell-Nr. 49020-20B

Bestell-Nr. 49022-20B

Schränke mit Füßen

auf 150 mm hohen Füßen, Tiefe 500 mm



1. Maße und Türen-Material

Breite	600	800	600	800	600
Höhe	1850	1850	1850	1850	1850
Abteile	2 x 300	2 x 400	2 x 300	2 x 400	1 x 600
Beschreibung	mit einzeln verschließbaren Türen (beide rechts angeschlagen)		mit zueinanderschlagenden Türen (gemeinsamer Verschluss)		mit zueinanderschlagenden Türen ohne Trennwand, 4 durchgehende Einlegeböden, (2-Riegel-Verschluss)

Stahltüren



FKZ	4	5	4	5	4
Bestell-Nr.	49010-20B	49010-22B	49012-20B	49012-22B	49212-20B
Preis					

Schränke mit Sockel

auf 100 mm hohem Sockel, Tiefe 500 mm



1. Maße und Türen-Material

Breite	600	800	600	800	600
Höhe	1800	1800	1800	1800	1800
Abteile	2 x 300	2 x 400	2 x 300	2 x 400	1 x 600
Beschreibung	siehe oben		siehe oben		siehe oben

Stahltüren



FKZ	4	5	4	5	4
Bestell-Nr.	49020-20B	49020-22B	49022-20B	49022-22B	49222-20B
Preis					

+ MDF-Dekortüren

Stärke 18 mm					
+ Bestell-Nr.	+ 49120-750	+ 49122-750	+ 49120-750	+ 49122-750	-
+ Mehrpreis					

+ HPL-Dekortüren

Stärke 13 mm					
+ Bestell-Nr.	+ 49120-730	+ 49122-730	+ 49120-730	+ 49122-730	-
+ Mehrpreis					



Schränke mit Füßen

auf 150 mm hohen Füßen, Tiefe 500 mm.
Lichte Durchlassmaße pro Tür:
813 x 230/330 x 465 mm (H x B x T)



1. Maße und Türen-Material

Breite	600	800	900	1200	1200	1600	
Höhe	1850	1850	1850	1850	1850	1850	
Abteile	2 x 300	2 x 400	3 x 300	3 x 400	4 x 300	4 x 400	
Stahltüren	FKZ	4	5	5	6	6	8
	Bestell-Nr.	49310-20	49310-22	49310-30	49310-32	49310-40	49310-42
	Preis						

+ MDF-Dekortüren

Stärke 18 mm						
+ Bestell-Nr.	+ 49220-750	+ 49222-750	+ 49230-750	+ 49232-750	+ 49240-750	+ 49242-750
+ Mehrpreis						

+ HPL-Dekortüren

Stärke 13 mm						
+ Bestell-Nr.	+ 49220-730	+ 49222-730	+ 49230-730	+ 49232-730	+ 49240-730	+ 49242-730
+ Mehrpreis						

2. Korpus-Farbe (Farbübersicht siehe Katalogende)

Bitte wählen 523

3. Tür-Farbe (ggf. Tür-Dekor bei MDF- bzw. HPL-Ausführung)

Bitte wählen 523

Doppelstöckige Garderobenschränke

Doppelstöckige Garderobenschränke mit Drehriegelverschluss

Garderobenschränke, doppelstöckig, 2 Abteile übereinander, pro Abteil 1 Tür, Kleiderstange und 3 Schiebehaken, Türen mit Drehriegelverschluss für Vorhangs Schloss, Dekortüren serienmäßig mit Türöffnungsbegrenzer.

Allgemeine Schrankbeschreibung siehe Seite 354/355.



Bestell-Nr. 49320-30
+ 49230-750 (MDF-Dekortüren)







Bestell-Nr. 49310-40

Schränke mit Sockel

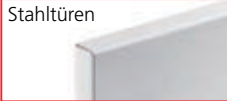
auf 100 mm hohem Sockel, Tiefe 500 mm.
Lichte Durchlassmaße pro Tür:
813 x 230/330 x 465 mm (H x B x T)



1. Maße und Türen-Material	Breite	600	800	900	1200	1200	1600
	Höhe	1800	1800	1800	1800	1800	1800
	Abteile	2 x 300	2 x 400	3 x 300	3 x 400	4 x 300	4 x 400
	FKZ	4	5	5	6	6	8
	Bestell-Nr.	49320-20	49320-22	49320-30	49320-32	49320-40	49320-42
	Preis						
	Stärke 18 mm						
	+ Bestell-Nr.	+ 49220-750	+ 49222-750	+ 49230-750	+ 49232-750	+ 49240-750	+ 49242-750
	+ Mehrpreis						
	Stärke 13 mm						
	+ Bestell-Nr.	+ 49220-730	+ 49222-730	+ 49230-730	+ 49232-730	+ 49240-730	+ 49242-730
	+ Mehrpreis						
	Zubehör						
	Zusatzausstattung, Verschlüsse						379 - 385

Doppelstöckige Garderobenschränke mit Drehriegelverschlüssen

Garderobenschränke, doppelstöckig, 2 Abteile übereinander, pro Abteil 1 Tür, Kleiderstange und 3 Schiebehaken, Türen mit Drehriegelverschluss für Vorhangschloss. Sitzleisten für Modelle 49350 standardmäßig aus Buche, im Profil ca. 60 x 35 mm, allseitig gehobelt, oben abgerundet, klar lackiert mit naturgegebenen Farbunterschieden. Sitzleisten aus Kunststoff in Lichtgrau, Blaugrau oder Anthrazit ohne Mehrpreis lieferbar (Standard-Farbe Lichtgrau). Standardfarbe der Sitzbank-Untergestelle: Anthrazit RAL 7021. Sitzbänke mit verstellbaren Bodengleitern für einfachen Niveaueausgleich (10 mm).

Lieferung von Schrank und Bank erfolgt getrennt zur einfachen Selbstmontage. Allgemeine Schrankbeschreibung siehe Seite 354/355.



Der C+P Sicherheits-Drehriegel kann nicht überdreht werden, weil er im geschlossenen Zustand „durchdreht“, also keinen Angriffspunkt bietet!

Erst mit dem Entfernen des Vorhangschlosses rastet der Schließzylinder ein, und die Tür kann durch einfache Drehung des Verschlussknopfes geöffnet werden. Für Schloss-Bügelstärke 6-8 mm.

Serienmäßig in allen Evolo-Garderobenschränken!



Bestell-Nr. 49350-30

Schränke mit untergebauter Sitzbank

Sitzhöhe 420 mm, Sitztiefe 315 mm, Schranktiefe 500/815 mm. Lichte Durchlassmaße pro Tür: 813 x 230/330 x 465 mm (H x B x T)

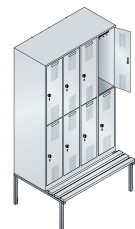

1. Maße und Türen-Material	Breite	600	800	900	1200	1200	1600
	Höhe	2090	2090	2090	2090	2090	2090
Abteile		2 x 300	2 x 400	3 x 300	3 x 400	4 x 300	4 x 400
Stahltüren	FKZ	4	5	5	6	6	8
	Bestell-Nr.	49350-20	49350-22	49350-30	49350-32	49350-40	49350-42
	Preis						
+ MDF-Dekortüren	Stärke 18 mm						
	+ Bestell-Nr.	+ 49220-750	+ 49222-750	+ 49230-750	+ 49232-750	+ 49240-750	+ 49242-750
+ HPL-Dekortüren	Stärke 13 mm						
	+ Bestell-Nr.	+ 49220-730	+ 49222-730	+ 49230-730	+ 49232-730	+ 49240-730	+ 49242-730

2. Korpus-Farbe (Farbübersicht siehe Katalogende)

Bitte wählen 523

3. Tür-Farbe (ggf. Tür-Dekor bei MDF- bzw. HPL-Ausführung)

Bitte wählen 523

+ **Schuhrost** für Modelle 49350..... 380

Kombinationsschränke mit Drehriegelverschlüssen

Modelle 49600 mit Drehriegelverschlüssen, Abteibreite 400 mm. Die ideale Lösung, um ein- und doppelstöckige Abteile in ein- und demselben Schrank anbieten zu können! **Kombinationsschränke, ein- und doppelstöckig**. Einstöckig: pro Abteil 1 Tür, Hutboden mit Kleiderstange und 3 Schiebehaken. Doppelstöckig: 2 Abteile übereinander, pro Abteil 1 Tür, Kleiderstange und 3 Schiebehaken, Türen jeweils mit Drehriegelverschluss für Vorhangschloss. Sitzleisten für Modelle 49650 siehe linke Seite. Allgemeine Schrankbeschreibung siehe Seite 354/355.

Schränke mit Füßen

auf 150 mm hohen Füßen, Tiefe 500 mm.
Lichte Durchlassmaße pro Tür:
1600/813 x 330 x 465 mm (H x B x T)

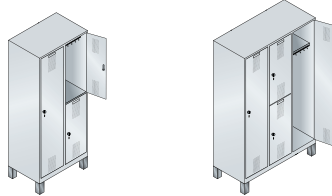

1. Maße und Türen-Material	Breite	800	1200
	Höhe	1850	1850
	Abteile	2 x 400	3 x 400
	FKZ	5	6
	Bestell-Nr.	49610-22	49610-32
	Preis		

Schränke mit Sockel

auf 100 mm hohem Sockel, Tiefe 500 mm.
Lichte Durchlassmaße pro Tür:
1600/813 x 330 x 465 mm (H x B x T)

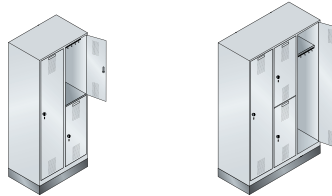

1. Maße und Türen-Material	Breite	800	1200
	Höhe	1800	1800
	Abteile	2 x 400	3 x 400
	FKZ	5	6
	Bestell-Nr.	49620-22	49620-32
	Preis		

Schränke mit untergebauter Sitzbank

Sitzhöhe 420 mm, Sitztiefe 315 mm,
Schrantiefe 500/815 mm.
Lichte Durchlassmaße pro Tür:
1600/813 x 330 x 465 mm (H x B x T)

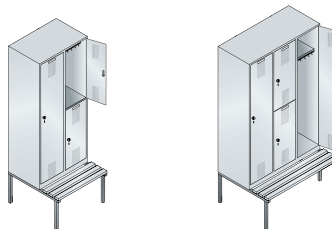

1. Maße und Türen-Material	Breite	800	1200
	Höhe	2090	2090
	Abteile	2 x 400	3 x 400
	FKZ	5	6
	Bestell-Nr.	49650-22	49650-32
	Preis		

+		Stärke 18 mm		
		+ Bestell-Nr.	+ 49622-750	+ 49632-750
+		Stärke 13 mm		
		+ Bestell-Nr.	+ 49622-730	+ 49632-730

+	Zubehör			
	Zusatzausstattung, Verschlüsse		379	385



Bestell-Nr. 49610-22



Bestell-Nr. 49620-32

Fächerschranke



Türen einwandig glatt, ohne Lochrosetten und ohne Etikettenrahmen (bei Bedarf bitte zusätzlichen Kunststoff-Etikettenrahmen Best.-Nr. 8500-15, Seite 349, bestellen). Jede Tür mit Zylinderschloss und zwei Schlüsseln. Die Böden der Fächer werden generell in Korpusfarbe ausgeführt. Dekortüren in Birke-, Kirsche- oder Wenge-Dekor mit schwarzem Umleimer, serienmäßig mit Türöffnungsbegrenzer.

Hinweis: Bei öffentlich zugänglichen Fächern empfehlen wir Türöffnungsbegrenzer, siehe Seite 377.

Schränke mit 3 Fächern übereinander

auf 150 mm hohen **Füßen**, Tiefe 500 mm.
Lichte Durchlassmaße pro Fach:
510 x 230/330 x 465 mm (H x B x T)

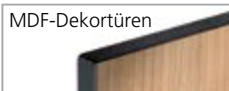



1. Maße und Türen-Material		Breite	300	400	600	800
		Höhe	1850	1850	1850	1850
		Abteile	1 x 300	1 x 400	2 x 300	2 x 400
		FKZ	3	4	5	6
		Bestell-Nr.	49010-103	49010-123	49010-203	49010-223
		Preis				
+		Stärke 18 mm + Bestell-Nr. + Mehrpreis	+ 49310-750	+ 49312-750	+ 49320-750	+ 49322-750
+		Stärke 13 mm + Bestell-Nr. + Mehrpreis	+ 49310-730	+ 49312-730	+ 49320-730	+ 49322-730

Schränke mit 4 Fächern übereinander

auf 150 mm hohen **Füßen**, Tiefe 500 mm.
Lichte Durchlassmaße pro Fach:
375 x 230/330 x 465 mm (H x B x T)

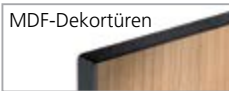

1. Maße und Türen-Material		Breite	300	400	600	800
		Höhe	1850	1850	1850	1850
		Abteile	1 x 300	1 x 400	2 x 300	2 x 400
		FKZ	3	4	5	6
		Bestell-Nr.	49010-104	49010-124	49010-204	49010-224
		Preis				
+		Stärke 18 mm + Bestell-Nr. + Mehrpreis	+ 49410-750	+ 49412-750	+ 49420-750	+ 49422-750
+		Stärke 13 mm + Bestell-Nr. + Mehrpreis	+ 49410-730	+ 49412-730	+ 49420-730	+ 49422-730

2. **Korpus-Farbe** (Farbübersicht siehe Katalogende)
 Bitte wählen **523**

3. **Tür-Farbe** (ggf. Tür-Dekor bei MDF- bzw. HPL-Ausführung)
 Bitte wählen **523**

+ **Zubehör**
 Zusatzausstattung, Verschlüsse **379** - **385**

Fächerschränke

+ **Stahl-Sockel**
anstelle der FüÙe, Aus-
führung in Korpusfarbe,
100 mm Sockelhöhe,
Schrankhöhe 1800 mm

Breite	300	400	600	800	900	1200
Bestell-Nr.	49020-...	49020-...	49020-...	49020-...	49020-...	49020-...
+ Mehrpreis						

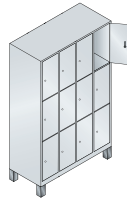
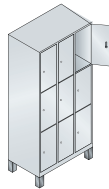

1.	900	1200	1200
	1850	1850	1850
	3 x 300	3 x 400	4 x 300
	6	7	7
	49010-303	49010-323	49010-403

+	+ 49330-750	+ 49332-750	+ 49340-750
----------	-------------	-------------	-------------

+	+ 49330-730	+ 49332-730	+ 49340-730
----------	-------------	-------------	-------------

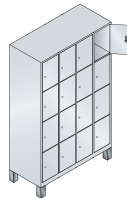
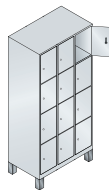

1.	900	1200	1200
	1850	1850	1850
	3 x 300	3 x 400	4 x 300
	6	7	7
	49010-304	49010-324	49010-404

+	+ 49430-750	+ 49432-750	+ 49440-750
----------	-------------	-------------	-------------

+	+ 49430-730	+ 49432-730	+ 49440-730
----------	-------------	-------------	-------------



Best.-Nr. 49010-304

Optional: **Dekorfronten** (MDF)
Aus folgenden Dekoren
können Sie wählen:



Birke



Kirsche



Wenge





Schränke mit 5 Fächern übereinander

auf 150 mm hohen Füßen, Tiefe 500 mm.
Lichte Durchlassmaße pro Fach:
295 x 230/330 x 465 mm (H x B x T)

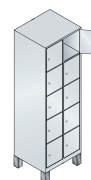

1. Maße und Türen-Material



Stahltüren

Breite	300	400	600	800	
Höhe	1850	1850	1850	1850	
Abteile	1 x 300	1 x 400	2 x 300	2 x 400	
FKZ	4	5	6	7	
Bestell-Nr.	49010-105	49010-125	49010-205	49010-225	
Preis					



MDF-Dekortüren

Stärke 18 mm				
+ Bestell-Nr.	+ 49510-750	+ 49512-750	+ 49520-750	+ 49522-750
+ Mehrpreis				

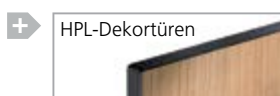

HPL-Dekortüren

Stärke 13 mm				
+ Bestell-Nr.	+ 49510-730	+ 49512-730	+ 49520-730	+ 49522-730
+ Mehrpreis				

2. Korpus-Farbe (Farbübersicht siehe Katalogende)



Bitte wählen **523**

Fächerschränke

Türen einwandig glatt, ohne Lochrosetten und ohne Etikettenrahmen (bei Bedarf bitte zusätzlichen Kunststoff-Etikettenrahmen Best.-Nr. 8500-15, Seite 349, bestellen).

Jede Tür mit Zylinderschloss und zwei Schlüsseln. Die Böden der Fächer werden generell in Korpusfarbe ausgeführt. Dekortüren in Birke-, Kirsche- oder Wenge-Dekor mit schwarzem Umleimer, serienmäßig mit Türöffnungsbegrenzer.

Hinweis:

Bei öffentlich zugänglichen Fächern empfehlen wir Türöffnungsbegrenzer, siehe Seite 377.



Bestell-Nr. 49010-405
+ 49540-750 (MDF-Dekortüren)



Laptopschränke
S 3000 Evolo

499

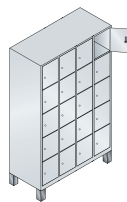
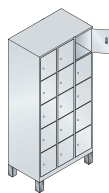

1.	900	1200	1200
	1850	1850	1850
	3 x 300	3 x 400	4 x 300
	7	8	8
	49010-305	49010-325	49010-405
+	+ 49530-750	+ 49532-750	+ 49540-750
+	+ 49530-730	+ 49532-730	+ 49540-730

+ **Sockel**
anstelle der Füße,
Ausführung aus Stahl,
100 mm hoch



Farbe (Standard)	Korpusfarbe
Schrankhöhe	1800
Bestell-Nr.	49020-...
+ Mehrpreis	siehe Seite 371

3. **Tür-Farbe** (ggf. Tür-Dekor bei MDF- bzw. HPL-Ausführung)

Bitte wählen 523

+ **Zubehör**
Zusatzausstattung, Verschlüsse 379 | 385

S 3000 *Erolo*

Das bieten die offenen Garderoben:

- Langlebige Stahlkonstruktion
- Stahltüren einwandig glatt
- Alternativ: MDF-Dekortüren in Birke-, Kirsche- oder Wenge-Dekor mit schwarzem Umleimer
- Kunststoff-Etikettenrahmen optional erhältlich, Best.-Nr 8500-15, siehe Seite 349
- Jedes Fach mit Zylinderschloss und zwei Schlüsseln
- Hutablage und Schuhroste in Anthrazit RAL 7021
- Die Böden der Fächer sind generell in Korpusfarbe ausgeführt
- Die Lieferung erfolgt zerlegt mit ausführlicher Montageanleitung zur einfachen Selbstmontage



Bestell-Nr. 49410-00
+ 4940-20 (Sockel)



Verschiedene
Abteilleiten

Stahlfronten

Holzdekor-
Fronten (MDF)

Garderobe mit Füßen, Abteilleite 300 mm

auf 150 mm hohen Füßen, Tiefe 500 mm.
Garderobe bestehend aus zwei Fächerschrank, dazwischen Hut- und Schuhrost aus Vierkantholz, mit 6, 8 oder 10 Kunststoff-Kleiderbügeln in Schwarz

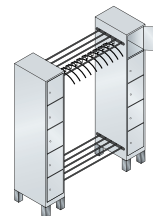
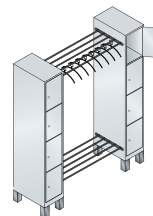
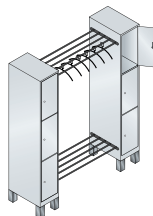

1. Maße und Türen-Material	Breite	1600	1600	1600
	Höhe	1850	1850	1850
	Abteile	2 x 300	2 x 300	2 x 300
	Lichte Durchlassmaße pro Tür (H x B x T):	510 x 230 x 465 mm	375 x 230 x 465 mm	295 x 230 x 465 mm
	Fächerschranke	à 3 Fächer Mod. 49010-103	à 4 Fächer Mod. 49010-104	à 5 Fächer Mod. 49010-105
	für Personen	6	8	10
	FKZ	6	6	8
	Bestell-Nr.	49406-00	49408-00	49410-00
	Preis			

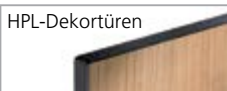
	Stärke 18 mm + Bestell-Nr. + Mehrpreis	+ 494060-750	+ 494080-750	+ 494100-750
	Stärke 13 mm + Bestell-Nr. + Mehrpreis	+ 494060-730	+ 494080-730	+ 494100-730

2. Korpus-Farbe (Farbübersicht siehe Katalogende)



Bitte wählen

523

Offene Garderoben

- + Sockel**
anstelle der Füße,
Ausführung
aus Stahl,
100 mm hoch,
in Korpusfarbe,
mit oder ohne
Höhenverstellung



Ausführung	ohne Höhenverstellung	mit Höhenverstellung
Schrankhöhe	1800	1800
+ Bestell-Nr.	+ 4940-20	+ 4940-21
+ Mehrpreis		

- + Spezial Kleiderbügel**
in Schwarz, lose

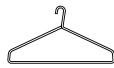

Ausführung	Kunststoff
+ Bestell-Nr.	+ 8078-703
+ Mehrpreis	



Bestell-Nr. 49410-02
+ 494102-750 (MDF-Dekortüren)

Garderobe mit Füßen, Abteilbreite 400 mm

auf 150 mm hohen Füßen, Tiefe 500 mm.
Garderobe bestehend aus zwei Fächerschrank, dazwischen Hut- und Schuhrost aus Vierkanthrohr, mit 6, 8 oder 10 Kunststoff-Kleiderbügeln in Schwarz

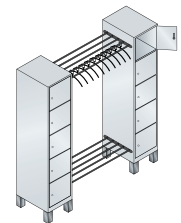
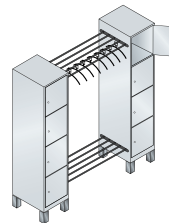
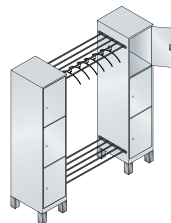

1. Maße und Türen-Material

	1800	1800	1800
Breite	1800	1800	1800
Höhe	1850	1850	1850
Abteile	2 x 400	2 x 400	2 x 400
Lichte Durchlassmaße pro Tür (H x B x T):	510 x 330 x 465 mm	375 x 330 x 465 mm	295 x 330 x 465 mm
Fächerschranke	à 3 Fächer Mod. 49010-123	à 4 Fächer Mod. 49010-124	à 5 Fächer Mod. 49010-125
für Personen	6	8	10
FKZ	8	8	10
Bestell-Nr.	49406-02	49408-02	49410-02
Preis			

Stahl Türen



+ MDF-Dekortüren



Stärke 18 mm			
+ Bestell-Nr.	+ 494062-750	+ 494082-750	+ 494102-750
+ Mehrpreis			

+ HPL-Dekortüren



Stärke 13 mm			
+ Bestell-Nr.	+ 494062-730	+ 494082-730	+ 494102-730
+ Mehrpreis			

3. Tür-Farbe (ggf. Tür-Dekor bei MDF- bzw. HPL-Ausführung)



Bitte wählen 523

Aufsatzschränke

Türen einwandig glatt, ohne Lochrosetten und ohne Etikettenrahmen (bei Bedarf bitte zusätzlichen Kunststoff-Etikettenrahmen Best.-Nr. 8500-15, Seite 349, bestellen).

Abteibreite 400 mm auch für Motorradhelme geeignet.

Türen mit Drehriegelverschluss.



Drehriegelverschluss mit Tür-Schutz serienmäßig



Bestell-Nr. 49090-30 (Aufsatzschrank)



Bestell-Nr. 49092-20 (Aufsatzschrank)

Aufsatzschränke

Tiefe 500 mm. Lichte Durchlassmaße pro Tür: 430 x 230/330 x 465 mm (H x B x T)

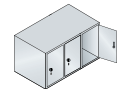

1. Maße und Türen-Material

Breite	300	400	600	800	900	1200
Höhe	500	500	500	500	500	500
Abteile	1 x 300	1 x 400	2 x 300	2 x 400	3 x 300	3 x 400
FKZ	1	1	2	2	3	3
Bestell-Nr.	49090-10	49090-12	49090-20	49090-22	49090-30	49090-32
Preis						



Stahltüren



MDF-Dekortüren

Stärke 18 mm						
+ Bestell-Nr.	+ 490910-750	+ 490912-750	+ 490920-750	+ 490922-750	+ 490930-750	+ 490932-750
+ Mehrpreis						



HPL-Dekortüren

Stärke 13 mm						
+ Bestell-Nr.	+ 490910-730	+ 490912-730	+ 490920-730	+ 490922-730	+ 490930-730	+ 490932-730
+ Mehrpreis						

Aufsatzschränke

mit zueinanderschlagenden Türen,
Tiefe 500 mm. Lichte Durchlassmaße pro Tür: 430 x 230/330 x 465 mm (H x B x T)

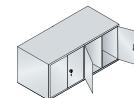

1. Maße und Türen-Material

Breite	600	800	1200	1600
Höhe	500	500	500	500
Abteile	2 x 300	2 x 400	4 x 300	4 x 400
FKZ	2	2	4	4
Bestell-Nr.	49092-20	49092-22	49092-40	49092-42
Preis				



Stahltüren

2. Korpus-Farbe (Farbübersicht siehe Katalogende)



Bitte wählen

523

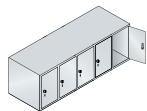
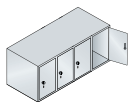

1.	1200	1600	1500
	500	500	500
	4 x 300	4 x 400	5 x 300
	4	4	4
	49090-40	49090-42	49090-50

+	+ 490940-750	+ 490942-750	+ 490950-750
---	--------------	--------------	--------------

+	+ 490940-730	+ 490942-730	+ 490950-730
---	--------------	--------------	--------------

+ **Neuartiger Türöffnungsbegrenzer 90°**
aus hochbelastbarem, kunststoffummanteltem Edelstahl-Spezialseil



Ausführung	Preis pro Tür
+ Bestell-Nr.	+ 4900-700
+ Mehrpreis	

Ohne Türöffnungsbegrenzer

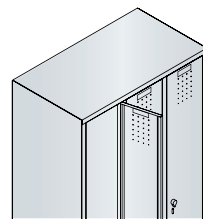

110°

- + Für persönlich zugeordnete Abteile
- + Mehr Nutzer-Bewegungsraum
- Gewaltames Überdehnen der Tür durch zu weites Öffnen nicht ausgeschlossen
- Verletzung der Nutzfläche des Schranknachbarn möglich

Mit Türöffnungsbegrenzer 90°

(serienmäßig bei Dekortüren)

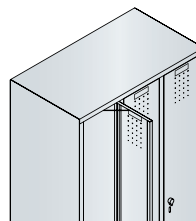

90°

- + Empfohlen bei ständig wechselnden Schranknutzern
- + Verhindert Überdehnen der Tür durch zu weites Öffnen
- + Keine Überschneidung mit Nutzfläche des Schranknachbarn
- Weniger Nutzer-Bewegungsraum

3. **Tür-Farbe** (ggf. Tür-Dekor bei MDF- bzw. HPL-Ausführung)



Bitte wählen

523

S 3000 *Erolo*

Wäschesammel- und Ausgabeschränke

- + Wäschesäcke**
aus 100% Polyester,
mit 4 Aufhängeschlaufen,
Verpackungs-Einheit:
5 Stück



Ausführung	Weiß
+ Bestell-Nr.	+ 48270-7015
+ Mehrpreis	



Bestell-Nr. 48060-205



Bestell-Nr. 48170-210

Schränke mit Füßen

auf 150 mm hohen Füßen, Tiefe 500 mm

Achtung! Schrank mit integrierter Schräge (Best.-Nr. 8000-38) nicht möglich

1. Maße und Ausführung

Breite	420	420	810	810	420
Höhe	1850	1850	1850	1850	1850
Türen	5	10	10	20	1
Lichte Durchlassmaße H x B x T	pro Tür 269 x 251 x 475	pro Tür 126 x 251 x 475	pro Tür 269 x 295 x 475	pro Tür 126 x 295 x 475	pro Pendelklappe 282 x 270 x 475
Beschreibung	Wäsche-Ausgabeschränke mit Zentraltür, durch die alle übereinanderliegenden Gefache auf einmal geöffnet werden können (z.B. zum Beschenken). Fächer und Zentraltüren mit Zylinderschloss und 2 Schlüsseln, längere Lieferzeit				Wäsche-Sammelschränke oben in der Flügeltür eine Pendelklappe, Flügeltür mit Zylinderschloss und 2 Schlüsseln. Innen mit Wäschesack-Haltehaken



FKZ	6	7	8	8	6
Bestell-Nr.	48060-105	48060-110	48060-205	48060-210	48070-210
Preis					

Schränke mit Sockel

auf 100 mm hohem Sockel, Tiefe 500 mm

Achtung! Schrank mit integrierter Schräge (Best.-Nr. 8000-38) nicht möglich

1. Maße und Ausführung

Breite	420	420	810	810	420
Höhe	1800	1800	1800	1800	1800
Türen	5	10	10	20	1
Lichte Durchlassmaße H x B x T	pro Tür 269 x 251 x 475	pro Tür 126 x 251 x 475	pro Tür 269 x 295 x 475	pro Tür 126 x 295 x 475	pro Pendelklappe 282 x 270 x 475
Beschreibung	siehe oben				siehe oben



FKZ	6	7	8	8	6
Bestell-Nr.	48160-105	48160-110	48160-205	48160-210	48170-210
Preis					

2. Korpus- und Türen-Farbe (Farbübersicht siehe Katalogende)

Bitte wählen 523

+ Zubehör

Zusatzausstattung, Verschlüsse 379 | 385

Zubehör für Garderobenschränke

Das bietet das S 3000 Evolo Zubehörprogramm:

Der Unterschied steckt im Detail! C+P bietet Ihnen eine Vielzahl von praxisorientierten Zusatzausstattungen und Aufrüstkomponenten. Das heißt für Sie:

- Individuelles Reagieren auf alle Anforderungen
- „Maßgeschneiderte“ Schränke für den spezifischen Einsatzort
- Alle Teile einzeln bestellbar (keine Mehrpreispakete, Sie bezahlen nur das, was Sie auch benötigen!)
- Viele Teile auch nachrüstbar
- Sehr gutes Preis-/Leistungsverhältnis durch C+P Baukastensystem

Feuchtraumausführung*

siehe auch Seite 324

elektrolytisch verzinkt, einbrennbeschichtet,
Abteilleite 300 und 400 mm,
Mehrpreis pro Abteilleite

für Schränke mit	Füßen oder Sockel	Sitzbank
Bestell-Nr.	8000-20.	8000-21.
+ Mehrpreis		



Bestell-Nr. 49050-40 mit
Zusatzausstattungen:
1 x 8000-7035 (Kunststoffsitzleisten)
1 x 4934-70 (Schrägdachaufsatz)
4 x 8000-21 (elektrolytisch verzinkte Ausführung)

Taschenaufsatz

ca. 200 mm hoch
für nachträglichen
Aufbau, aus anthrazit-
farbenem DBS-Material
Bitte objektbezogen
anfragen



Schrägdachausführungen

Tiefe 500 mm

Schrägdachaufsatz

hinten ca. 230 mm hoch, für nachträglichen Aufbau

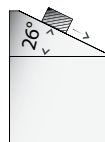

Schrägdachaufsatz
Nachträglich aufrüstbar,
verhindert Liegenbleiben
von Gegenständen



Abteilleite	300/400	300/400	300/400	300/400	300
für Anzahl Abteile	1	2	3	4	5
FKZ	1	1	1	2	2
Bestell-Nr.	4931/41-70	4932/42-70	4933/43-70	4934/44-70	4935-70
+ Mehrpreis					

Türausführungen

Mehrpreise pro Tür

Türen glatt
ohne Lüftungsschlitze,
ohne Etikettenrahmen
(auf Alternativbelüftung
z.B. durch Lochrosetten achten!)



Bestell-Nr.
+ Mehrpreis

8001-303

Tür mit gelochtem Blech
für Modelle 49010-49090, Abt.
Br. 300/400 mm (Quadratlochung
ca. 23 mm mit ca. 5 mm Steg),
3-Riegel-Verschluss empfohlen



8001-323

Sockel

(nicht für
Offene Garderoben
auf Seite 374/375)

Bestell-Nr.
+ Mehrpreis

Sockel mit Höhenverstellung



4900-707

* längere Lieferzeit möglich

S 3000 *Erolo*

Trennwände

unterhalb
des Hutbodens,
Mehrpreis pro
Abteil

aus Stahl
in schwenkbarer Aus-
führung, nicht nachrüstbar



Trennwand H x B
Bestell-Nr.

1000 x 460
0080-00

+ Mehrpreis

aus Stahl
in fester Ausführung,
nicht nachrüstbar



1280 x 420
0092-00

**aus transluzentem
Kunststoff**
verschieb- und schwenkbar,
pflegeleicht



1210 x 300
4500-705

aus blauem Leinenmaterial
verschieb- und schwenkbar,
mit mehreren
Einstecktaschen

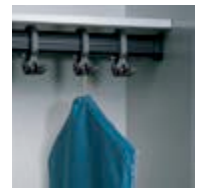

1170 x 450
4500-706

Zusatzaus- stattungen

Einsteckbarer Schuhboden
aus Stahl, Anthrazit
beschichtet, einfach vom
Nutzer nachrüstbar
(Einbauhöhe 250 mm)



Abteillbreite
Bestell-Nr.
Preis

300
4900-765

400
4900-766

Wertfach innen*
(anstelle des Hutfaches)
mit Zylinderschloss,
nicht möglich
bei Bestell-Nr. 8000-38



300/400
8053-00

Spiegel
zur kundenseitigen Anbringung,
Preis pro Tür



klein, B x H
110 x 90 mm
-
4500-761

groß, B x H
180 x 300 mm
-
4500-762

**Kleiderbügel
Standard**
Hartholz schwarz
lackiert (mit Spezial-
aufhängung)



-
8000-061

Zusatzaus- stattungen

Preise pro Tür

Handtuchhalter
zur Befestigung an **rechts**
angeschlagene Türen



Ausführung für
Abteillbreite
Bestell-Nr.
Preis

Stahl Türen
300
4900-770

Dekortüren
300/400
4900-7703

Handtuch- und Duschgelhalter
zur Befestigung an **rechts**
angeschlagene Türen



Stahl Türen
400
4900-772

Dekortüren
300/400
4900-7723

Badelatschen- und Schuhhalter
(nicht geeignet für Schränke mit
Aufbewahrungsbox oder Trennwänden)

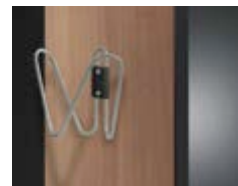

Stahl Türen
300
4900-773

400
4900-7732

Dekortüren
300/400
4900-7733

Zusatzaus- stattungen

Preise pro Tür

**Türöffnungs-
begrenzer 90°**
Mehrpreis für **Stahl-
Türen**, Nutzungshinweise
siehe Seite 377



Abteillbreite
Bestell-Nr.
Preis

300
4900-700

400
4900-702

**Doppel-
Schiebehaken**
als Ersatz,
pro Stück



-
8500-012

Schuhrost
für Modelle mit
untergebauter Sitzbank,
nachrüstbar seit 1.5.2012,
Mehrpreise je Abteil



300
8050-7010

400
8052-7010

Schuhrost
für Modelle mit
vorgebauter Sitzbank,
nicht nachrüstbar,
Mehrpreise je Abteil



300
8030-701

400
8032-701

Weiteres Zubehör

Wandaufhängung

mit zusätzlichem Auflagewinkel,
Preis je Abteil



Bestell-Nr. **8000-34**
Preis

Zusatzausstattungen im Schrank

Schuhschale
aus Kunststoff, herausnehmbar, mit unteren Abstandhaltern



Bestell-Nr. **4500-707**
Preis

Vorhangschlösser

für Dreh- und Sicherheitsdrehriegel, Bügelstärke ca. 6 mm

Messingausführung, 2 Schlüssel, bis 300 verschiedene Schließungen



Bestell-Nr. **0002-10**
Preis

Markenschloss in Messingausführung mit Präzisionsstift-Zylinder, 2 Schlüssel, bis 168.000 verschiedene Schließungen

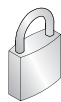

Bestell-Nr. **0002-11**
Preis

Hochglanzverchromung mit Zahlenkombination, ohne Schlüssel



Bestell-Nr. **0002-12**
Preis



Gehen Sie auf Nummer Sicher – mit dem neuen serienmäßigen C+P Sicherheits-Drehriegel!



Das Problem

Herkömmliche Drehriegelverschlüsse bergen eine erhöhte Einbruchgefahr durch das Überdrehen des Verschlusses.

Hierbei dient das Vorhangschloss dem Einbrecher als Hebel (je länger der Schlossbügel, desto größer die Hebelwirkung). Durch das Überdrehen wird der Schließmechanismus zerstört und das Schrankabteil zugänglich.







Die Lösung von C+P

Der C+P Sicherheits-Drehriegel kann nicht überdreht werden, weil er im geschlossenen Zustand „durchdreht“, also keinen Angriffspunkt bietet!



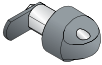

Erst mit dem Entfernen des Vorhangschlosses rastet der Schließzylinder ein, und die Tür kann durch einfache Drehung des Verschlussknopfes geöffnet werden. Für Schloss-Bügelstärke 6-8 mm.

Zubehör für Garderobenschränke

Drehriegelverschluss und Drehzylinderschlösser nicht für Fächerschränke

Preise pro Schloss	Basisausführung		Optional					
	Drehriegelverschluss	Drehzylinderschloss in Schwarz mit 2 Schlüsseln		Schloss in Feuchtraum-Ausführung Drehzylinderschloss in Schwarz				
								
	für Vorhangschloss inkl. Tür-Schutz	bis 1000 verschiedene Schließungen	bis 6000 verschiedene Schließungen	über Hauptschlüsselanlage mit Sicherungsschein*	über Hauptschlüsselanlage ohne Sicherungsschein	bis 1000 verschiedene Schließungen	über Hauptschlüsselanlage mit Sicherungsschein*	über Hauptschlüsselanlage ohne Sicherungsschein
Bestell-Nr.	4900-718	4900-721	4900-723	4900-724	4900-725	4900-7212	4900-7242	4900-7252
Einzelpreis								
+ Mehrpreis	Standard							

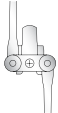
Schlüssel, Verschluss und Armband für Drehzylinderschlösser

	Ersatzschlüssel für Drehzylinderschloss		Hauptschlüssel für Hauptschlüsselanlage		3-Riegel-Verschluss**	Perlon-Armband für Zylinderschlüssel
						
	Ersatzschlüssel für Schloss 4900-721	Ersatzschlüssel für Schloss 4900-723	mit Sicherungsschein*	ohne Sicherungsschein*	mit Schließstangen	Nummerierung von-bis bitte angeben und gewünschte Farb-Nr. anhängen ¹⁾
Bestell-Nr.	0006-21	0006-00	0011-00	0012-00	8000-23	8501-05..
Preis						

¹⁾ 51 schwarz 56 grau
 52 weiß 61 grün
 53 rot 67 gelb
 55 blau 73 orange

Schließ-Nr. nach Kundenwunsch	für Drehzylinderschloss (längere Lieferzeit)
Mehrpreis pro Schloss	
Bestell-Nr.99
+ Mehrpreis	

Weiteres Zubehör für alle Schränke

Türschutz und Nummernschild

Türschutz auch zur Aufnahme des Nummernschildes Mod. 4400-744 geeignet. Nur möglich bei Zylinderschlössern Mod. 4900-721, 4900-723, 4900-724, 4900-725

Nummernschild zur einfachen Selbstanbringung oberhalb des Türschutzes (bitte gewünschte 3-stellige Nummerierung angeben!), nur in Verb. mit Türschutz zu verwenden, nicht geeignet für Münzautomaten-Pfandschlösser



Ausführung
Bestell-Nr.
Preis



Kunststoff
4400-742



Kunststoff
4400-744







SAFE-O-MAT Schlösser **409** + **467**







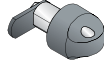
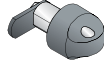

Münzpfandschloß **409**

Zubehör für Fächerschränke

Drehriegelverschluss und Drehzylinderschlösser nur für Fächerschränke

Preise pro Schloss	Basisausführung				Optional			
	Drehzylinderschloss	Drehzylinderschloss in Schwarz mit 2 Schlüsseln		Schloss in Feuchtraum-Ausführung Drehzylinderschloss in Schwarz		Drehriegelverschluss		
								
	bis 1000 verschiedene Schließungen	bis 6000 verschiedene Schließungen	über Hauptschlüsselanlage mit Sicherungsschein*	über Hauptschlüsselanlage ohne Sicherungsschein	bis 1000 verschiedene Schließungen	über Hauptschlüsselanlage mit Sicherungsschein*	über Hauptschlüsselanlage ohne Sicherungsschein	für Vorhangschloss inkl. Tür-Schutz
Bestell-Nr.	4900-721	4900-723	4900-724	4900-725	4900-7212	4900-7242	4900-7252	4900-718
Einzelpreis								
+ Mehrpreis	Standard							

Schlüssel und Armband für Drehzylinderschlösser

	Ersatzschlüssel für Drehzylinderschloss		Ersatzschlüssel für Hauptschlüsselanlage		Hauptschlüssel für Hauptschlüsselanlage		Perlon-Armband für Zylinderschlüssel
							
	Ersatzschlüssel für Schloss 4900-721	Ersatzschlüssel für Schloss 4900-723	mit Sicherungsschein*	ohne Sicherungsschein*	mit Sicherungsschein*	ohne Sicherungsschein*	Nummerierung von-bis bitte angeben und gewünschte Farb-Nr. anhängen ¹⁾
Bestell-Nr.	0006-21	0006-00	0010-11	0006-00	0011-00	0012-00	8501-05..
Preis							

¹⁾ 51 schwarz 56 grau
52 weiß 61 grün
53 rot 67 gelb
55 blau 73 orange





Weiteres Zubehör für alle Schränke

Schlüsselanhänger und Nummernschilder

Kunststoff-Schlüsselanhänger
mit S-Haken, Ø 30 mm,
bitte Nummerierung angeben

Integrierbare Nummerierung
durch selbstklebende Folie im eingepprägten Etikettenrahmen, Nummerierung von-bis und Farbe bitte anhängen²⁾

Schranknummerierung
für **Dekor**-Türen (MDF und HPL), Nummerierung von-bis und Farbe bitte anhängen³⁾

					
Ausführung	schwarz	weiß	alufarbig	selbstklebend	selbstklebend
Bestell-Nr.	8502-0851	8502-0852	8502-0862	4900-701..	4900-749..
Preis					

Nummernschilder

Nummerierung bitte angeben

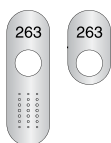

Nummernschilder
im Schlossbereich, selbstklebend,
lose zur einfachen Selbstmontage

Edelstahl-Nummernschild
selbstklebend, 30 x 50 x 1,0 mm

	mit integriertem Türschutz, 123 x 39 x 1,0 mm, nur für Zylinderschlösser geeignet	ohne integrierten Türschutz, 68 x 39 x 1,0 mm, nur für Zylinderschlösser geeignet	
Ausführung	Kunststoff	Edelstahl	Edelstahl
Bestell-Nr.	4902-0601	4901-0601	8501-06
Preis			

²⁾ 51 schwarz
56 hellgrau
65 weißaluminium

³⁾ 51 schwarz
52 weiß
56 lichtgrau
65 weißaluminium

Spiegelverblendungen

Für die oftmals ungenutzten Stirnflächen bietet Evolo eine funktionelle und optische Aufwertung in Form verschiedener Stirnflächenverblendungen.

Die Verblendungen mit integriertem Spiegel mit und ohne Ablagen, mit Steckdosen oder Lichtelementen ermöglichen individuelle Nutzungsvarianten.

Diese sind sowohl an den Schränken, als auch als Wandeinheit im Raum ausführbar.



Stirnseiten- verblendung

zur seitlichen Anbringung an die Garderobenschrank-Reihe, für Schranktiefe 500 mm

für Schrankaufstellung
einreihig

für Schrankaufstellung
Rücken-an-Rücken

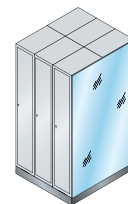
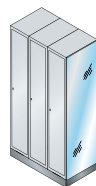

Breite
Höhe

500
1700

1000
1700

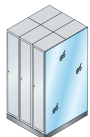

Spiegel vollflächig

Bestell-Nr.
Preis

4010-170050

4010-170100



Spiegel vollflächig und 2 LED-Leuchten hinter dem Spiegel

Bestell-Nr.
Preis

-

4011-170100

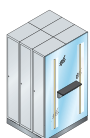

Spiegel vollflächig, Ablage mit Steckdosen, 2 LED-Leuchten hinter dem Spiegel

Bestell-Nr.
Preis

-

4012-170100

Verblendungen

Diese Blenden sind nicht für Garderobenschränke mit Sockel geeignet. Wir empfehlen, das Aufmaß nach Lieferung und Montage der Garderobenschränke zu nehmen.

Frontverblendungen

aus Stahl, beschichtet in Frontfarbe

Stahlblenden verstellbar, ohne Schattenfuge

Spaltbreite	30-45	40-55	50-65	60-75	70-85	80-95	90-105	100-115
Bestell-Nr.	4001-170003	4001-170004	4001-170005	4001-170006	4001-170007	4001-170008	4001-170009	4001-170010
Preis								

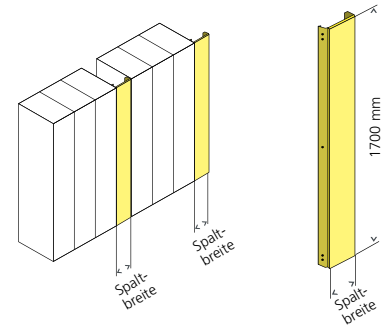

Stahlblenden nicht verstellbar (Festmaße), mit Schattenfuge rechts und links 10 mm

Spaltbreite	110	145	180	215	250
Bestell-Nr.	4002-170011	4002-170014	4002-170018	4002-170021	4002-170025
Preis					

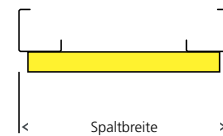

Inneneckverblendungen

aus Stahl, beschichtet in Frontfarbe

Stahlblenden für 90 Grad Innenecke, nicht verstellbar (Festmaße), mit Schattenfuge rechts und links 10 mm

Spaltbreite	110	145	180	215	250
Wandabstand	579	604	629	653	678
Bestell-Nr.	4004-170011	4004-170014	4004-170018	4004-170021	4004-170025
Preis					

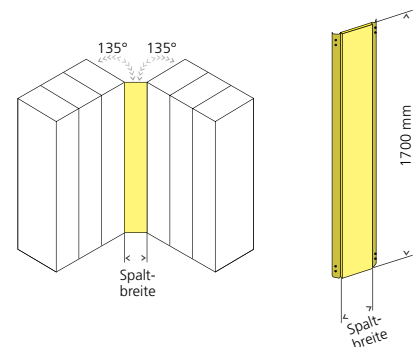

Außeneckverblendungen

aus Stahl, beschichtet in Frontfarbe

Stahlblenden für 90 Grad Außenecke, nicht verstellbar (Festmaße), mit Schattenfuge rechts und links 10 mm

für Schranktiefe	500
Bestell-Nr.	4003-170050
Preis	

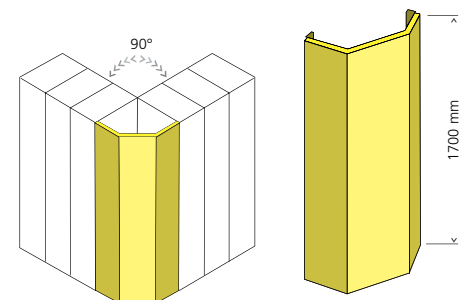
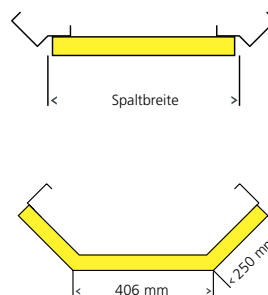

Position der Verblendungen in der Raumplanung:

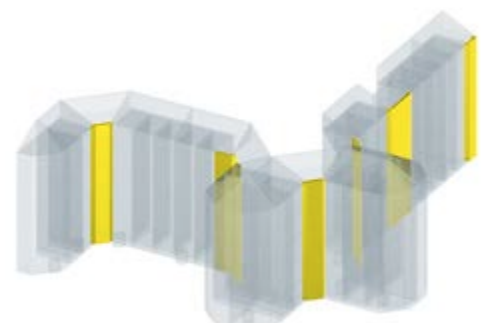
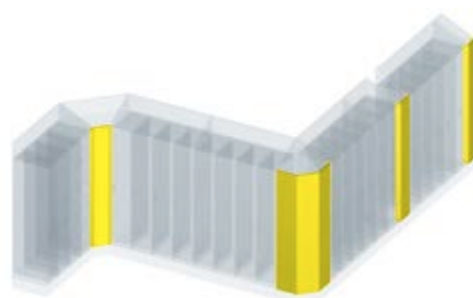

Kann mehr als andere: S 6000 *Cambio*

Cambio von C+P ist mehr als ein Garderobenschrank! Die folgenden „Hard Facts“ machen dieses Programm so unvergleichlich:

- **Innovative Belüftung**
und Trocknung durch SBL-, ZBL- und ZBLT-Konzept
- **Optimale Raumnutzung und -gestaltung**
durch Eck-, Nischen- und Stirnseitenlösungen
- **Bedarfsgerechte Unterbauten**
zur Anpassung an jede Raumsituation
- **Viele Materialien und Farben nach Wahl**
für jeden Geschmack und jeden Bedarf
- **Korpus und Stahltüren serienmäßig elektrolytisch verzinkt**
- **Viel Innenraum** durch reine Korpushöhe 1850 mm plus Unterbau (FüÙe oder Sockel)

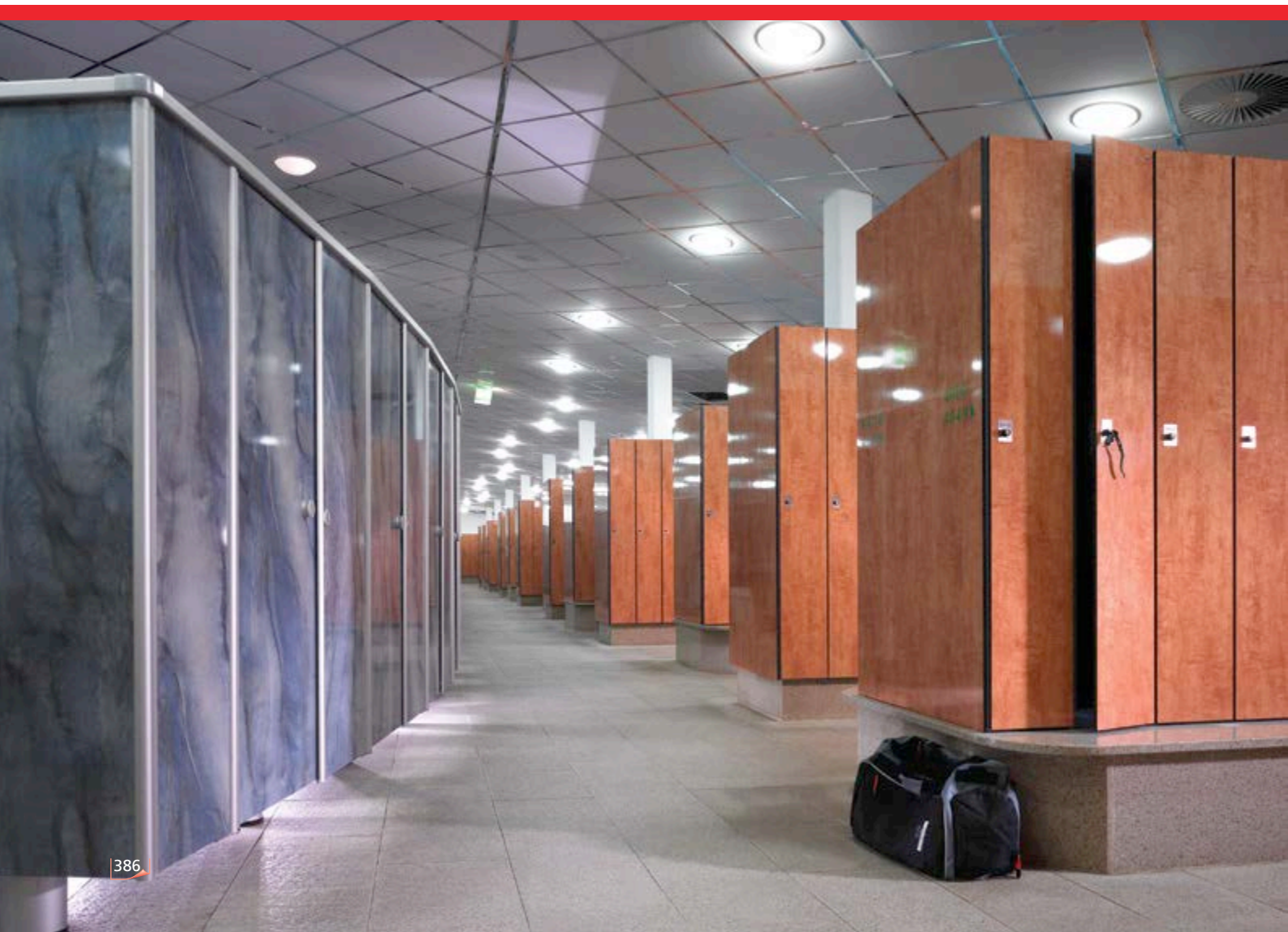

Garderobenschränke



Cambio von C+P bietet reichlich Spielraum für kundenspezifische Lösungen, von denen Sie auf den folgenden Seiten einige Beispiele sehen. Die Palette der Möglichkeiten ist schier unerschöpflich: Schrankfronten mit eingestrahlenen/eingefrästen Motiven, Business-Class-Ausführungen, elektronische Schließsysteme und... und... und...

Lassen Sie uns Ihre Wünsche wissen und senden Sie uns Ihre objektbezogene Anfrage zu! Denn in der Welt der Umkleide- und Schließfachanlagen ist Cambio die professionelle Antwort für nahezu jede Einrichtungsanforderung.

Weitere Einrichtungsbeispiele aus der Praxis eines Marktführers finden Sie im Cambio Produktserien-Prospekt oder im Internet unter www.cp.de/cambio



Das Optimum: S 6000 *Cambio*



Die Cambio-Belüftungskonzepte
erläutern wir ausführlich auf den
Seiten 390-391



Dekorfronten (HPL)

Für unsere Garderoben- und Fächerschränke S 6000 Cambio mit Dekorfronten können Sie aus folgenden Dekoren wählen (andere Dekore auf Anfrage):

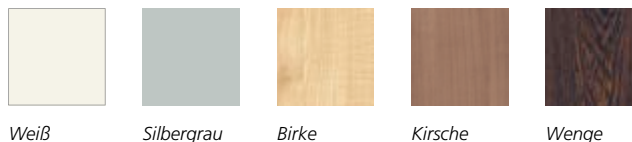

Raffiniert und sympathisch für höchste Ansprüche.



130 mm hohe Füße
von innen und außen
höhenverstellbar mit
Schutzhülsen.



Türen einwandig oder doppelwandig mit Dämmung:
Einwandige Stahltüren mit geschlossenen Seitenprofilen für höchste Stabilität.
Doppelwandige Türen in Sandwich-Bauweise mit komfortabler Körperschall-Dämpfung.

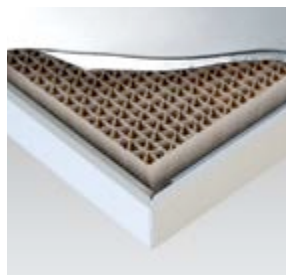

Türöffnungsbegrenzer 90°
Serienausführung. Neuartige
Konstruktion mit hoch belast-
barem, kunststoffummantelten
Edelstahl-Spezialseil.



Garderobenschränke



Garderobenschränke 392



Garderobenschränke
doppelstöckig 394



Fächerschränke 396



Z-Garderobenschränke
und Ecklösungen 400



Edelstahlscharnier:
Für HPL-Dekortüren.



In Cambio integrierbar: Alle gängigen mechanischen und elektronischen Schließsysteme vom Drehriegelverschluss über Münzautomatenschloss bis hin zum elektronischen Schließsystem als Teil einer kompletten Gebäudeautomation (siehe Seite 408, 409, 462-467).

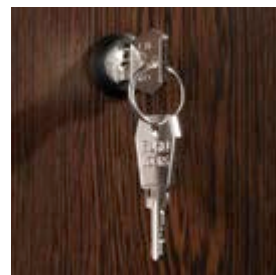
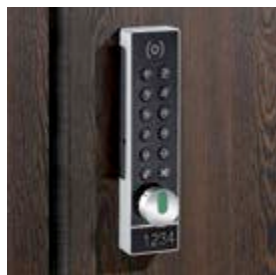

Zylinderschloss:
Mit 2 Schlüsseln als Serienausstattung.

S 6000 *Cambio*



Belüftung und Trocknung mit System.

Löcher und Schlitze haben sie alle. Und irgendwie findet dadurch auch eine Belüftung statt – angeblich. Aber reicht das?

Bei Cambio von C+P wurde die Selbst-Belüftung durch das SBL-Konzept® wissenschaftlich untersucht und bestätigt.

Durch den konstruktiv herbeigeführten Strömungsverlauf trocknet feuchte Kleidung im Cambio wesentlich schneller – garantiert und ohne zusätzlichen Energieaufwand! Für besondere Trocknungsaufgaben steht Ihnen darüber hinaus das ZBL- und ZBLT-Konzept zur Verfügung.

SBL-Konzept®

Selbst-Belüftungs-Konzept (SBL)
= effektive Trocknung ohne zusätzliche Lüftungseinrichtungen!

(Serienausführung)



Einsatzmöglichkeiten für das **SBL-Konzept®**:

Einsetzbar für 90% aller Trocknungsaufgaben! Zu trocknende Kleidung ist je nach Feuchteanteil in 6-14 h getrocknet. Die Raumtemperatur sollte ca. 20° C bei einer relativen Luftfeuchte von ca. 50% betragen (Normal-klima in Mitteleuropa).



ZBL-Konzept

Zwangs-Belüftungs-Konzept (ZBL)
bedeutet Geruchsbeseitigung durch hohe Luftwechselrate und verbesserte Trocknung – realisiert mittels Anbindung an eine bauseitige Lüftungsanlage.

(Zusatzausstattung)



Einsatzmöglichkeiten für das **ZBL-Konzept**:

Einsetzbar dort, wo Gerüche entfernt werden sollen und normale Trocknungsaufgaben zu realisieren sind. Zu trocknende Kleidung ist je nach Feuchteanteil in 6-14 h getrocknet. Die Raumtemperatur sollte ca. 20° C bei einer relativen Luftfeuchte von ca. 50% betragen (Normal-klima in Mitteleuropa).

ZBLT-Konzept

Zwangs-Belüftungs-Konzept mit Trocknung (ZBLT)
bedeutet effektiver Luftwechsel mit elektrischem Trockner und zusätzlichen Lüftungseinrichtungen!

(Zusatzausstattung)



Einsatzmöglichkeiten für das **ZBLT-Konzept**:

Einsetzbar dort, wo ein sehr hoher Anteil an feuchter Kleidung in kurzer Zeit getrocknet werden muss. Zu trocknende Kleidung ist je nach Feuchteanteil in wenigen Stunden getrocknet.

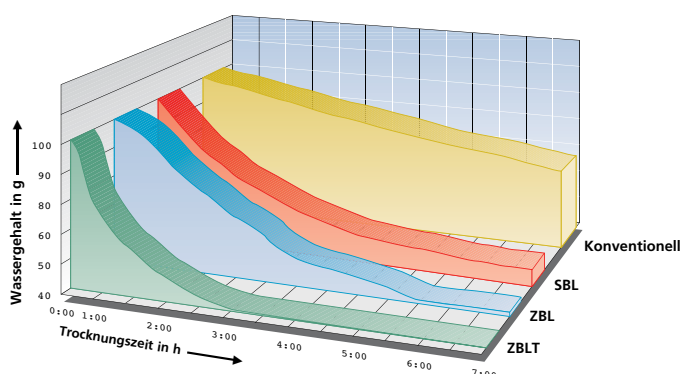

Die Konzepte im Vergleich

Trocknungsvergleich zwischen konventionellen Schränken und Schränken mit dem SBL-, ZBL- und ZBLT-Konzept von C+P:

SBL = Schrank mit SBL-Konzept®

ZBL = Schrank mit ZBL-Konzept

ZBLT = Schrank mit ZBLT-Konzept

S 6000 Cambio

Die Serie S 6000 Cambio bietet mehr:

- Langlebige Stahlkonstruktion mit aufschlagenden Türen
- **54°-Innenschräge im Korpus – für hohe Stabilität und einfache, komfortable Entnahme der Kleidung**
- **Neuartige Belüftung mit dem SBL-Konzept® serienmäßig (siehe vorherige Seite)!**
- Fronten aus Stahl (einwandig, optional doppelwandig und gedämmt) oder HPL (optional) mit Holzdekor für noch attraktivere Optik
- Türscharniere für Stahlblech-Türen aus Aluminium/Kunststoff
- Türscharniere für HPL-Dekorfronten aus Edelstahl
- Türöffnungsbegrenzer 90° für hervorragende Schließigenschaften serienmäßig
- **Korpus und Stahltüren serienmäßig elektrolytisch verzinkt**
- Zylinderschloss mit 2 Schlüsseln
- **Optimale Luftzirkulation durch definierte Lüftungsfreiräume vor und hinter dem Hutboden**
- Stabile Garderobenstange aus Ovalprofil, 4 verdrehsichere Haken mit Systemaufnahme, z.B. für Kleiderbügel oder verschiebbare Trennwände
- Vielfältige Inneneinrichtungslösungen für jeden Bedarf
- **Einsteckbarer Schuhboden, einfach vom Nutzer nachrüstbar**

- Höheneinstellung durch verstellbare 130 mm hohe Kunststoff-Füße, von innen und außen komfortabel bedienbar
- Sockel höhennivellierbar
- Korrosionsschutz durch verschleißfeste Kunststoff-Füße
- Unterbau wahlweise mit Füßen, Sockel, geräumiger Aufbewahrungsbox oder Sitzbank



- A Reihen- und Einzelschränke 392**
- B Eckschränke 402**

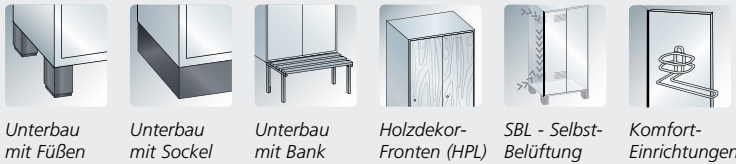

Unterbau mit Füßen Unterbau mit Sockel Unterbau mit Bank Holzdekor-Fronten (HPL) SBL - Selbst-Belüftung Komfort-Einrichtungen

Schränke S 6000 Cambio

serienmäßig **SBL-Konzept®** und Trocknungs-Garantie, siehe Seite 390 und 391

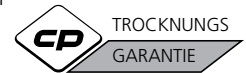

A Schränke mit durchgehenden Türen

auf 130 mm hohen **Füßen**, Tiefe 525 mm.
Lichte Durchlassmaße pro Tür:
1757 x 250/350 x 480 mm (H x B x T),
jedes Abteil mit Hutboden, Kleiderstange
und 4 Haken

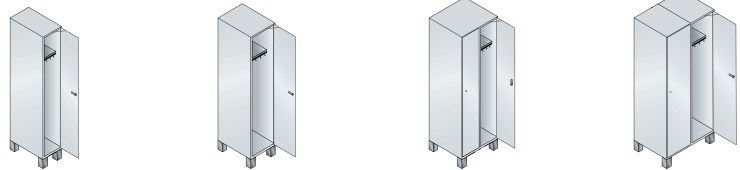

1. Maße und Türen-Material	Breite	300	400	600	800
	Höhe	1980	1980	1980	1980
	Abteile	1 x 300	1 x 400	2 x 300	2 x 400
Stahltüren einwandig	FKZ	2	3	4	5
	Bestell-Nr.	45100-10	45100-12	45100-20	45100-22
	Preis				
+ Stahltüren doppelwandig	Stärke 19 mm				
	+ Bestell-Nr.	+ 45110-710	+ 45112-710	+ 45120-710	+ 45122-710
	+ Mehrpreis				
+ HPL-Dekortüren	Stärke 13 mm				
	+ Bestell-Nr.	+ 45110-730	+ 45112-730	+ 45120-730	+ 45122-730
	+ Mehrpreis				

2. Korpus-Farbe (Farbübersicht siehe Katalogende)
 Bitte wählen **523**

3. Tür-Farbe (ggf. Tür-Dekor bei HPL-Ausführung)
 Bitte wählen **523**

Garderobenschränke

Serienmäßige Ausführung der Stahl-Schranktüren:

- Einwandige, verstärkte Stahltüren für hohe Stabilität serienmäßig
- Optional: Doppelwandige Türen in Sandwich-Bauweise mit Körperschall-Dämpfung durch integrierte stabile Wabenpappe für angenehmes Geräuschverhalten

Dekorfronten (HPL)

Für unsere Garderoben- und Fächerschränke S 6000 Cambio mit Dekorfronten können Sie aus folgenden Dekoren wählen (andere Dekore auf Anfrage):

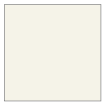

Weiß



Silbergrau



Birke



Kirsche

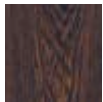

Wenge



Bestell-Nr. 45100-20

Bestell-Nr. 45100-20
+ 45120-730 (HPL-Dekortüren Kirsche)
+ 4500-700 (Sockel)



1.	900	1200	1200
	1980	1980	1980
	3 x 300	3 x 400	4 x 300
	5	6	6
	45100-30	45100-32	45100-40

+	+ 45130-710	+ 45132-710	+ 45140-710
---	-------------	-------------	-------------

+	+ 45130-730	+ 45132-730	+ 45140-730
---	-------------	-------------	-------------

+	Zubehör Zusatzausstattung, Verschlüsse	403	-	409
---	--	-----	---	-----

- +
- Sockel**
anstelle der Füße,
Ausführung aus Stahl,
100 mm hoch, höhen-
nivellierbar



Farbe (Standard)	Anthrazit RAL 7021
Schrankhöhe	1950
+ Bestell-Nr.	+ 4500-700
+ Mehrpreis	

S 6000 *Cambio*

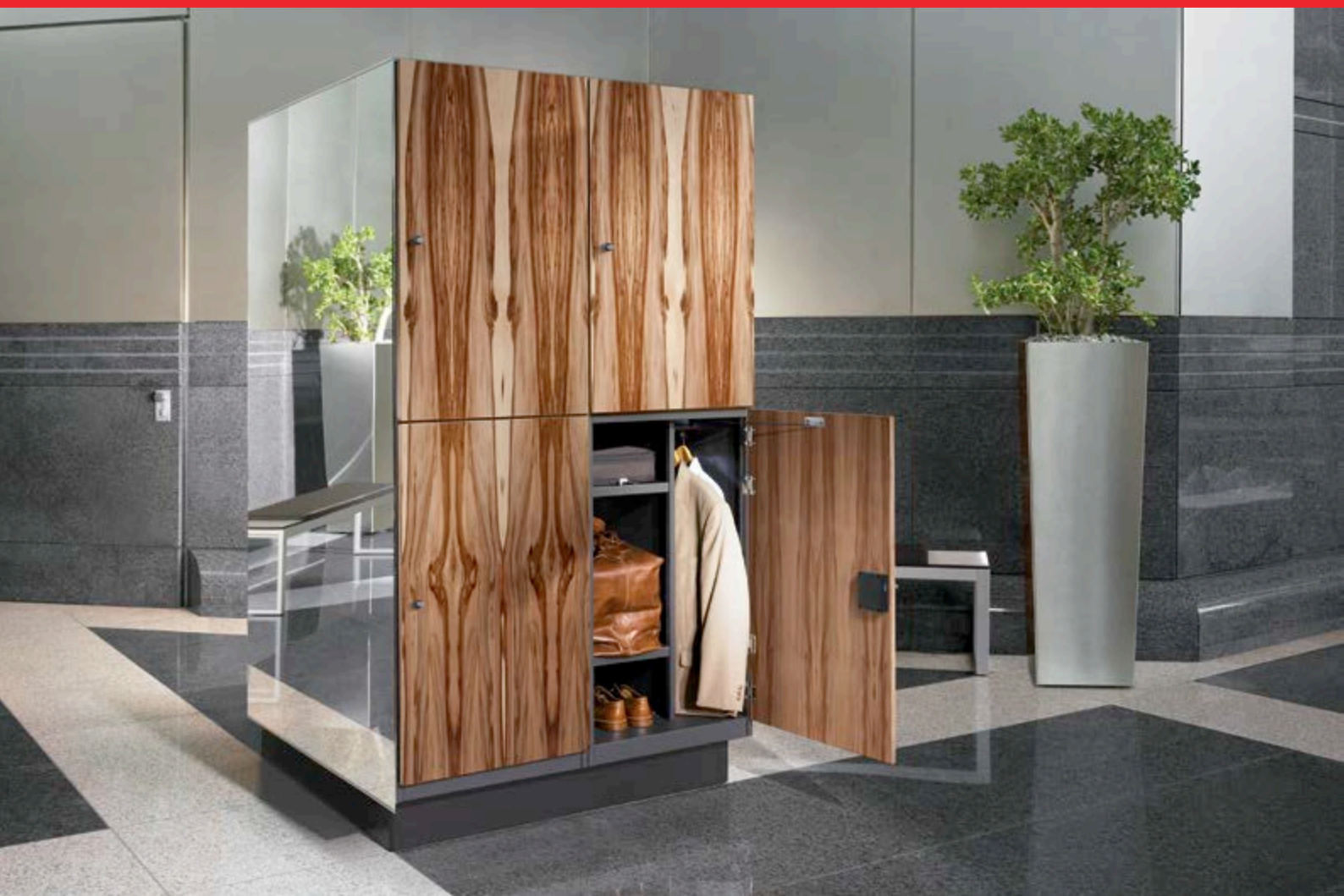

A Schränke mit 2 Fächern übereinander

auf 130 mm hohen Füßen, Tiefe 525 mm.
Lichte Durchlassmaße pro Tür:
862 x 250/350 x 480 mm (H x B x T),
jedes Fach mit Kleiderstange und 4 Haken

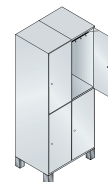
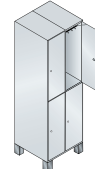
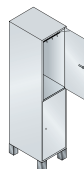

1. Maße und Türen-Material

Stahltüren einwandig



Breite	300	400	600	800
Höhe	1980	1980	1980	1980
Abteile	1 x 300	1 x 400	2 x 300	2 x 400
FKZ	2	3	4	5
Bestell-Nr.	45101-10	45101-12	45101-20	45101-22
Preis				

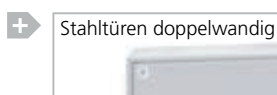

Stärke 19 mm				
+ Bestell-Nr.	+ 45210-710	+ 45212-710	+ 45220-710	+ 45222-710
+ Mehrpreis				



Stärke 13 mm				
+ Bestell-Nr.	+ 45210-730	+ 45212-730	+ 45220-730	+ 45222-730
+ Mehrpreis				

2. Korpus-Farbe (Farbübersicht siehe Katalogende)

Bitte wählen 523

3. Tür-Farbe (ggf. Tür-Dekor bei HPL-Ausführung)

Bitte wählen 523

Doppelstöckige Garderobenschränke



Bestell-Nr. 45101-20
+ 45220-710 (Stahltüren doppelwandig)



Bestell-Nr. 45101-20
+ 45220-730 (HPL-Dekortüren)

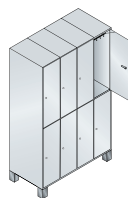
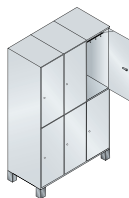

	900	1200	1200
1.	1980	1980	1980
	3 x 300	3 x 400	4 x 300
	5	6	6
	45101-30	45101-32	45101-40
+	+ 45230-710	+ 45232-710	+ 45240-710
+	+ 45230-730	+ 45232-730	+ 45240-730

+ **Zubehör**
Zusatzausstattung, Verschlüsse **403** | - **409**

+ **Sockel**
anstelle der Füße,
Ausführung aus Stahl,
100 mm hoch, höhen-
nivellierbar



Farbe (Standard)	Anthrazit RAL 7021
Schrankhöhe	1950
+ Bestell-Nr.	+ 4500-700
+ Mehrpreis	



A Schränke mit 3 Fächern übereinander

auf 130 mm hohen Füßen, Tiefe 525 mm.
Lichte Durchlassmaße pro Tür:
562 x 250/350 x 480 mm (H x B x T),
ohne Inneneinrichtung

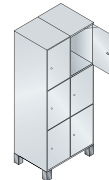
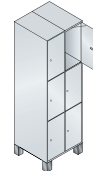
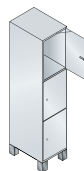
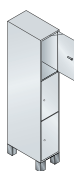

1. Maße und Türen-Material

Stahltüren einwandig

Breite	300	400	600	800
Höhe	1980	1980	1980	1980
Abteile	1 x 300	1 x 400	2 x 300	2 x 400
FKZ	3	4	5	6
Bestell-Nr.	45102-10	45102-12	45102-20	45102-22
Preis				

A Schränke mit 4 Fächern übereinander

auf 130 mm hohen Füßen, Tiefe 525 mm.
Lichte Durchlassmaße pro Tür:
412 x 250/350 x 480 mm (H x B x T),
ohne Inneneinrichtung

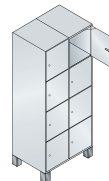
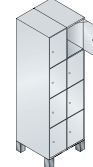
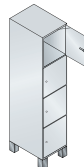

1. Maße und Türen-Material

Stahltüren einwandig

Breite	300	400	600	800
Höhe	1980	1980	1980	1980
Abteile	1 x 300	1 x 400	2 x 300	2 x 400
FKZ	3	4	5	6
Bestell-Nr.	45103-10	45103-12	45103-20	45103-22
Preis				

+ Stahltüren doppelwandig

Stärke 19 mm				
+ Bestell-Nr.	+ 45410-710	+ 45412-710	+ 45420-710	+ 45422-710
+ Mehrpreis				

+ HPL-Dekortüren

Stärke 13 mm				
+ Bestell-Nr.	+ 45410-730	+ 45412-730	+ 45420-730	+ 45422-730
+ Mehrpreis				

2. Korpus-Farbe (Farbübersicht siehe Katalogende)

Bitte wählen 523

3. Tür-Farbe (ggf. Tür-Dekor bei HPL-Ausführung)

Bitte wählen 523

+ Sockel
anstelle der FüÙe,
Ausföhrung aus Stahl,
100 mm hoch, höhen-
nivellierbar



Farbe (Standard)	Anthrazit RAL 7021
Schrankhöhe	1950
+ Bestell-Nr.	+ 4500-700
+ Mehrpreis	



Bestell-Nr. 45102-32
+ 4500-700 (Sockel)

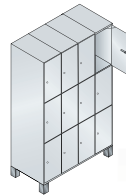
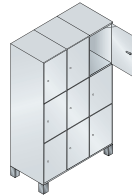
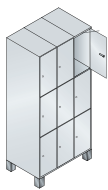

1.	900	1200	1200
	1980	1980	1980
	3 x 300	3 x 400	4 x 300
	6	7	8
	45102-30	45102-32	45102-40

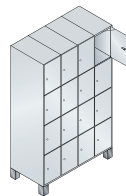
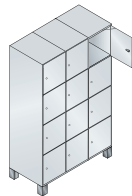
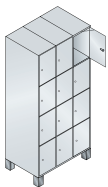

1.	900	1200	1200
	1980	1980	1980
	3 x 300	3 x 400	4 x 300
	6	7	8
	45103-30	45103-32	45103-40

+	+ 45430-710	+ 45432-710	+ 45440-710
----------	-------------	-------------	-------------

+	+ 45430-730	+ 45432-730	+ 45440-730
----------	-------------	-------------	-------------

+ Zubehör
Zusatzausstattung, Verschlüsse **403** | **409**



Bestell-Nr. 45102-20
+ 45420-730 (HPL-Dekortüren Birke)
+ 4500-700 (Sockel)

S 6000 *Cambio*



+ Sockel
anstelle der FüÙe,
Ausführung aus Stahl,
100 mm hoch,
höhenverstellbar

Farbe (Standard)	Anthrazit RAL 7021
Schränkhöhe	1950
+ Bestell-Nr.	+ 4500-700
+ Mehrpreis	



Bestell-Nr. 45105-30

A Schränke mit 5 Fächern übereinander

auf 130 mm hohen FüÙen, Tiefe 525 mm.
Lichte DurchlassmaÙe pro Tür:
322 x 250/350 x 480 mm (H x B x T),
ohne Inneneinrichtung

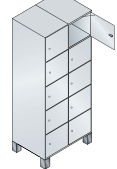
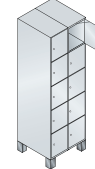
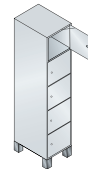
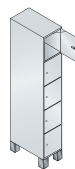

1. Maße und Türen-Material

	300	400	600	800
Breite	300	400	600	800
Höhe	1980	1980	1980	1980
Abteile	1 x 300	1 x 400	2 x 300	2 x 400
Stahltüren einwandig				
FKZ	4	5	6	7
Bestell-Nr.	45104-10	45104-12	45104-20	45104-22
Preis				

A Schränke mit 6 Fächern übereinander

auf 130 mm hohen FüÙen, Tiefe 525 mm.
Lichte DurchlassmaÙe pro Tür:
262 x 250/350 x 480 mm (H x B x T),
ohne Inneneinrichtung

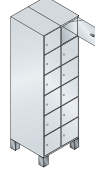
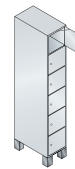

1. Maße und Türen-Material

	300	400	600	800
Breite	300	400	600	800
Höhe	1980	1980	1980	1980
Abteile	1 x 300	1 x 400	2 x 300	2 x 400
Stahltüren einwandig				
FKZ	4	5	6	7
Bestell-Nr.	45105-10	45105-12	45105-20	45105-22
Preis				

+ Stahltüren doppelwandig

Stärke 19 mm				
+ Bestell-Nr.	+ 45610-710	+ 45612-710	+ 45620-710	+ 45622-710
+ Mehrpreis				

+ HPL-Dekortüren

Stärke 13 mm				
+ Bestell-Nr.	+ 45610-730	+ 45612-730	+ 45620-730	+ 45622-730
+ Mehrpreis				

2. Korpus-Farbe (Farbübersicht siehe Katalogende)

Bitte wählen 523

3. Tür-Farbe (ggf. Tür-Dekor bei HPL-Ausführung)

Bitte wählen 523

Fächerschränke

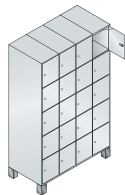
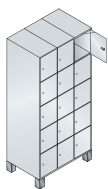
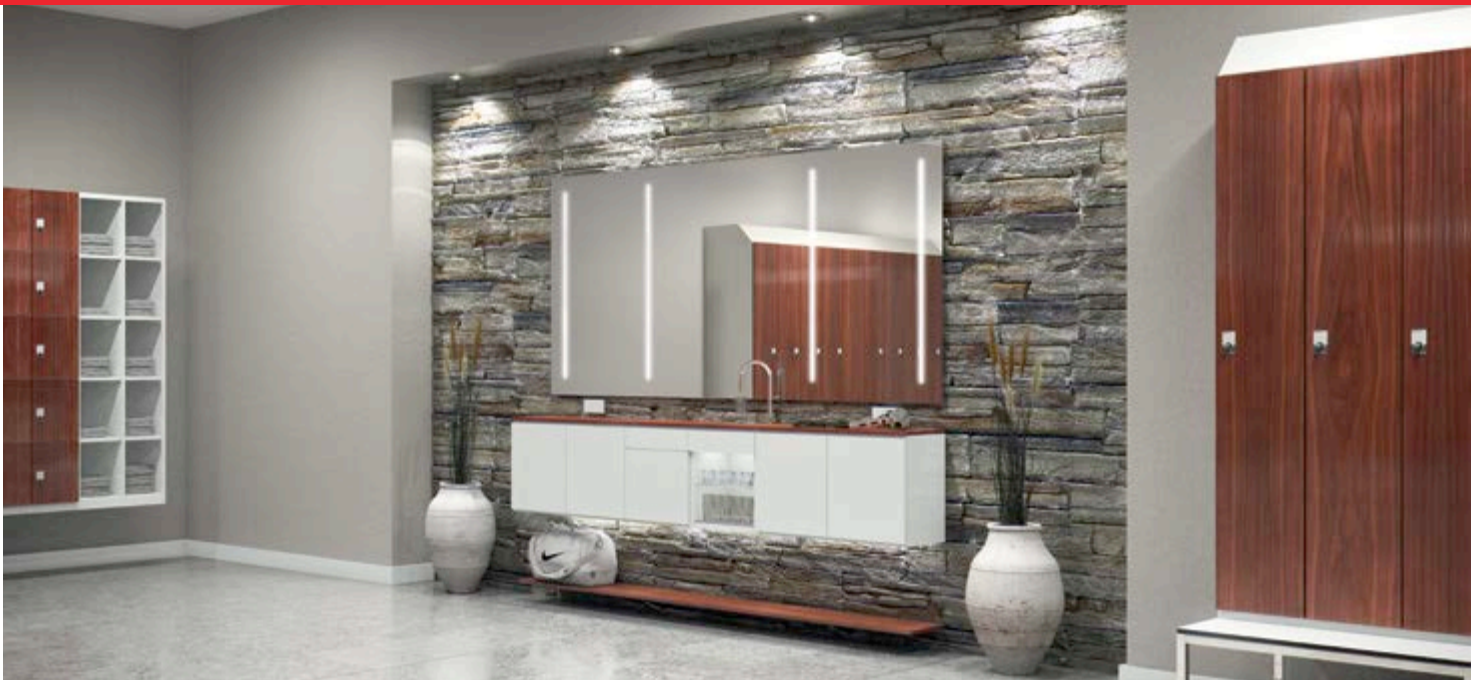

1.	900	1200	1200
	1980	1980	1980
	3 x 300	3 x 400	4 x 300
	8	9	10
	45104-30	45104-32	45104-40

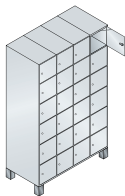
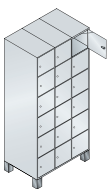

1.	900	1200	1200
	1980	1980	1980
	3 x 300	3 x 400	4 x 300
	8	9	10
	45105-30	45105-32	45105-40

+	+ 45630-710	+ 45632-710	+ 45640-710
----------	-------------	-------------	-------------

+	+ 45630-730	+ 45632-730	+ 45640-730
----------	-------------	-------------	-------------

+ **Zubehör**
Zusatzausstattung, Verschlüsse **403** | **409**



Z-Garderobenschränke bieten mehr:

- Für 2 Nutzer auf geringer Stellfläche ein Optimum an Nutzung von Innenraum
- Zur Verwendung dort, wo der Platz nur für einen doppelstöckigen Garderobenschrank ausreicht, aber trotzdem lange Kleidungsstücke abgehängt werden müssen
- **Viel Stauraum!** Sperrige, große Taschen oder Helme, lang abhängende Kleidungsstücke, aber auch Schuhe oder Kleingegegenstände haben ihren Platz
- Sehr gute Übersicht durch **funktionelle Gliederung** im Schrank
- Jedes Abteil mit seitlicher 3-fach-Hakenleiste
- **Jeder Nutzer erhält identische Fachgrößen**



Vectogramm auf einer HPL-Tür (optional erhältlich)



Bestell-Nr. 45180-224

A Z-Garderobenschränke

auf 130 mm hohen Füßen, jedes Abteil mit seitlicher 3-fach-Hakenleiste

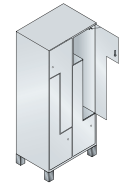
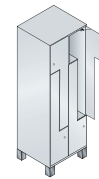
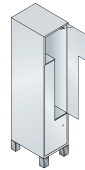

1. Maße und Türen-Material

	300	400	600	800
Breite	300	400	600	800
Tiefe	525	525	525	525
Höhe	1980	1980	1980	1980
Beschreibung	für 2 Personen	für 2 Personen	für 4 Personen	für 4 Personen

HPL-Dekortüren



FKZ	2	3	4	5
Bestell-Nr.	45180-132	45180-122	45180-234	45180-224
Preis				

A Z-Kombinationsschränke

auf 130 mm hohen Füßen, links und rechts je zwei Z-Abteile, in der Mitte ein doppelstöckiges Abteil

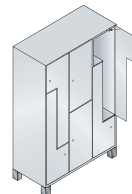
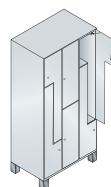

Die praktische Schiebehaken-Leiste ist absolut bedienerfreundlich und erlaubt das Abhängen mehrerer Kleidungsstücke mit entsprechendem Abstand.

1. Maße und Türen-Material

	900	1200
Breite	900	1200
Tiefe	525	525
Höhe	1980	1980
Beschreibung	für 6 Personen	für 6 Personen

HPL-Dekortüren



FKZ	5	6
Bestell-Nr.	45181-336	45181-326
Preis		

2. Korpus-Farbe (Farbübersicht siehe Katalogende)

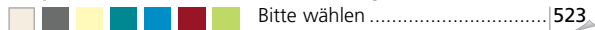

3. Tür-Dekor

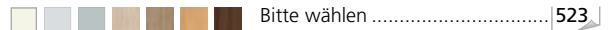

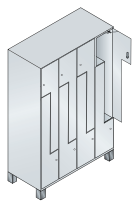
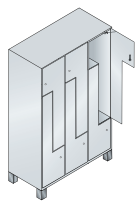
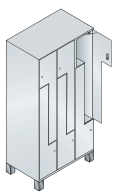

1.

900	1200	1200
525	525	525
1980	1980	1980
für 6 Personen	für 6 Personen	für 8 Personen
5	6	6
45180-336	45180-326	45180-438



+ **Sockel**
anstelle der Füße,
Ausführung aus Stahl,
100 mm hoch,
höhenverstellbar

Farbe (Standard)	Anthrazit RAL 7021
Schrankhöhe	1950
+ Bestell-Nr.	+ 4500-700
+ Mehrpreis	



Bestell-Nr. 45181-326

+ **Zubehör**
Zusatzausstattung, Verschlüsse **403** | **409**

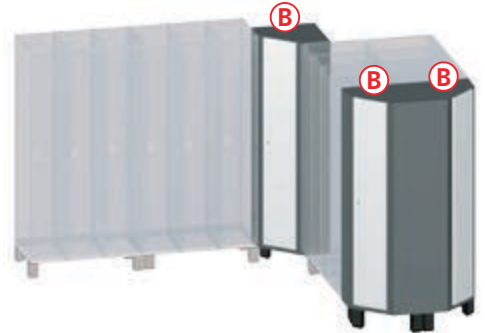

B Eckschränke auf 130 mm hohen Füßen



1. Maße und Türen-Material

	500/213	500/213
Tiefe	500/213	500/213
Höhe	1980	1980
Lichte Durchlassmaße pro Tür (H x B x T)	1610 x 250 x 260	780 x 250 x 260
Beschreibung	mit einer durchgehenden Tür, Hutboden und 2 drehbaren Dreifachhaken	mit 2 Türen und 2 Fächern übereinander, je Fach 2 drehbare Dreifachhaken
Stahltüren einwandig	FKZ 3 Bestell-Nr. 45100-90 Preis	FKZ 3 Bestell-Nr. 45101-90 Preis



+ Stahltüren doppelwandig	Stärke 19 mm + Bestell-Nr. + 45110-710 + Mehrpreis	+ 45210-710
+ HPL-Dekortüren	Stärke 13 mm + Bestell-Nr. + 45110-730 + Mehrpreis	+ 45210-730

2. **Korpus-Farbe** (Farbübersicht siehe Katalogende)
 Bitte wählen **523**

3. **Tür-Farbe** (ggf. Tür-Dekor bei HPL-Ausführung)
 Bitte wählen **523**

+ **Zubehör**
Zusatzausstattung, Verschlüsse **403** - **409**

+ Sockel anstelle der Füße, Ausführung aus Stahl, 100 mm hoch, höhen- nivellierbar	Farbe (Standard)	Anthrazit RAL 7021
	Schränkhöhe	1950
	+ Bestell-Nr. + Mehrpreis	+ 4500-700



Ausführungsvarianten und Zubehör



C Schrägdach-aufsätze

ohne Schrank: hinten
ca. 230 mm hoch
(= nichts kann auf dem
Schrank liegen bleiben!)

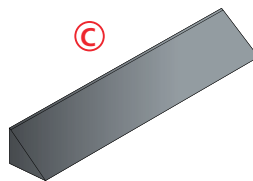

für Schrankbreite	300	400	600	800	900	1200	1200
für Abteile	1 x 300	1 x 400	2 x 300	2 x 400	3 x 300	3 x 400	4 x 300
+ Bestell-Nr.	+ 4531-70	+ 4541-70	+ 4532-70	+ 4542-70	+ 4533-70	+ 4543-70	+ 4534-70
+ Mehrpreis							

Schrägdach-aufsätze

für Ecke auf
vorhandenem
Eckschrank

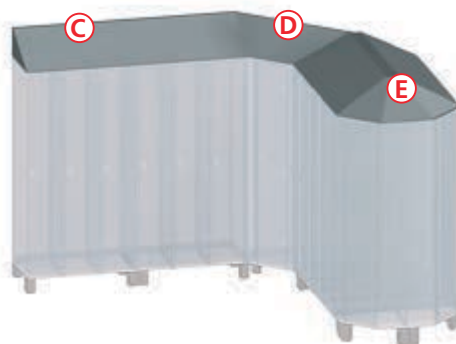
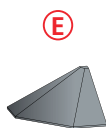
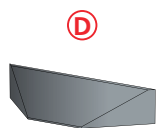

Ausführung	Innenecke	Außenecke
für Abteile	1 x 300	1 x 300
+ Bestell-Nr.	+ 4591-70	+ 4590-70
+ Mehrpreis		

Türen paarweise zueinanderschlagend*

Türen mit gemeinsamen Verschluss,
Preis **pro Paar**

für Serie	45100-20	45100-22
Schrankbreite	600	800
+ Bestell-Nr.	+ 45107-20	+ 45107-22
+ Mehrpreis		

Sockelverblendung

Kunststoff Anthrazit,
mit unterer Dichtlippe,
zum Aufkleben

Länge	5000
+ Bestell-Nr.	+ 4500-7001
+ Mehrpreis	



Spiegelverblendungen

Für die oftmals ungenutzten Stirnflächen bietet Cambio eine funktionelle und optische Aufwertung in Form verschiedener Stirnflächenverblendungen.

Die Verblendungen mit integriertem Spiegel, mit und ohne Ablagen, mit Steckdosen oder Lichtelementen, ermöglichen individuelle Nutzungsvarianten.

Diese sind sowohl an den Schränken, als auch als Wandeinheit im Raum ausführbar.



☉ Stirnseitenverblendung

zur seitlichen Anbringung an die Garderobenschrankreihe, **für Schranktiefe 525 mm**

Weitere Spiegelverblendungen bitte objektbezogen anfragen.

für Schrankaufstellung
einreihig



für Schrankaufstellung
Rücken-an-Rücken



Breite

500

1000

Höhe

1850

1850



Spiegel vollflächig

Bestell-Nr.

4010-185050

4010-185100

Preis



Spiegel vollflächig und 2 LED-Leuchten hinter dem Spiegel

Bestell-Nr.

-

4011-185100

Preis



Spiegel vollflächig, Ablage mit Steckdosen, 2 LED-Leuchten hinter dem Spiegel

Bestell-Nr.

-

4012-185100

Preis

Verblendungen

Wir empfehlen, das Aufmaß nach Lieferung und Montage der Garderobenschränke zu nehmen.

Front-Verblendungen

aus Stahl, beschichtet in Frontfarbe,
Stahlblenden im Festmaß*

Spaltbreite	110	145	180	215	250
Front-Dachblenden (FD)					
Bestell-Nr.	4604-01-011	4604-01-014	4604-01-018	4604-01-021	4604-01-025
Preis					
Front-Blenden (FB)					
Bestell-Nr.	4001-185011	4001-185014	4001-185018	4001-185021	4001-185025
Preis					
Front-Sockelblenden (FS)					
Bestell-Nr.	4001-010011	4001-010014	4001-010018	4001-010021	4001-010025
Preis					

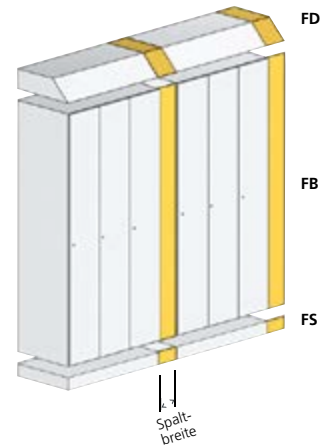

Inneneck-Verblendungen

aus Stahl, beschichtet in Frontfarbe,
Stahlblenden für 90° Innenecke, nicht verstellbar (Festmaße)

Spaltbreite	55	110
Wandabstand	539	578
Inneneck-Dachblenden (ID)		
Bestell-Nr.	4604-02-005	4604-02-011
Preis		
Inneneck-Blenden (IB)		
Bestell-Nr.	4004-185005	4004-185011
Preis		
Inneneck-Sockelblenden (IS)		
Bestell-Nr.	4604-010005	4604-010011
Preis		

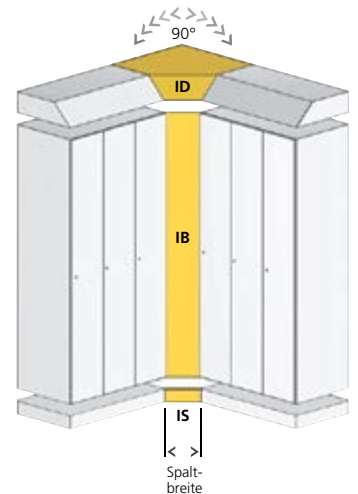

Außeneck-Verblendungen

aus Stahl, beschichtet in Frontfarbe,
Stahlblenden für 90° Außenecke, nicht verstellbar (Festmaße)

für Schranktiefe	525
Außeneck-Dachblenden (AD)	
Bestell-Nr.	4604-03-040
Preis	
Außeneck-Blenden (AB)	
Bestell-Nr.	4003-185040
Preis	
Außeneck-Sockelblenden (AS)	
Bestell-Nr.	4604-010040
Preis	

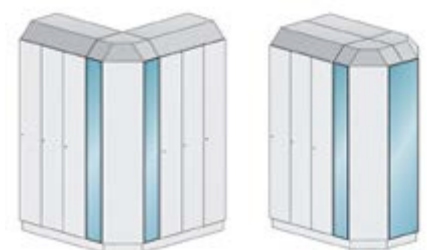
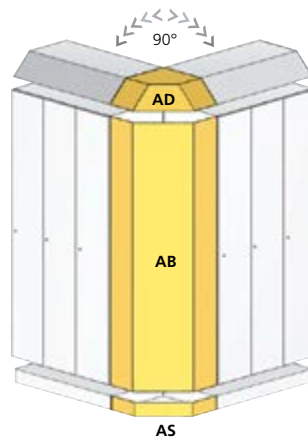

Außeneckblenden mit
Verspiegelung auf Anfrage

* Verstellbare Blenden für Wandanschlüsse
fragen Sie bitte objektbezogen an.

Erleben Sie Ihr Raumwunder.

Nutzen Sie Ihre C+P Umkleide- und Garderobenschränke optimal aus.

Mit dem durchdachten Schrankzubehör von C+P ist das kein Problem. Die vielseitigen Inneneinrichtungslösungen sorgen dafür, dass kein Platz verschenkt wird. Sie werden staunen, was da alles zusätzlich in Ihren C+P Schrank passt.

Zusatzausstattungen im Schrank

Schuhschale
aus Kunststoff, herausnehmbar, mit unteren Abstandhaltern



Bestell-Nr.
Preis

4500-707

Kleiderbügel mit Wäschenetz
Die klassische Variante, z.B. für Bäder oder Wellness-Anlagen



8501-04251

Kleiderbügel mit Multifunktionshaken
Die Alternative ohne Netz, z.B. für Bereiche mit besonderen Hygieneanforderungen

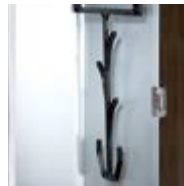

8501-04

Handtuchbügel
verschiebbar, zur besseren Trocknung von großen Handtüchern



4500-760

Ausstattungslösungen für die Schranktür

Ordnung kann so einfach sein!

Nutzen Sie die Türinnenseiten Ihrer C+P Umkleide- und Garderobenschränke als zusätzliche Ablagefläche.

Ihr Vorteil

- Mehr Platz im Innenraum
- Accessoires sind mit einem Griff zur Hand
- Übersichtliche Aufbewahrung auch kleinerer Gegenstände
- Benutzerfreundliche Handhabung
- Für verschiedenste Türmaterialien geeignet, bitte anfragen



Zusatzausstattungen

Handtuchhalter
für rechts angeschlagene Stahl- und Dekortüren

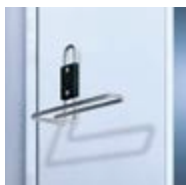

Handtuch- und Duschgelhalter
für rechts angeschlagene Stahl- und Dekortüren

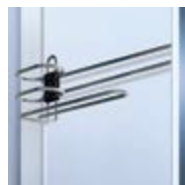

Badelatschen- und Schuhhalter
für rechts angeschlagene Stahl- und Dekortüren

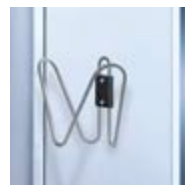

Spiegel
für Stahl- und Dekortüren, zur kundenseitigen Anbringung



für Abteillbreite

300

400

300/400

110 x 90 mm
(B x H)

180 x 300 mm
(B x H)

Ausführung für **Stahl-Türen**

einwandig

doppeltwandig

einwandig

doppeltwandig

einwandig

doppeltwandig

Spiegel klein

Spiegel groß

Bestell-Nr.

4500-775

4500-770R

4500-776

4500-771R

4500-777

4500-773R

4500-761

4500-762

Preis

Ausführung für **Dekor-Türen**

HPL-Türen

HPL-Türen

HPL-Türen

Bestell-Nr.

4500-7703R

4500-7713R

4500-7733

Preis

Schrank- verbindung

seitlich (1 Satz
für 2 Schränke)

zur Verbindung
von 2 Schränken
untereinander

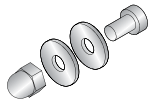

Bestell-Nr.
Preis

4500-715

Sichtschutz- blende

außen,
Mehrpreis pro Abteil

für Abteiltrückwand
bei Rücken-an-Rücken-Aufstellung



Abteilbreite

300

400

Bestell-Nr.

4500-10

4500-11

Mehrpreis

Zusatzausstattungen im Gehäuse

Einsteckbarer Schuhboden

Einbauhöhe ca.
250 mm, einfach
vom Nutzer nach-
rüstbar

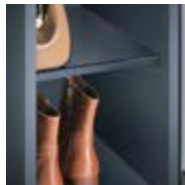

Ausführung für Abteilbreite	Stahl beschichtet, Anthrazit		Edelstahl	
	300	400	300	400
Bestell-Nr.	4500-765	4500-766	4500-765E	4500-766E
Preis				

Trennwände

unterhalb des
Hutbodens

aus transluzentem Kunststoff,
verschieb- und schwenkbar,
pflegeleicht

aus blauem Leinenmaterial,
verschieb- und schwenkbar,
mit mehreren Einstecktaschen



Trennwand H x B	1210 x 300		1170 x 450	
Bestell-Nr.	4500-705		4500-706	
Preis				



Schließsysteme

siehe nachfolgende Seite

Beschriftungs-
systeme..... 434

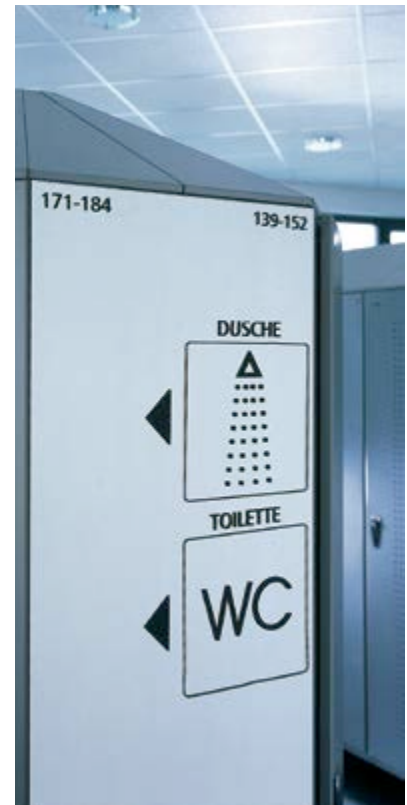

Mechanische Schließsysteme

Bei C+P steht Ihnen die ganze Bandbreite der am Markt erhältlichen mechanischen Schließsysteme zur Verfügung. Die Basisausstattung ist das Zylinderschloss mit zwei Schlüsseln. Aber auch der Drehriegelverschluss für Vorhangschloss sowie Pfandschlösser, Kassierschlösser oder Ticketschlösser können integriert werden.

Schließ-Nr. nach Kundenwunsch	für Drehzylinderschloss (längere Lieferzeit)
Mehrpreis pro Schloss	
+ Bestell-Nr.	+99
+ Mehrpreis	



Sicherheits-Drehriegel als Serienausführung:
Ein Zerstören des Schließmechanismus durch Überdrehen ist nicht möglich, da der Schließzylinder erst mit Entfernen des Vorhangschlosses einrastet.



Zylinderschloss:
Die Basisausstattung für alle S 6000 Cambio-Schränke. Jedes Schloss wird mit zwei Schlüsseln geliefert. Hauptschließanlagen mit und ohne Sicherungsschein sind für mehr Sicherheit und Komfort verfügbar.



SAFE-O-MAT Pfandschloss:
Der meistverkaufte Klassiker unter den Münzautomatenschlössern. Erhältlich mit traditioneller Hauptschließanlage oder mit dem innovativen PROMAX-Wechselzylindersystem.



Münzpfandschloss:
Die Alternative für die Grundfunktion des Pfandschlössers.

Elektronische Schließsysteme und Hinweise zur Funktion der SAFE-O-MAT-Schlösser siehe Seite 462-467



SAFE-O-MAT-Nummernschild:
Anstelle des Hinweisschildes, silberfarben, bitte Nummerierung angeben (Best.-Nr. 8501-430).



Münzautomatenschloss:
Als klassisches Pfandschloss oder Kassierschloss, in dem die Münze als Gebühr für die Schrank- oder Fachnutzung einbehalten wird.



Ticketschlösser:
Die praktische Lösung, die man aus vielen Bädern kennt: Das am Automaten gelöste Eintritts-Ticket dient gleichzeitig als Pfand. Auch Mitarbeiterausweise oder Clubkarten können eingesetzt werden. Bitte fragen Sie Ihren Bedarf objektbezogen an.



Zubehör

Perlon-Armband für Zylinderschlüssel

Nummerierung von-bis bitte angeben und gewünschte Farb-Nr. anhängen¹⁾

- ¹⁾ 51 schwarz
- 52 weiß
- 53 rot
- 55 blau
- 56 grau
- 61 grün
- 67 gelb
- 73 orange



Bestell-Nr. **8501-05..**
Preis

Nummernschilder

Nummerierung bitte angeben

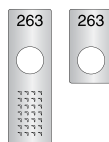

mit integriertem Türschutz
120 x 38 x 1,0 mm

ohne integrierten Türschutz
65 x 38 x 1,0 mm

Ausführung	Kunststoff	Edelstahl	Kunststoff	Edelstahl
Bestell-Nr.	4502-0601	4501-0601	4502-0611	4501-0611
Preis				

Nummernschilder

selbstklebende Folie

Nummerierung von-bis bitte angeben und Farbe Schwarz (51), Weiß (52), Anthrazit (72) oder Weißbalu (65) anhängen









Bestell-Nr. **4400-749..**
Preis









Weiterer Türschutz/Nummernschild **382**

Drehzylinderschlösser

Preise pro Schloss	Basisausführung		Optional			
	Drehzylinder-schloss		Drehzylinderschloss in Schwarz mit 2 Schlüsseln		Schloss in Feuchtraum-Ausführung Drehzylinderschloss in Schwarz	
						
	bis 1000 verschiedene Schließungen	bis 6000 verschiedene Schließungen	über Hauptschlüsselanlage mit Sicherungsschein*	über Hauptschlüsselanlage ohne Sicherungsschein	bis 1000 verschiedene Schließungen	über Hauptschlüsselanlage mit Sicherungsschein* über Hauptschlüsselanlage ohne Sicherungsschein
Bestell-Nr.	4500-721	4500-723	4500-724	4500-725	4500-7212	4500-7242 4500-7252
Einzelpreis						
+ Mehrpreis	Standard					

Schlüssel und Sicherheitsdrehriegel

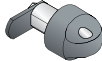
	Ersatzschlüssel für Drehzylinderschloss		Ersatzschlüssel für Hauptschlüsselanlage		Hauptschlüssel für Hauptschlüsselanlage		Sicherheitsdrehriegel für Vorhangschloss
							
	Ersatzschlüssel für Schloss 4500-721	Ersatzschlüssel für Schloss 4500-723	mit Sicherungsschein*	ohne Sicherungsschein*	mit Sicherungsschein*	ohne Sicherungsschein*	siehe linke Seite
Bestell-Nr.	0006-21	0006-00	0010-11	0006-00	4500-726	4500-727	4500-718
Preis							

SAFE-O-MAT-Schlösser

vorgerichtet zum Einclippen von Nummernplättchen. Ausführliche Beschreibung siehe Seite 467

jedes Schloss mit 1 Schlüssel

	Pfandschloss twin-coin		Kassierschloss twin-coin, multi-use	Ticket-/Münzschloss
	wahlweise Nutzung von 1 oder 2 Euro Münzen	eingestellt auf Fremdwährung**	eingestellt auf 2 Euro Pfand und 1 Euro Kassierfunktion	-
Bestell-Nr.	8500-731	8500-44	8501-40	auf Anfrage
Mehrpreis				



Zubehör für SAFE-O-MAT-Schlösser

	Promax-Ersatzzylinder	Promax-Notöffnungsschlüssel	Hinweisschild	Nummernschild	Armband-Set, Nylon
	-	(Zylinderwechselschlüssel)	für außen, mit Hinweis SAFE-O-MAT	anstelle des Hinweisschildes (Nummerierung angeben)	mit Metallverschluss, Sicherungsschraube und Schlüsselertasche (bitte gewünschte Farb-Nr. ¹ und Nummerierung angeben)
Bestell-Nr.	8501-4101	8511-00	enthalten	8501-430	8501-46..
Einzelpreis					



- ¹⁾ 51 schwarz
52 weiß
53 rot
55 blau
56 grau
61 grün
67 gelb
73 orange

Kassierschloss twin-coin, multi-use, Ausführliche Beschreibung siehe Seite 467

Münzpfandschloss

Messingzylinder mit 1 Sicherheitsschlüssel, mit „normaler“ Hauptschlüsselfunktion, passend für 1 Euro Münzen

Ausführung	Münzpfandschloss	Ersatz-Wechselzylinder , Einzelpreis	
Bestell-Nr.	8500-745	4500-741	
+ Mehrpreis			
Ausführung	Hauptschlüssel	Entnahme-Schlüssel	Ersatz-Schlüssel
Bestell-Nr.	8511-20	4500-740	8511-22
Einzelpreis			



* erheblich längere Lieferzeit, Schlüssel aus Messing
** Bitte Währung angeben, ggf. Mustermünze zusenden

Für maximale Anforderungen: S 7000 *Prefino*

Es gibt Aufgaben, da müssen Spezialisten ran. So, wie bei der Einrichtung von Umkleiden. Wo das entscheidende „Mehr“ an Raum, an Funktion und an Gestaltung gefordert ist – da ist Prefino in seinem Element:

- **Besonders großes Schrankvolumen**
für größeren Unterbringungsbedarf
- **Spezielle Inneneinrichtungen**
für praxisorientierte Ordnung im Schrank
- **Absolut hygienisch**
durch glatte Innenwände und Schrankboden
- **Optimale Raumnutzung und -gestaltung**
durch Variabilität und nachträgliche Veränderbarkeit
- **Doppelwandige Konstruktion**
für Innenbeleuchtung, sichere und saubere Führung von Online-Schließsystemen und vieles mehr
- **Korpus und Stahltüren serienmäßig elektrolytisch verzinkt**



Stahl



Edelstahl



HPL-Dekor

Der langlebige Systemkorpus aus Stahl (optional Edelstahl oder Aluminium) ist die ideale Basis für kreative Türvarianten in verschiedenen Materialien.

Weitere Einrichtungsbeispiele aus der Praxis eines Marktführers finden Sie im Prefino Produktserien-Prospekt oder im Internet unter www.cp.de/prefino



Garderobenschränke



Echtholz furnier



Glas mit Motivdruck



HPL mit Vektogramm



Prefino verfügt über unzählige Individualisierungsmöglichkeiten.

Deshalb freuen wir uns auf Ihre objektbezogene Anfrage, um Ihnen ein auf Ihre Anforderungen zugeschnittenes Angebot unterbreiten zu können.





Nehmen Sie Platz!

Je nach Gebäudekonzept kommen bei Garderobenschrankanlagen verschiedenste Unterbauten zum Einsatz. Prefino ist flexibel – und deshalb auf alle Anforderungen bestens vorbereitet.

Neben den klassischen Fuß- und Sockelvarianten setzen sich integrierte Sitzbanklösungen immer mehr durch. Sei es die auskragende Sitzbank auf bauseitigem Sockel, die vorgebaute Sitzbank mit verkürzten Schranktüren oder die Sitzbank mit untergebauter Aufbewahrungsbox: Prefino ist die beste Wahl für ein ideales Ergebnis.



Alle hier gezeigten Unterbauten zeichnen sich durch eine hohe Reinigungsfreundlichkeit aus – auch wegen der sauber abgeschlossenen Ecklösungen. Für Sie bedeutet das ein Plus an Raumhygiene sowie einfache, schnelle und damit kostengünstige Reinigung. Die Variante mit untergebauter Aufbewahrungsbox erschließt darüberhinaus bislang ungenutzten Stauraum und bietet dadurch den Besuchern einen echten Zusatznutzen.

Wir freuen uns auf Ihre objektbezogene Anfrage.



Sitzbank mit untergebauter Aufbewahrungsbox:
Die Sitzfläche dient als Verschlussklappe, die nur vom Schranknutzer geöffnet werden kann. Sie sorgt für komfortable Unterbringung und leichte Entnahme von Taschen, Helmen und vielem mehr.



Eine saubere Lösung.

In Hygienebereichen (z.B. in der Lebensmittelindustrie) müssen Schranksysteme Besonderes leisten. Außerdem ist der Anschluss an die vorhandene Be- oder Entlüftungsanlage professionell zu lösen.



Vorgebaute Bank mit HPL-Sitzfläche: Diese Version und die Variante mit untergebaute Aufbewahrungsbox sind auf Wunsch auch nachrüstbar.

Überschwenkbank: Diese Bank ist der Übergang vom unreinen in den reinen Bereich. Straßenschuhe werden auf der unreinen Seite zurückgelassen.

Desweiteren werden passende Ergänzungsprodukte gefordert, z.B. Überschwenkbänke, über die sich der Mitarbeiter vom „unreinen“ in den „reinen“ Bereich bewegt. C+P hat das richtige Programm, um diese Einrichtungsaufgaben zu lösen.



Das Glanzlicht: S 7000 *Prefino*



Hygienisch und reinigungs- freundlich

Durch die glatten Innenwände und den glatten Schrankboden sind „Schmutzecken“ für Prefino ein Fremdwort. Die Doppelwandigkeit bietet sicheren Installationsraum, z.B. für Innenbeleuchtung, Online-Schließsysteme oder Be- und Entlüftungssysteme – ein Novum am Markt!

Glatte Innenwände – und dahinter unbegrenzte Möglichkeiten



Das Prefino-Belüftungs-Konzept

Die Themen Trocknung und Belüftung sind bei Garderobenschränken von großer Bedeutung. Bei Prefino lässt der konstruktiv optimierte Strömungsverlauf die Kleidung viel schneller trocknen als bei herkömmlichen Schränken. Die Varianten reichen dabei vom effektiven Selbst-Belüftungs-Konzept (SBL) bis hin zur Zwangs-Belüftung mit eingebautem Trockner. (siehe Grafik)

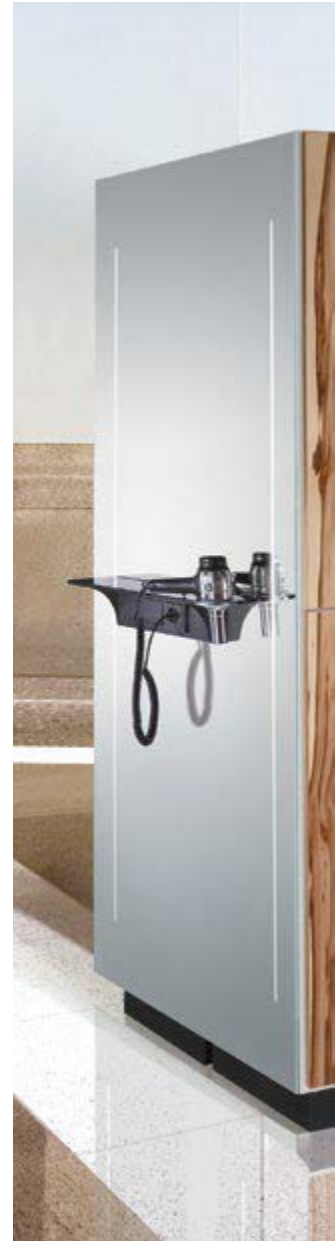
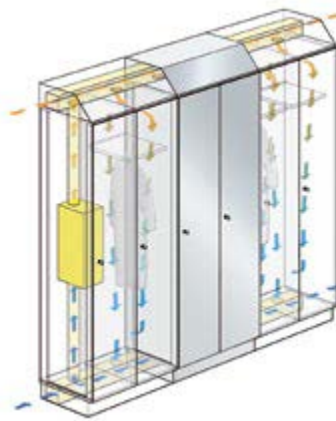

Der Alleskönner für die besonderen Einrichtungswünsche.



Stahltüren: Doppelwandig und gedämmt, 19 mm stark, und bieten unbegrenzte Farb- beschichtungs-Möglichkeiten.



HPL-Türen: Aus Hochdruck- laminat, 13 mm stark und in vielen attraktiven Dekoren erhältlich.



Glas-Türen: Aus 8 mm starkem, farbig emailliertem Sicherheits- glas sind sie die besonders edle Türvariante.



Beschriftung und Orientie- rung: Durch individuelle Num- merierungen und Piktogramme (auf Wunsch integrierte Monitore in der Glas- oder Spiegelblende).

Garderobenschränke



Garderobenschränke 416



Garderobenschränke
doppelstöckig 418



Fächerschränke 420



Z-Garderobenschränke
Business-Class 428



Glas-Einlegeböden: Aus 8 mm starkem Sicherheitsglas sind eine feine Lösung und geben dem Innenraum noch mehr Stil.



Monitor und LED-Beleuchtung: Hinter der attraktiven Spiegelverblendung integrierbar.



Alle gängigen mechanischen und elektronischen Schließsysteme sind in Prefino integrierbar: Vom Drehriegelverschluss über Münzautomatenschloss bis hin zum elektronischen Online-Schließsystem mit zentralem Display, das zudem der Information über Fachbelegung und verfügbare freie Fächer dient.



S 7000 Prefino

Die Serie S 7000 Prefino bietet mehr:

- Langlebige Stahlkonstruktion mit multifunktionalem Modulsystem und aufschlagenden Türen
- **Großzügige Korpushöhe von 1850 mm (1950 mm inkl. Füße oder Sockel)**
- **Korpus und Stahltüren serienmäßig elektrolytisch verzinkt**
- Fronten aus Stahl, optional HPL mit Holzdekor oder emailliertem Glas für noch attraktivere Optik
- Doppelwandige Konstruktion für hohe Stabilität
- **Glatte Innenwände - hygienisch und reinigungsfreundlich**
- Fachgrößen auch nachträglich umrüstbar
- Türöffnungsbegrenzer 90° und Anschlagdämpfer für hervorragende Schließigenschaften serienmäßig
- Zylinderschloss mit 2 Schlüsseln
- **Neuartiges Installations-Schrägdach (optional)**
- Gelochter Hutboden für bessere Belüftung
- Kleiderstange mit 4 Doppel-Garderobenhaken und unterschiedlichen Positionierungsmöglichkeiten für optimale Anpassung an das Nutzerverhalten
- Vielfältige Inneneinrichtungslösungen für jeden Bedarf
- Unterbau wahlweise mit Füßen, Sockel, geräumiger Aufbewahrungsbox oder Sitzbank
- Optimale Belüftung, wahlweise durch SBL- (Selbst-Belüftung) oder ZBL- (Zwangs-Belüftung) oder ZBLT-Konzept (Zwangs-Belüftung mit Trockner)
- Lieferung von Glastüren grundsätzlich demontiert für sicheren Transport

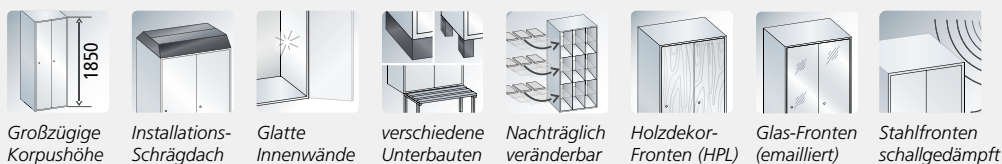

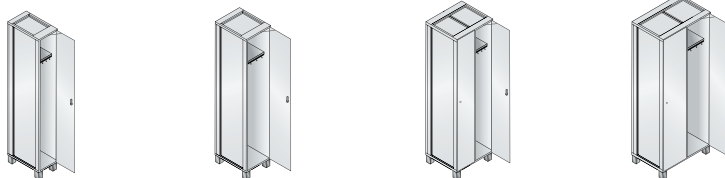

A Schränke mit durchgehenden Türen

auf 100 mm hohem **Füßen**, Tiefe 525 mm.
Lichtes Durchlassmaß pro Tür:
1810 x 262/362 x 478 mm (H x B x T),
jedes Abteil mit Hutboden, Kleiderstange
und 4 Haken



1. Maße und Türen-Material	Breite	300	400	600	800
	Höhe	1950	1950	1950	1950
	Abteile	1 x 300	1 x 400	2 x 300	2 x 400
 Stahltüren	FKZ	2	3	4	5
	Bestell-Nr.	46110-10	46110-12	46110-20	46110-22
	Preis				

+  HPL-Dekortüren	Stärke 13 mm				
	+ Bestell-Nr.	+ 46110-730	+ 46112-730	+ 46120-730	+ 46122-730
	+ Mehrpreis				

+  Glastüren	Stärke 8 mm				
	+ Bestell-Nr.	+ 46110-750	+ 46112-750	+ 46120-750	+ 46122-750
	+ Mehrpreis				

2. Korpus-Farbe (Farbübersicht siehe Katalogende)	
 Bitte wählen	523

3. Tür-Farbe (ggf. Tür-Dekor bei HPL-Ausführung + Glasfarben)	
 Bitte wählen	523

+ Zubehör	
Zusatzausstattung, Verschlüsse	430 - 437

+ Stahl-Seitenblende für rechte oder linke Seite verwendbar.	Höhe	1850
B Pro Schrankreihe wird eine Blende für jede sichtbare Außenseite benötigt.	Tiefe	500
	FKZ	1
	+ Bestell-Nr.	+ 4600-716
	+ Mehrpreis	

Garderobenschränke



- A** Reihen- und Einzelschränke 416
- B** Seitenblende ab 416
- C** Spiegelverblendung 432
- D** Glatte Kopfplatte 430
- E** Installations-Schrägdach 430



Bestell-Nr. 46120-30
+ 46130-730 (HPL-Dekortüren Wenge)
+ 4600-716 (Stahl-Seitenblende)

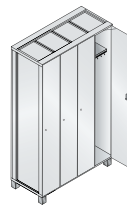
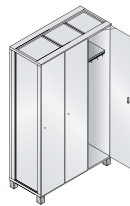

1.	900	1200	1200
	1950	1950	1950
	3 x 300	3 x 400	4 x 300
	5	6	6
	46110-30	46110-32	46110-40
+	+ 46130-730	+ 46132-730	+ 46140-730
+	+ 46130-750	+ 46132-750	+ 46140-750



+ Sockel anstelle der Füße, Ausführung aus Stahl, 100 mm hoch, ca. 60 mm höhen- nivellierbar	Farbe (Standard)	Anthrazit RAL 7021
	Schränkhöhe	1950
	Bestell-Nr.	...2.-...
	+ Mehrpreis	



Bestell-Nr. 46110-20
+ 4600-716 (Stahl-Seitenblende)



Bestell-Nr. 46210-20
+ 4600-716 (Stahl-Seitenblende)

A Schränke mit 2 Fächern übereinander

auf 100 mm hohen Füßen, Tiefe 525 mm.
Lichtes Durchlassmaß pro Tür:
895 x 262/362 x 478 mm (H x B x T),
jedes Fach mit Kleiderstange und 4 Haken



1. Maße und Türen-Material



	300	400	600
Breite	300	400	600
Höhe	1950	1950	1950
Abteile	1 x 300	1 x 400	2 x 300
FKZ	2	3	4
Bestell-Nr.	46210-10	46210-12	46210-20
Preis			

+ HPL-Dekortüren



Stärke 13 mm			
+ Bestell-Nr.	+ 46110-730	+ 46112-730	+ 46120-730
+ Mehrpreis			

+ Glastüren



Stärke 8 mm			
+ Bestell-Nr.	+ 46210-750	+ 46212-750	+ 46220-750
+ Mehrpreis			

2. Korpus-Farbe (Farbübersicht siehe Katalogende)

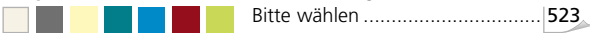

Bitte wählen 523

3. Tür-Farbe (ggf. Tür-Dekor bei HPL-Ausführung + Glasfarben)

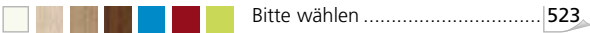

Bitte wählen 523

+ Stahl-Seitenblende

für rechte oder linke Seite verwendbar.
B Pro Schrankreihe wird eine Blende für jede sichtbare Außenseite benötigt.

Höhe	1850
Tiefe	500
FKZ	1
+ Bestell-Nr.	+ 4600-716
+ Mehrpreis	

+ Zubehör

Zusatzausstattung, Verschlüsse 430 - 437

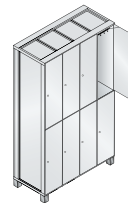
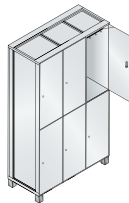
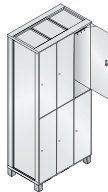

1.

800	900	1200	1200
1950	1950	1950	1950
2 x 400	3 x 300	3 x 400	4 x 300
5	5	6	6
46210-22	46210-30	46210-32	46210-40

+

+ 46122-730	+ 46130-730	+ 46132-730	+ 46140-730
-------------	-------------	-------------	-------------

+

+ 46222-750	+ 46230-750	+ 46232-750	+ 46240-750
-------------	-------------	-------------	-------------

+

Sockel
anstelle der Füße,
Ausführung aus Stahl,
100 mm hoch,
ca. 60 mm
höhenverstellbar

Farbe (Standard)	Anthrazit RAL 7021
Schrankhöhe	1950
Bestell-Nr.	...2...-
+ Mehrpreis	



S 7000 Prefino

A Schränke mit 3 Fächern übereinander

auf 100 mm hohen Füßen, Tiefe 525 mm.
Lichtes Durchlassmaß pro Tür:
590 x 262/362 x 478 mm (H x B x T),
ohne Inneneinrichtung

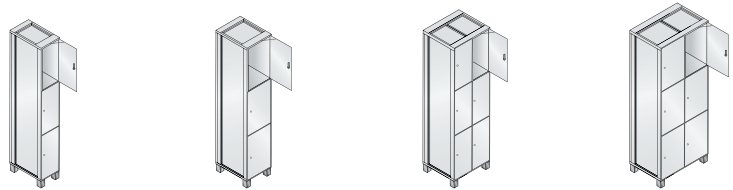

1. Maße und Türen-Material



Breite	300	400	600	800
Höhe	1950	1950	1950	1950
Abteile	1 x 300	1 x 400	2 x 300	2 x 400
FKZ	3	4	5	6
Bestell-Nr.	46310-10	46310-12	46310-20	46310-22
Preis				



HPL-Dekortüren	Stärke 13 mm				
+ Bestell-Nr.		+ 46110-730	+ 46112-730	+ 46120-730	+ 46122-730
+ Mehrpreis					



Glastüren	Stärke 8 mm				
+ Bestell-Nr.		+ 46310-750	+ 46312-750	+ 46320-750	+ 46322-750
+ Mehrpreis					

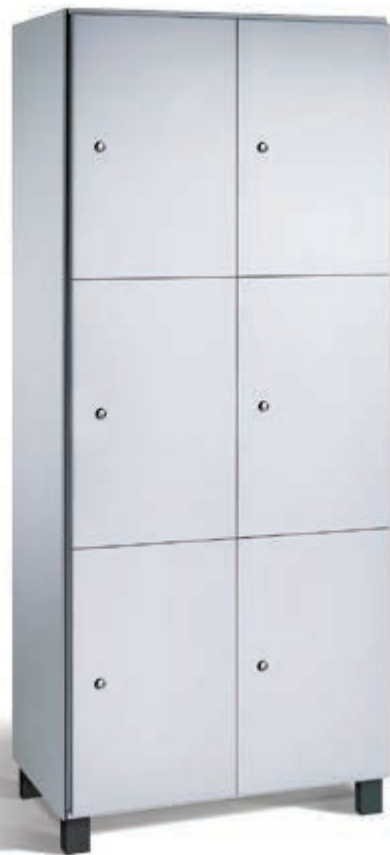

Bestell-Nr. 46310-22
+ 4600-716 (Stahl-Seitenblende)

Fächerschränke

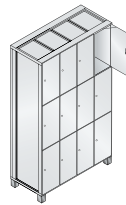
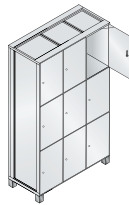

1.	900	1200	1200
	1950	1950	1950
	3 x 300	3 x 400	4 x 300
	6	7	8
	46310-30	46310-32	46310-40



+	+ 46130-730	+ 46132-730	+ 46140-730
+	+ 46330-750	+ 46332-750	+ 46340-750

2. Korpus-Farbe (Farbübersicht siehe Katalogende)
 Bitte wählen **523**

3. Tür-Farbe (ggf. Tür-Dekor bei HPL-Ausführung + Glasfarben)
 Bitte wählen **523**

+ **Stahl-Seitenblende**
 für rechte oder linke Seite verwendbar.
(B) Pro Schrankreihe wird eine Blende für jede sichtbare Außenseite benötigt.

Höhe	1850
Tiefe	500
FKZ	1
+ Bestell-Nr.	+ 4600-716
+ Mehrpreis	

+ **Sockel**
 anstelle der Füße, Ausführung aus Stahl, 100 mm hoch, ca. 60 mm höhenverstellbar

Farbe (Standard)	Anthrazit RAL 7021
Schrankhöhe	1950
Bestell-Nr.	...2-..
+ Mehrpreis	



+ **Zubehör**
 Zusatzausstattung, Verschlüsse **430** - **437**



Bestell-Nr. 46320-30
 + 46130-730 (HPL-Dekortüren Wenge)
 + 4600-716 (Stahl-Seitenblende)



A Schränke mit 4 Fächern übereinander

auf 100 mm hohen Füßen, Tiefe 525 mm.
Lichtes Durchlassmaß pro Tür:
437 x 262/362 x 478 mm (H x B x T),
ohne Inneneinrichtung

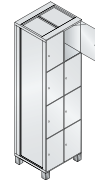

1. Maße und Türen-Material



	300	400	600	800
Breite	300	400	600	800
Höhe	1950	1950	1950	1950
Abteile	1 x 300	1 x 400	2 x 300	2 x 400
FKZ	3	4	5	6
Bestell-Nr.	46410-10	46410-12	46410-20	46410-22
Preis				

+ HPL-Dekortüren



	300	400	600	800
Stärke 13 mm				
+ Bestell-Nr.	+ 46110-730	+ 46112-730	+ 46120-730	+ 46122-730
+ Mehrpreis				

+ Glastüren



	300	400	600	800
Stärke 8 mm				
+ Bestell-Nr.	+ 46410-750	+ 46412-750	+ 46420-750	+ 46422-750
+ Mehrpreis				

2. Korpus-Farbe (Farbübersicht siehe Katalogende)

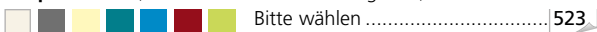

3. Tür-Farbe (ggf. Tür-Dekor bei HPL-Ausführung + Glasfarben)

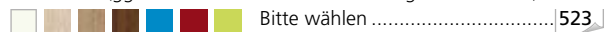



+ **Stahl-Seitenblende**
für rechte oder linke
Seite verwendbar.
B Pro Schrankreihe wird
eine Blende für jede
sichtbare Außenseite
benötigt.

Höhe	1850
Tiefe	500
FKZ	1
+ Bestell-Nr.	+ 4600-716
+ Mehrpreis	

Bestell-Nr. 46420-40
+ 4600-716 (Stahl-Seitenblende)



1.	900	1200	1200
	1950	1950	1950
	3 x 300	3 x 400	4 x 300
	6	7	8
	46410-30	46410-32	46410-40

+ **Sockel**
anstelle der FüÙe,
Ausführung aus
Stahl, 100 mm hoch,
ca. 60 mm höhen-
nivellierbar



+	+ 46130-730	+ 46132-730	+ 46140-730
+	+ 46430-750	+ 46432-750	+ 46440-750

Farbe (Standard)	Anthrazit RAL 7021
Schrankhöhe	1950
Bestell-Nr.	...2-...
+ Mehrpreis	

+ **Zubehör**
Zusatzausstattung, Verschlüsse **430** | - **437**

S 7000 Prefino



A Schränke mit 5 Fächern übereinander

auf 100 mm hohen Füßen, Tiefe 525 mm.
Lichtes Durchlassmaß pro Tür:
346 x 262/362 x 478 mm (H x B x T),
ohne Inneneinrichtung

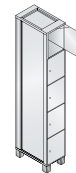

1. Maße und Türen-Material

Stahltüren

Breite	300	400
Höhe	1950	1950
Abteile	1 x 300	1 x 400
FKZ	4	5
Bestell-Nr.	46510-10	46510-12
Preis		



HPL-Dekortüren

Stärke 13 mm		
+ Bestell-Nr.	+ 46110-730	+ 46112-730
+ Mehrpreis		



Glastüren

Stärke 8 mm		
+ Bestell-Nr.	+ 46510-750	+ 46512-750
+ Mehrpreis		



2. Korpus-Farbe (Farbübersicht siehe Katalogende)

Bitte wählen **523**



3. Tür-Farbe (ggf. Tür-Dekor bei HPL-Ausführung + Glasfarben)

Bitte wählen **523**



Stahl-Seitenblende

für rechte oder linke Seite verwendbar.



Pro Schrankreihe wird eine Blende für jede sichtbare Außenseite benötigt.

Höhe	1850
Tiefe	500
FKZ	1
+ Bestell-Nr.	+ 4600-716
+ Mehrpreis	



Sockel

anstelle der Füße, Ausführung aus Stahl, 100 mm hoch, ca. 60 mm höhenverstellbar

Farbe (Standard)	Anthrazit RAL 7021
Schrankhöhe	1950
Bestell-Nr.	...2-..
+ Mehrpreis	



Zubehör

Zusatzausstattung, Verschlüsse **430** | **437**



Fächerschränke

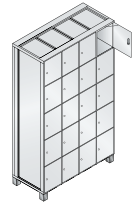
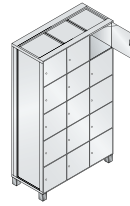
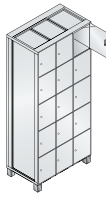
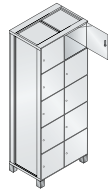

1.	600	800	900	1200	1200
	1950	1950	1950	1950	1950
	2 x 300	2 x 400	3 x 300	3 x 400	4 x 300
	6	7	8	9	10
	46510-20	46510-22	46510-30	46510-32	46510-40

+	+ 46120-730	+ 46122-730	+ 46130-730	+ 46132-730	+ 46140-730
----------	-------------	-------------	-------------	-------------	-------------

+	+ 46520-750	+ 46522-750	+ 46530-750	+ 46532-750	+ 46540-750
----------	-------------	-------------	-------------	-------------	-------------



S 7000 Prefino

A Schränke mit 6 Fächern übereinander

auf 100 mm hohen Füßen, Tiefe 525 mm.
Lichtes Durchlassmaß pro Tür:
285 x 262/362 x 478 mm (H x B x T),
ohne Inneneinrichtung



1. Maße und Türen-Material



	Breite	300	400	600
	Höhe	1950	1950	1950
	Abteile	1 x 300	1 x 400	2 x 300
Stahltüren	FKZ	4	5	6
	Bestell-Nr.	46610-10	46610-12	46610-20
	Preis			

+ HPL-Dekortüren



Stärke 13 mm				
+ Bestell-Nr.	+ 46110-730	+ 46112-730	+ 46120-730	
+ Mehrpreis				

+ Glastüren



Stärke 8 mm			
+ Bestell-Nr.	+ 46610-750	+ 46612-750	+ 46620-750
+ Mehrpreis			

2. Korpus-Farbe (Farbübersicht siehe Katalogende)

Bitte wählen **523**

3. Tür-Farbe (ggf. Tür-Dekor bei HPL-Ausführung + Glasfarben)

Bitte wählen **523**

+ Stahl-Seitenblende

für rechte oder linke Seite verwendbar.

B

Pro Schrankreihe wird eine Blende für jede sichtbare Außenseite benötigt.

Höhe	1850
Tiefe	500
FKZ	1
+ Bestell-Nr.	+ 4600-716
+ Mehrpreis	

+ Zubehör

Zusatzausstattung, Verschlüsse **430** - **437**



Bestell-Nr. 46620-32
+ 46132-730 (HPL-Dekortüren Birke)
+ 4600-716 (Stahl-Seitenblende)

Fächerschränke

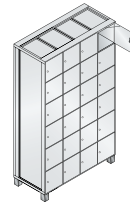
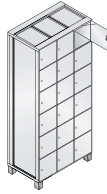
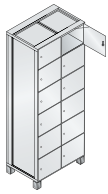

1.	800	900	1200	1200
	1950	1950	1950	1950
	2 x 400	3 x 300	3 x 400	4 x 300
	7	8	9	10
	46610-22	46610-30	46610-32	46610-40

+	+ 46122-730	+ 46130-730	+ 46132-730	+ 46140-730
----------	-------------	-------------	-------------	-------------

+	+ 46622-750	+ 46630-750	+ 46632-750	+ 46640-750
----------	-------------	-------------	-------------	-------------

+ **Sockel**
anstelle der Füße,
Ausführung aus Stahl,
100 mm hoch, ca. 60 mm
höhenverstellbar

Farbe (Standard)	Anthrazit RAL 7021
Schrankhöhe	1950
Bestell-Nr.	..2.-..
+ Mehrpreis	



S 7000 Prefino

Business-Z-Garderobenschränke bieten mehr:

- Für 2 Nutzer auf geringer Stellfläche ein Optimum an Nutzung von Innenraum
- **Viel Stauraum!** Sperrige, große Taschen oder Helme, lang abhängende Kleidungsstücke, aber auch Schuhe oder Kleingegenstände haben ihren Platz
- Sehr gute Übersicht durch **funktionelle Gliederung** im Schrank
- **Kein störender Türüberstand** wie bei herkömmlichen Z-Schränken, dadurch keine Verletzungsgefahr
- **Jeder Nutzer erhält identische Fachgrößen**
- **Ruhiges Frontenbild** - die harmonische Abwechslung der kleineren und größeren Türen passt sich gut in jeden Raum ein

4 x Bestell-Nr. 46226-20
als Block mit Vectogramm



A Z-Garderobenschränke Business-Class

auf 100 mm hohem **Sockel**, Tiefe 525 mm, zur Verwendung dort, wo der Platz nur für einen doppelstöckigen Garderobenschrank ausreicht, aber trotzdem lange Kleidungsstücke abgehängt werden müssen. Jedes Abteil mit Kleiderstange und 3 Doppel-Garderobenhaken

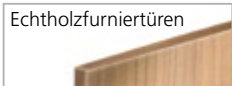

1. Maße und Türen-Material	Breite	600
	Höhe	1950
	Abteile	1 x 600
	FKZ	4
	Bestell-Nr.	46226-20
	Preis	

+ 	Echtholz furniertüren	Stärke 19 mm + Bestell-Nr. + Mehrpreis	+ 46220-790
--	-----------------------	--	-------------

2. Korpus-Farbe (Farbübersicht siehe Katalogende)	 Bitte wählen	523
--	--	------------

3. Tür-Dekor	 Bitte wählen	523
---------------------	--	------------

Z-Garderobenschränke



4 x Bestell-Nr. 46226-20
als Block mit Technikverblendungen
und Installationsschrägdach

+ Zubehör

Zusustausstattung, Verschlüsse 430 - 437



Wertfach anstelle des Hut-
faches (optional erhältlich)



Vectogramm auf einer
HPL-Tür (optional erhältlich)



Elektronische Online-Schließ-
systeme (optional erhältlich)



C+P Doppel-Garderobenhaken:
Ovale Spezial-Garderobenstange
mit verdrehsicheren Doppel-
schiebehaken. Enorme Tragkraft
und hoher Bedienungskomfort.





F Seitliche Abschlussblende für Installations-Schrägdach

für Aufstellung einseitig oder Rücken-an-Rücken

für Schranktiefe	525	
Bestell-Nr.	4604-710L	4604-710R
+ Mehrpreis		

Türen paarweise zueinanderschlagend*

Türen mit gemeinsamen Verschluss, Mehrpreise **pro Paar**

für Schrankbreite	600	800
Bestell-Nr.2-..2-..
+ Mehrpreis		



D Glatte Kopfplatte

aus Stahl, für Schranktiefe 525 mm

für Schrankbreite	300	400	600	800	900	1200	1200
für Abteile	1 x 300	1 x 400	2 x 300	2 x 400	3 x 300	3 x 400	4 x 300
Bestell-Nr.	4600-760	4600-761	4600-762	4600-763	4600-764	4600-765	4600-765
+ Mehrpreis							



E Installations-Schrägdach

leer, zur Unterbringung bauseitiger Installationen, für Schranktiefe 525 mm

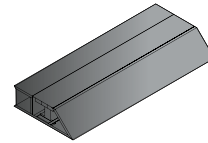

für Schrankbreite	300	400	600	800	900	1200	1200
für Abteile	1 x 300	1 x 400	2 x 300	2 x 400	3 x 300	3 x 400	4 x 300
Bestell-Nr.	4604-10	4604-12	4604-20	4604-22	4604-30	4604-32	4604-32
+ Mehrpreis							

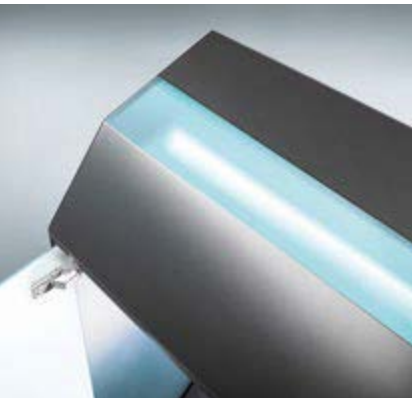

E Installations-Schrägdach mit Beleuchtung

mit integrierter Möbelleuchte inkl. Leuchtmittel, Farbe Weiß, für Schranktiefe 525 mm

Weitere Versionen mit z.B. farbigem Licht für Wellnessbereiche oder vorgefertigt für bauseitige Entlüftungsanlage bieten wir Ihnen gerne objektbezogen an.

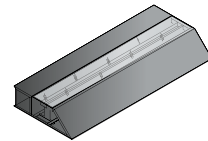

für Schrankbreite	300	400	600	800	900	1200	1200
für Abteile	1 x 300	1 x 400	2 x 300	2 x 400	3 x 300	3 x 400	4 x 300
Bestell-Nr.	-	-	4604-200	4604-220	4604-300	4604-320	4604-320
+ Mehrpreis							

Die neuartige Prefino-Schrägdachlösung:
Bietet viel Raum für funktionelle Ideen – von der Führung notwendiger Belüftungs- und Versorgungsleitungen bis hin zur kompletten Integration einer indirekten Raumbeleuchtung.

Schrägdach-aufsätze

ohne Schrank: hinten ca. 230 mm hoch (= nichts kann auf dem Schrank liegen bleiben!)

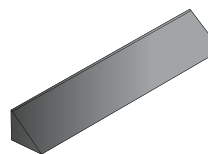

für Schrankbreite	300	400	600	800	900	1200	1200
für Abteile	1 x 300	1 x 400	2 x 300	2 x 400	3 x 300	3 x 400	4 x 300
Bestell-Nr.	4631-70	4641-70	4632-70	4642-70	4633-70	4643-70	4643-70
+ Mehrpreis							

Ausführungsvarianten und Zubehör

Zusatzausstattungen im Schrank

Schuhschale
aus Kunststoff, herausnehmbar, mit unteren Abstandhaltern



4500-707

Bestell-Nr.
Preis

Kleiderbügel mit Wäschenetz
die klassische Variante, z.B. für Bäder oder Wellness-Anlagen



8501-04251

Kleiderbügel mit Multifunktionshaken
die Alternative ohne Netz, z.B. für Bereiche mit besonderen Hygieneanforderungen



8501-04

Handtuchbügel
verschiebbar, zur besseren Trocknung von großen Handtüchern

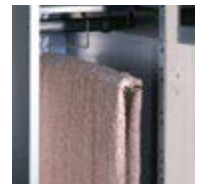

4500-760

Zusatzausstattungen an der Schranktür

Spiegel
zur kundenseitigen Anbringung, 300 x 180 mm (H x B)



HPL und Stahl
300/400
4500-762

für Türen aus
für Abteillbreite
Bestell-Nr.
Preis

Handtuchhalter
für **rechts** angeschlagene Türen



HPL Stahl
300 300
4600-7703R **4600-770R**

Handtuch- und Duschgelhalter
für **rechts** angeschlagene Türen



HPL Stahl
400 400
4600-7713R **4600-771R**

Badelatschen- und Schuhhalter



HPL Stahl
300/400 300/400
4600-7733 **4600-773**

Glas-Einlegeboden

aus 8 mm starkem Sicherheitsglas, Mehrpreis pro Boden

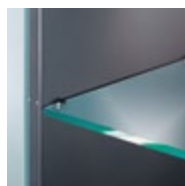

für Abteillbreite
Bestell-Nr.
Preis

300 400
4600-580 **4600-582**

Stahl-Einlegeboden

gelocht, in Korpusfarbe, Mehrpreis pro Boden



für Abteillbreite
Bestell-Nr.
Preis

300 400
4600-89 **4602-89**



Spiegel- verblendungen

Für die oftmals ungenutzten Stirnflächen bietet Prefino eine funktionelle und optische Aufwertung in Form verschiedener Stirnflächenverblendungen.

Die Verblendungen mit integriertem Spiegel, mit und ohne Ablagen, mit Steckdosen oder Lichtelementen, ermöglichen individuelle Nutzungsvarianten.

Diese sind sowohl an den Schränken, als auch als Wandeinheit im Raum ausführbar.



C Stirnseiten- verblendung

zur seitlichen Anbringung an die Garderobenschrank-Reihe, **für Schranktiefe 525 mm**

Weitere Spiegelverblendungen bitte objektbezogen anfragen.

für Schrankaufstellung
einreihig



Breite
Höhe

500
1850

für Schrankaufstellung
Rücken-an-Rücken



1000
1850



Spiegel vollflächig

Bestell-Nr.
Preis

4010-185050

4010-185100



Spiegel vollflächig und 2 LED-Leuchten hinter dem Spiegel

Bestell-Nr.
Preis

-

4011-185100



Spiegel vollflächig, Ablage mit Steckdosen, 2 LED-Leuchten hinter dem Spiegel

Bestell-Nr.
Preis

-

4012-185100

Verblendungen

Wir empfehlen, das Aufmaß nach Lieferung und Montage der Garderobenschränke zu nehmen.

Front-Verblendungen

aus Stahl, beschichtet in Frontfarbe,
Stahlblenden im Festmaß*

Spaltbreite	110	145	180	215	250
Front-Dachblenden (FD)					
Bestell-Nr.	4604-01-011	4604-01-014	4604-01-018	4604-01-021	4604-01-025
Preis					
Front-Blenden (FB)					
Bestell-Nr.	4001-185011	4001-185014	4001-185018	4001-185021	4001-185025
Preis					
Front-Sockelblenden (FS)					
Bestell-Nr.	4001-010011	4001-010014	4001-010018	4001-010021	4001-010025
Preis					

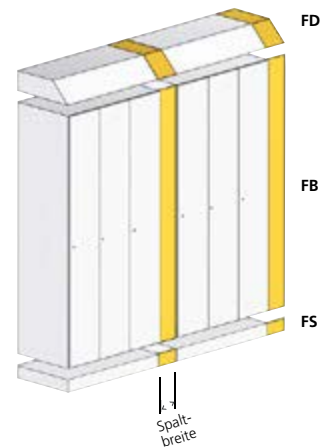

Inneneck-Verblendungen

aus Stahl, beschichtet in Frontfarbe,
Stahlblenden für 90° Innenecke, nicht verstellbar (Festmaße)

Spaltbreite	55	110
Wandabstand	539	578
Inneneck-Dachblenden (ID)		
Bestell-Nr.	4604-02-005	4604-02-011
Preis		
Inneneck-Blenden (IB)		
Bestell-Nr.	4004-185005	4004-185011
Preis		
Inneneck-Sockelblenden (IS)		
Bestell-Nr.	4604-010005	4604-010011
Preis		

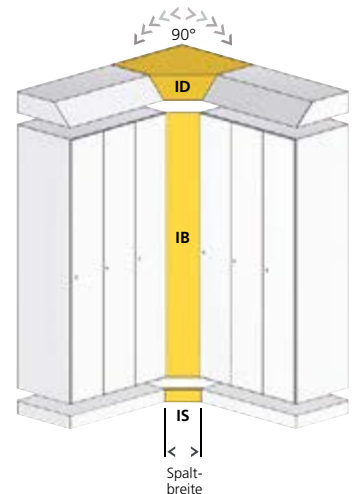

Außeneck-Verblendungen

aus Stahl, beschichtet in Frontfarbe,
Stahlblenden für 90° Außenecke, nicht verstellbar (Festmaße)

für Schranktiefe	525
Außeneck-Dachblenden (AD)	
Bestell-Nr.	4604-03-040
Preis	
Außeneck-Blenden (AB)	
Bestell-Nr.	4003-185040
Preis	
Außeneck-Sockelblenden (AS)	
Bestell-Nr.	4604-010040
Preis	

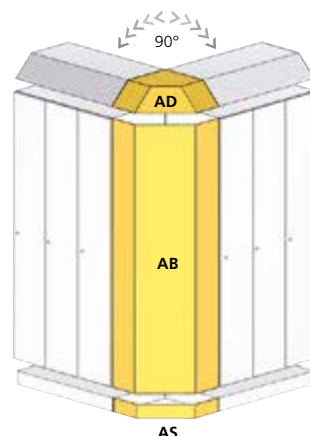

Außeneckblenden mit
Verspiegelung auf Anfrage

* Verstellbare Blenden für Wandanschlüsse fragen Sie bitte objektbezogen an.

Beschriftung und Orientierung

Was nützt die beste Umkleideanlage, wenn Sie sich ständig darin verlaufen? Mit C+P Beschriftungssystemen hat die Sucherei ein Ende. Von der einfachen Nummerierung der Schränke bis hin zum grafisch unterstützten Wegweiser - hier finden Sie sich zurecht! Denn Orientierung ist mehr als nur ein Detail.

Das heißt für Sie:

Sie sparen Zeit und somit Geld, Sie sparen unnötigen Ärger und vor allem haben Sie von Anfang an eine funktionelle und attraktive Lösung.

Alles aus einer Hand - alles von C+P!

Schranknummerierung-Frontbeschriftung

- Ziffernkombination mit je **3** Zeichen
- Auswahl in 2 Farben (Weißaluminium oder Anthrazit - **bitte angeben**)
- Nummerierung nach Kundenwunsch (**bitte angeben**)

ca. 40 mm
019
ca. 20 mm

Farbe	Weißaluminium	Anthrazit
Bestell-Nr.	4500-74965	4500-74972
Preis		

Schrankreihenorientierung

- Ziffernkombination mit je **7** Zeichen
- Auswahl in 2 Farben (Weißaluminium oder Anthrazit - **bitte angeben**)
- Nummerierung von... bis... nach Kundenwunsch (**bitte angeben**)

ca. 200 mm
500-529
ca. 37 mm

Farbe	Weißaluminium	Anthrazit
Bestell-Nr.	4500-75065	4500-75072
Preis		

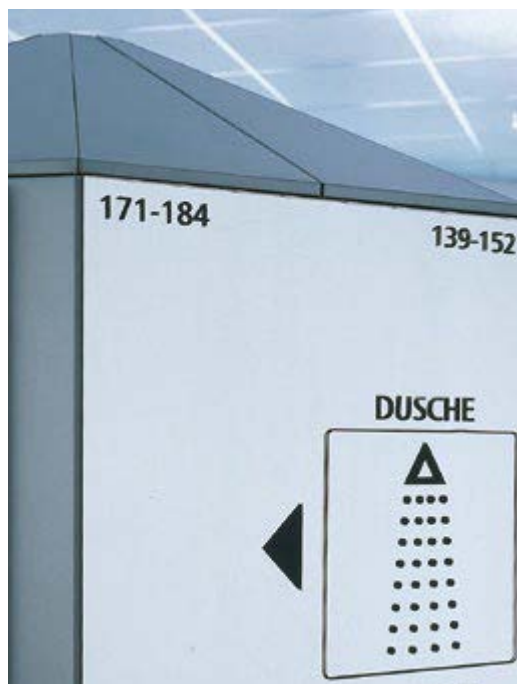
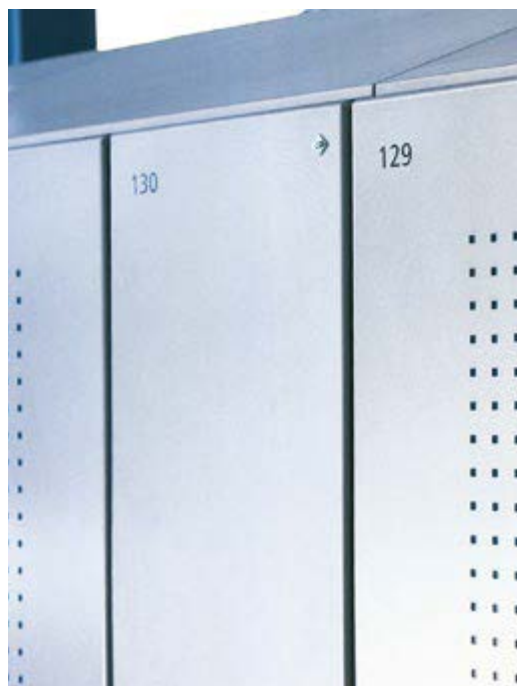

Hinweis: Die auf dieser Seite wiedergegebenen Ausführungen sind nur Beispiele der umfangreichen Gesamtpalette. Gerne erwarten wir Ihre objektbezogene Anfrage!



Raumorientierung mit Piktogrammen

- Piktogramme für jeden Einsatzort
- Auswahl in 2 Farben (Weißaluminium oder Anthrazit - **bitte angeben**)
- Weitere Piktogramme auf Anfrage
- Immer inklusive Text

Farbe	Weißaluminium	Anthrazit
Bestell-Nr.	4493-..65	4493-..72
Preis		

Hier einige Beispiele:

Umkleide	Herren WC	Dusche	Imbiss
Bestell-Nr. 4493-06	Bestell-Nr. 4493-21	Bestell-Nr. 4493-23	Bestell-Nr. 4493-26

Weitere Piktogramme:

Bezeichnung	Bestell-Nr.*	Bezeichnung	Bestell-Nr.*	Bezeichnung	Bestell-Nr.*
Schließfach	4493-00..	Erste Hilfe	4493-09..	WC Behinderte	4493-17..
Umkleide Herren	4493-01..	Sauna	4493-10..	Hallenbad	4493-18..
Umkleide Damen	4493-02..	Umkleide Familien	4493-11..	Parkplatz	4493-19..
Rezeption	4493-03..	Umkleide Behinderte	4493-12..	Barfuß	4493-20..
Restaurant	4493-04..	Solarium	4493-13..	WC Damen	4493-22..
Fitnessraum	4493-05..	Freibad	4493-15..	Fluchtweg	4493-24..
Telefon	4493-08..	WC	4493-16..	Wickelraum	4493-25..

* Bitte Farb-Nr. 65 für Weißaluminium oder 72 für Anthrazit anhängen.

Richtungsorientierung mit Pfeil

- Ergänzend zu Schranknummerierungen und Piktogrammen
- In 2 Farben lieferbar

Farbe	Weißaluminium	Anthrazit
Bestell-Nr.	4493-2765	4493-2772
Preis		

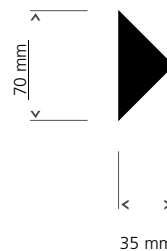

Anwendungsbeispiele: Piktogramme in Kombination mit Pfeil

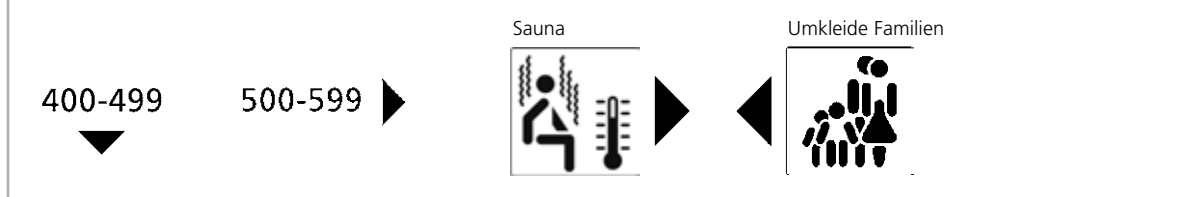

Hinweis: Auf dieser Seite sehen Sie eine Auswahl gängiger Ausführungen. Weitere Varianten sind möglich. Wir freuen uns auf Ihre objektbezogene Anfrage!

Mechanische Schließsysteme

Bei C+P steht Ihnen die ganze Bandbreite der am Markt erhältlichen mechanischen Schließsysteme zur Verfügung. Die Basisausstattung ist das Zylinderschloss mit zwei Schlüsseln. Aber auch der Drehriegelverschluss für Vorhangschloss sowie Pfandschlösser, Kassierschlösser oder Ticketschlösser können integriert werden.

Schließ-Nr. nach Kundenwunsch	für Drehzylinderschloss (längere Lieferzeit)
Mehrpreis pro Schloss	
+ Bestell-Nr.	+99
+ Mehrpreis	



Sicherheits-Drehriegel als Serienausführung:
Ein Zerstören des Schließmechanismus durch Überdrehen ist nicht möglich, da der Schließzylinder erst mit Entfernen des Vorhangschlosses einrastet.



Zylinderschloss:
Die Basisausstattung für alle S 7000 Prefino-Schränke. Jedes Schloss wird mit zwei Schlüsseln geliefert. Hauptschließanlagen mit und ohne Sicherungsschein sind für mehr Sicherheit und Komfort verfügbar.



SAFE-O-MAT Pfandschloss:
Der meistverkaufte Klassiker unter den Münzautomatenschlössern. Erhältlich mit traditioneller Hauptschließanlage oder mit dem innovativen PROMAX-Wechselzylindersystem.



Münzpfandschloss:
Die Alternative für die Grundfunktion des Pfandschlusses.

Elektronische Schließsysteme und Hinweise zur Funktion der SAFE-O-MAT-Schlösser siehe Seite 462-467



SAFE-O-MAT-Nummernschild:
Anstelle des Hinweisschildes, silberfarben, bitte Nummerierung angeben (Best.-Nr. 8501-430).



Münzautomatenschloss:
Als klassisches Pfandschloss oder Kassierschloss, in dem die Münze als Gebühr für die Schrank- oder Fachnutzung einbehalten wird.



Ticketschlösser:
Die praktische Lösung, die man aus vielen Bädern kennt: Das am Automaten gelöste Eintritts-Ticket dient gleichzeitig als Pfand. Auch Mitarbeiterausweise oder Clubkarten können eingesetzt werden. Bitte fragen Sie Ihren Bedarf objektbezogen an.



Zubehör

Perlon-Armband für Zylinderschlüssel

Nummerierung von-bis bitte angeben und gewünschte Farb-Nr. anhängen¹⁾

- ¹⁾ 51 schwarz
- 52 weiß
- 53 rot
- 55 blau
- 56 grau
- 61 grün
- 67 gelb
- 73 orange



Bestell-Nr. **8501-05..**
Preis

Nummernschilder

Nummerierung bitte angeben

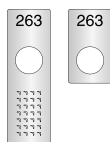

mit integriertem Türschutz
120 x 38 x 1,0 mm

ohne integrierten Türschutz
65 x 38 x 1,0 mm

Ausführung	Kunststoff	Edelstahl	Kunststoff	Edelstahl
Bestell-Nr.	4502-0601	4501-0601	4502-0611	4501-0611
Preis				

Nummernschilder

selbstklebende Folie

Nummerierung von-bis bitte angeben und Farbe Schwarz (51), Weiß (52), Anthrazit (72) oder Weißbalu (65) anhängen









Bestell-Nr. **4500-749..**
Preis









Weiterer Türschutz/Nummernschild **382**

Drehzylinderschlösser

Preise pro Schloss	Basisausführung	Optional					
	Drehzylinder-schloss	Drehzylinderschloss in Schwarz mit 2 Schlüsseln		Schloss in Feuchtraum-Ausführung Drehzylinderschloss in Schwarz			
							
	bis 1000 verschiedene Schließungen	bis 6000 verschiedene Schließungen	über Hauptschlüsselanlage mit Sicherungsschein*	über Hauptschlüsselanlage ohne Sicherungsschein	bis 1000 verschiedene Schließungen	über Hauptschlüsselanlage mit Sicherungsschein*	über Hauptschlüsselanlage ohne Sicherungsschein
Bestell-Nr.	4600-721	4600-744	4600-734	4600-724	4600-7212	4600-7342	4600-7242
Einzelpreis							
+ Mehrpreis	Standard						

Schlüssel und Sicherheitsdrehriegel

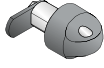
	Ersatzschlüssel für Drehzylinderschloss		Ersatzschlüssel für Hauptschlüsselanlage		Hauptschlüssel für Hauptschlüsselanlage		Sicherheitsdrehriegel für Vorhangschloss
							
	Ersatzschlüssel für Schloss 4600-721	Ersatzschlüssel für Schloss 4600-744	mit Sicherungsschein*	ohne Sicherungsschein*	mit Sicherungsschein*	ohne Sicherungsschein*	siehe linke Seite
Bestell-Nr.	0006-21	0006-00	0010-11	0006-00	4400-726	4400-727	4600-718
Preis							

SAFE-O-MAT-Schlösser

vorgerichtet zum Einclippen von Nummernplättchen. Ausführliche Beschreibung siehe Seite 467

jedes Schloss mit 1 Schlüssel

	Pfandschloss twin-coin		Kassierschloss twin-coin, multi-use	Ticket-/Münzschloss
	wahlweise Nutzung von 1 oder 2 Euro Münzen	eingestellt auf Fremdwährung**	eingestellt auf 2 Euro Pfand und 1 Euro Kassierfunktion	-
Bestell-Nr.	4600-731R	4600-732R	4600-733	auf Anfrage
+ Mehrpreis				



Zubehör für SAFE-O-MAT-Schlösser

	Promax-Ersatzzylinder	Promax-Notöffnungsschlüssel (Zylinderwechselschlüssel)	Hinweisschild für außen, mit Hinweis SAFE-O-MAT	Nummernschild anstelle des Hinweisschildes (Nummerierung angeben)	Armband-Set, Nylon mit Metallverschluss, Sicherungsschraube und Schlüsselertasche (bitte gewünschte Farb-Nr. 1 und Nummerierung angeben)
Bestell-Nr.	8501-4101	8511-00	enthalten	8501-430	8501-46..
Einzelpreis					



- ¹⁾ 51 schwarz
- 52 weiß
- 53 rot
- 55 blau
- 56 grau
- 61 grün
- 67 gelb
- 73 orange

Kassierschloss twin-coin, multi-use, Ausführliche Beschreibung siehe Seite 467

Münzpfandschloss

Messingzylinder mit 1 Sicherheitsschlüssel, mit „normaler“ Hauptschlüsselfunktion, passend für 1 Euro Münzen

Ausführung	Münzpfandschloss	Ersatz-Wechselzylinder , Einzelpreis	
Bestell-Nr.	4600-730	4500-741	
+ Mehrpreis			
Ausführung	Hauptschlüssel	Entnahme-Schlüssel	Ersatz-Schlüssel
Bestell-Nr.	8511-20	4500-740	8511-22
Einzelpreis			



* erheblich längere Lieferzeit, Schlüssel aus Messing
 ** Bitte Währung angeben, ggf. Mustermünze zusenden

Die halten was aus!

Schließfachschränke S 4000 *Intro*



Die stabilen Klassiker mit vielen Fachgrößen..... 442

- Langlebige Stahlkonstruktion
- 6 Fachhöhen, 2 Fachbreiten, 2 Fachtiefen für jeden Bedarf
- Auch als extra hoher Garderobenschrank nutzbar
- Türen je nach Fachgröße ein- oder doppelwandig, in robustem Scharnierband aufgehängt, mit 170° Türöffnung
- Attraktiver Schranksockel in Anthrazit
- Jedes Fach mit Zylinderschloss und 2 Schlüsseln
- Wahlweise andere Verschlüsse: Drehriegel, Sicherheits-Drehriegel, Hauptschließanlage, Safe-O-Mat-Schlösser
- Auch mit Türen aus Acrylglas, serienmäßig mit Türöffnungsbegrenzer 90° erhältlich



Schließfachschränke
S 4000 **Intro**

●

●

●

Schulschränke
S 4000 **Intro**

-

●

-

Schulschränke
S 3000 **Evo**

●

-

-

Schulschränke
S 5000 **Resisto**

-

-

-

Schließfachschränke
S 5000 **Resisto**

-

-

-

Schließfachschränke für Schulen und Kindergärten *Intro, Evolo und Resisto*

Schließfachschränke S 5000 *Resisto*



Die „Kurzen“ für die Kleinen 448

- Serienbeschreibungen: siehe Intro und Resisto
- Serie Intro: 1 Fachgröße
- Serie Evolo: 2 Ausführungen
- Serie Resisto: 3 Fachgrößen
- Dekor Abdeckplatte DBS (Direkt beschichtete Spanplatte) 19 mm stark

Die „rabaukensicheren“ Schränke mit Spezialtüren 454

- Langlebige Stahlkonstruktion
- 3 Fachhöhen und 3 Fachtiefen für jeden Bedarf
- „Rabaukensichere“ Spezialtüren aus 1,5 mm starkem Stahl, mit Wölbung nach vorne, in robustem Drehstangen-Scharnier aufgehängt (resistent gegen Fußtritte!)
- Integrierter Türöffnungsbegrenzer 80° serienmäßig
- Schranksockel in Korpusfarbe
- Jedes Fach mit Zylinderschloss und 2 Schlüsseln
- Wahlweise andere Verschlüsse: Drehriegel, Sicherheits-Drehriegel, Hauptschließanlage, Safe-O-Mat-Schlösser
- 30 mm Höhen-Niveauregulierung



Türen „Rabaukensicher“	Türöffnungswinkel 170°	Integrierter Türöffnungsbegrenzer	Türaufhängung Scharnierband	Türaufhängung Drehstangen-Scharnier	Unterschiedliche Fachgrößen	Abteile für Motorradhelme	Abdeckplatte (DBS)	Sockel 100 mm	Höhen-nivellierung	Verschlussvarianten
-	●	90° *	●	-	●	B 400	-	●	-	●
-	●	-	●	-	-	B 400	●	●	-	●
-	-	-	-	-	●	-	-	●	●	●
●	-	80°	-	●	●	B 350	●	●	●	●
●	-	80°	-	●	●	B 350	-	●	●	●

* Nur bei Türen mit Acrylglas

Welche Serie passt wohin?

Welche Schrankserie zu welcher Anwendung passt, lässt sich anhand verschiedener Faktoren feststellen. Zur ersten Orientierung finden Sie auf dieser Doppelseite Kurzbeschreibungen der Serien sowie Praxis-Tipps zum Einsatzort.

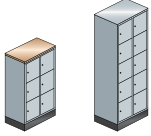
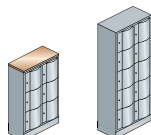
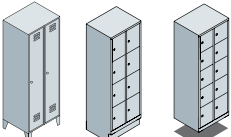
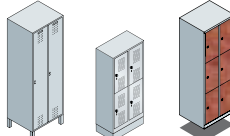
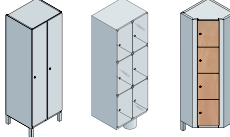
Wie Sie sehen, hat C+P als Marktführer für das Einrichten mit Stahl noch weitere Schließfachlösungen zu bieten:

			Kindertagesstätten	Schulen
 <p>S 4000 <i>Intro</i></p>	<p>Die Stablen mit vielen Fachgrößen Besonderheiten:</p> <ul style="list-style-type: none"> Die meisten Fachmaße Ein- und doppelwandige Türen Extra-Tiefe 590 mm 	●	●	
 <p>S 5000 <i>Resisto</i></p>	<p>Die „Rabaukensicherer“ Besonderheiten:</p> <ul style="list-style-type: none"> Spezialtüren aus 1,5 mm Stahl „Rabaukensicherer“ Schulschrank Extra-Tiefe 640 und 740 mm 	●	●	
Weitere Schrankserien mit Schließfach-Lösungen:				
 <p>S 2000 <i>Classic</i></p>	<p>Das zeitlose Basisprogramm Besonderheiten:</p> <ul style="list-style-type: none"> Preisgünstiges Komplettprogramm Klassisches Design 	○	○	
 <p>S 3000 <i>Erolo</i></p>	<p>Die Evolution eines Klassikers Besonderheiten:</p> <ul style="list-style-type: none"> Attraktives Komplettprogramm Weiterentwicklung der Basisklasse Wechselfrontenkonzept 	●	●	
 <p>S 6000 <i>Cambio</i></p>	<p>Exzellente in Technik und Design Besonderheiten:</p> <ul style="list-style-type: none"> Programm mit nachträglich veränderbarem Systemkorpus Nahezu unbegrenzte Ausführungs-, Design- und Inneneinrichtungsmöglichkeiten! 	●	●	
 <p>S 7000 <i>Prefino</i></p>	<p>Das Glanzlicht für maximale Anforderungen Besonderheiten:</p> <ul style="list-style-type: none"> Top-Programm mit besonders großem Schrankvolumen Doppelwandige Konstruktion Optimale Raumnutzung und -gestaltung 	●	●	



Serie S 4000 Intro



Serie S 5000 Resisto



Serienübersicht Garderobenschränke



Universitäten/ Bildungseinrichtungen	Sport-, Fitness- und Wellnessanlagen	Büro und Verwaltung	Industrie/Handwerk	Einkaufszentren/ Fachmärkte	Eventhallen/ Messen	Hotelanlagen	Kliniken
●	●	●	●	●	●	●	●
●	●	●	●	●	●	●	●
○	●	○	●	●	○	○	●
●	●	●	●	●	●	●	●
●	●	●	●	●	●	●	●

Weitere Schließfachlösungen finden Sie in den jeweiligen Produkt-Serien-Prospekten

Am besten gleich anfordern oder direkt als PDF herunterladen unter www.cp.de

- optimal geeignet
- ◐ bedingt geeignet
- weniger geeignet



S 4000 Intro

Das bietet die Serie S 4000 Intro:

- Langlebige Stahlkonstruktion
- 6 Fachhöhen, 2 Fachbreiten, 2 Fachtiefen für jeden Bedarf
- Alle Schränke mit attraktivem 100 mm hohem Sockel in Anthrazit
- Türen ein- oder doppelwandig (siehe Einzelbeschreibungen)
- Jede Tür mit Zylinderschloss und 2 Schlüsseln
- Wahlweise andere Verschlussarten, z.B. Münzautomatenschloss
- Jede Tür mit robustem Scharnierband aufgehängt und rechts angeschlagen, 170° Türöffnungswinkel
- Alle Schränke mit Belüftungsöffnungen in der Rückwand und 20 mm Wandabstandhalter (reine Korpustiefe ca. 480 mm)



Einwandige Türen



Doppelwandige Türen

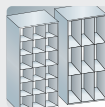

Unterschiedliche Fachgrößen

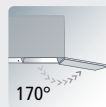

170° Türöffnungswinkel



Türaufhängung Scharnierband

Bestell-Nr.
8570-401



Schließfachschränke mit durchgehenden Türen und 2 oder 3 Fächern übereinander

auf 100 mm hohem Sockel, Türen einwandig, verstärkt, Höhe 1950 mm

1. Maße und Ausführung

	620	920	1220
Breite	620	920	1220
Tiefe	500	500	500
Fächer	2	3	4
Lichte Durchlassmaße pro Tür H x B x T	1825 x 260 x 460	1825 x 260 x 460	1825 x 260 x 460
Beschreibung	mit in der Höhe durchgehenden Türen , innen 1 Hutboden und 1 Kleiderstange mit 3 Haken		



FKZ	4	5	6
Bestell-Nr.	8170-201	8170-301	8170-401
Preis			

Schließfachschränke mit 4, 5 oder 6 Fächern übereinander

auf 100 mm hohem Sockel, Türen doppelwandig, Höhe 1950 mm

1. Maße und Ausführung

	620	920	1220
Breite	620	920	1220
Tiefe	500	500	500
Fächer	8	12	16
Lichte Durchlassmaße pro Tür H x B x T	435 x 260 x 460	435 x 260 x 460	435 x 260 x 460
Beschreibung	mit 4 Fächern übereinander		



FKZ	5	6	8
Bestell-Nr.	8470-201	8470-301	8470-401
Preis			

2. Korpus- und Türen-Farbe



Bitte wählen (Farbübersicht siehe Katalogende) 523

Schließfachschränke



Bestell-Nr. 8270-201

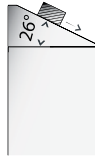

Schrägdachaufsatz
Nachträglich aufrüstbar,
verhindert Liegenbleiben
von Gegenständen

+ Schrägdachaufsatz
hinten ca. 230 mm
hoch, für nachträglichen
Aufbau, für Korpus-tiefe
480 mm



für Schrankbreite	620	920	1220
FKZ	1	1	2
+ Bestell-Nr.	+ 8504-201	+ 8504-301	+ 8504-401
+ Mehrpreis			

1.	620	920	1220	620	920	1220
	500	500	500	500	500	500
	4	6	8	6	9	12
	895 x 260 x 460	895 x 260 x 460	895 x 260 x 460	580 x 260 x 460	580 x 260 x 460	580 x 260 x 460

mit 2 Fächern übereinander,
innen 1 Kleiderstange mit 3 Haken

mit 3 Fächern übereinander

4	5	6	5	6	8
8270-201	8270-301	8270-401	8370-201	8370-301	8370-401

1.	620	920	1220	620	920	1220
	500	500	500	500	500	500
	10	15	20	12	18	24
	345 x 260 x 460	345 x 260 x 460	345 x 260 x 460	285 x 260 x 460	285 x 260 x 460	285 x 260 x 460

mit 5 Fächern übereinander

mit 6 Fächern übereinander

6	8	10	6	8	10
8570-201	8570-301	8570-401	8670-201	8670-301	8670-401

+ Zubehör
Zusatzausstattungen, Verschlüsse 449



Großraum-Schließfachschränke

mit 2 oder 3 Fächern übereinander

auf 100 mm hohem Sockel,
Türen einwandig, verstärkt,
Höhe 1950 mm

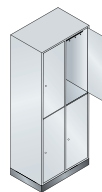

1. Maße und Ausführung

Breite	820	820	1220	1220
Tiefe	500	600	500	600
Fächer	4	4	6	6
Lichte Durchlassmaße pro Tür H x B x T	895 x 360 x 460	895 x 360 x 560	895 x 360 x 460	895 x 360 x 560
Beschreibung	mit 2 Fächern übereinander , innen 1 Kleiderstange mit 3 Haken			
FKZ	5	5	6	6
Bestell-Nr.	8270-202	8270-203	8270-302	8270-303
Preis				



Großraum-Schließfachschränke

mit 4 oder 5 Fächern übereinander

auf 100 mm hohem Sockel,
Türen einwandig, verstärkt,
Höhe 1950 mm

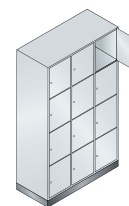
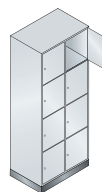

1. Maße und Ausführung

Breite	820	820	1220	1220
Tiefe	500	600	500	600
Fächer	8	8	12	12
Lichte Durchlassmaße pro Tür H x B x T	435 x 360 x 460	435 x 360 x 560	435 x 360 x 460	435 x 360 x 560
Beschreibung	mit 4 Fächern übereinander			
FKZ	6	6	7	7
Bestell-Nr.	8470-202	8470-203	8470-302	8470-303
Preis				



2. Korpus- und Türen-Farbe



Bitte wählen (Farbübersicht siehe Katalogende) **523**

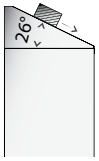

Schrägdachaufsatz

Nachträglich aufrüstbar, verhindert Liegenbleiben von Gegenständen

+ Schrägdachaufsatz

hinten ca. 230 mm hoch, für nachträglichen Aufbau, für Korpusstiefe 480/580 mm



für Schrankbreite	820	820	1220	1220
für Schranktiefe	500	600	500	600
FKZ	1	1	1	2
+ Bestell-Nr.	+ 8504-202	+ 8504-203	+ 8504-302	+ 8504-303
+ Mehrpreis				

+ Türen doppelwandig

serienmäßig mit Türöffnungsbegrenzer 90° für alle Türen dieser Doppelseite

Mehrpreis pro Tür (längere Lieferzeit möglich)

für Schränke mit 2/3 Fächern übereinander

für Schränke mit 4/5 Fächern übereinander



für Schrankbreite	820 + 1220	820 + 1220
+ Bestell-Nr.	+ 8270-700	+ 8270-702
+ Mehrpreis		

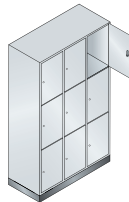

1.	820	820	1220	1220
	500	600	500	600
	6	6	9	9
	580 x 360 x 460	580 x 360 x 560	580 x 360 x 460	580 x 360 x 560
	mit 3 Fächern übereinander			
	6	6	7	7
	8370-202	8370-203	8370-302	8370-303

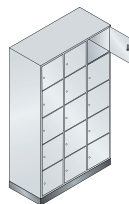

1.	820	820	1220	1220
	500	600	500	600
	10	10	15	15
	345 x 360 x 460	345 x 360 x 560	345 x 360 x 460	345 x 360 x 560
	mit 5 Fächern übereinander			
	7	7	9	9
	8570-202	8570-203	8570-302	8570-303

+ Zubehör

Zusatzausstattungen, Verschlüsse **449**



Bestell-Nr. 8370-302



Bestell-Nr. 8370-203

Das bietet die Serie S 4000 Intro mit Türen aus Acrylglas:

- Langlebiger Stahlkorpus
- 2 Fachhöhen für jeden Bedarf
- Alle Schränke mit attraktivem 100 mm hohem Sockel in Anthrazit
- Türen aus 8 mm starkem Acrylglas, serienmäßig mit Türöffnungsbegrenzer 90° ausgestattet
- Jede Tür mit Zylinderschloss und 2 Schlüsseln
- Wahlweise andere Verschlussarten, z.B. Münzautomatenschloss
- Jede Tür mit robustem Scharnierband aufgehängt und rechts angeschlagen
- Alle Schränke mit Belüftungsöffnungen in der Rückwand und 20 mm Wandabstandhalter (reine Korpustiefe ca. 480 mm)
- Abdeckplatten serienmäßig mit 20 mm Überstand hinten



Bestell-Nr. 8470A302

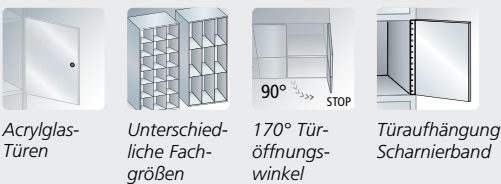

Großraum-Schließfachschränke mit Türen aus Acrylglas und 3 oder 4 Fächern übereinander

auf 100 mm hohem Sockel, Schränke 1370 mm hoch mit Dekor-Abdeckplatte 19 mm stark aus DBS

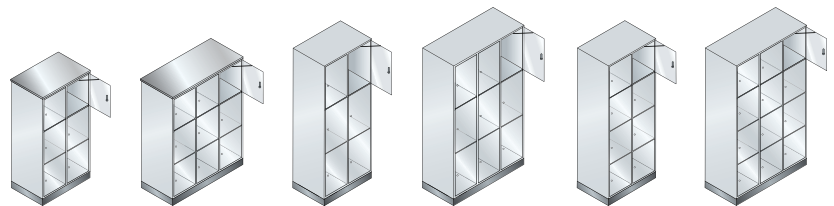

1. Maße und Ausführung

	820	1220	820	1220	820	1220
Breite	820	1220	820	1220	820	1220
Plattentiefe	500	500	-	-	-	-
Tiefe	500	500	500	500	500	500
Höhe	1370	1370	1750	1750	1750	1750
Fächer	2 x 3	3 x 3	2 x 3	3 x 3	2 x 4	3 x 4
Lichte Durchlassmaße pro Tür H x B x T	380 x 360 x 460	380 x 360 x 460	510 x 360 x 460	510 x 360 x 460	380 x 360 x 460	380 x 360 x 460
Beschreibung	mit 3 Fächern übereinander			mit 4 Fächern übereinander		
FKZ	3	4	5	6	6	7
Bestell-Nr.	8573A202	8573A302	8370A202	8370A302	8470A202	8470A302
Preis						



2. Korpus-Farbe, Platten-Dekor



Bitte wählen (Farbübersicht siehe Katalogende)

523

Großraum-Schließfachschränke



+ Abdeckplatten ohne hinteren Überstand

allseitig bündig mit Korpus,
bitte Platten-Dekor angeben,
siehe Seite 523



für Schrankbreite
Plattentiefe

820
480

1220
480

DBS-Platte



Stärke 19 mm
+ Bestell-Nr.
+ Mehrpreis

+ 8573A720

+ 8573A730

+ Zubehör

Zusatzausstattungen,
Verschlüsse

449



Das bietet die Serie S 4000 Intro:

- Langlebige Stahlkonstruktion
- Fächer für Kinder leicht erreichbar
- Schließfachschränke mit Dekor-Abdeckplatte aus DBS (Direktbeschichtete Spanplatte)
- Alle Schränke mit attraktivem 100 mm hohem Sockel in Anthrazit
- Doppelwandige Türen, serienmäßig mit Türöffnungsbegrenzer 90°
- Jede Tür mit Zylinderschloss und 2 Schlüsseln
- Jede Tür mit robustem Scharnierband aufgehängt und rechts angeschlagen
- Alle Schränke mit Belüftungsöffnungen in der Rückwand und 20 mm Wandabstandhalter (reine Korpustiefe ca. 480 mm)
- Abdeckplatten serienmäßig mit 20 mm Überstand hinten

Schließfachschränke

mit 3 Fächern übereinander

mit Dekor-Abdeckplatte 19 mm stark aus DBS, Türen doppelwandig, Höhe 1250 mm

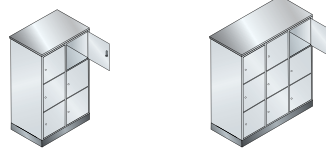

1. Maße und Ausführung

Breite	620	920
Tiefe	500	500
Plattentiefe	500	500
Fächer	6	9
Lichte Durchlassmaße pro Tür H x B x T	345 x 260 x 460	345 x 260 x 460
Beschreibung	mit 3 Fächern übereinander	
FKZ	4	5
Bestell-Nr.	8573-201	8573-301
Preis		



Bestell-Nr. 8573-201

2. Korpus- und Türen-Farbe, Platten-Dekor

Bitte wählen (Farbübersicht siehe Katalogende) 523

+ Abdeckplatten ohne hinteren Überstand

allseitig bündig mit Korpus, bitte Platten-Dekor angeben, siehe Seite 523



für Schrankbreite	620	920
Plattentiefe	480	480
Stärke 19 mm		
+ Bestell-Nr.	+ 8573-7201	+ 8573-7301
+ Mehrpreis		





Bestell-Nr. 8573-301
+ 8573-7301 (Abdeckplatte ohne hinteren Überstand)



+ Zubehör

Zusatzausstattung, Verschlüsse siehe rechte Seite

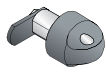
Drehzylinderschlösser und Drehriegelverschluss

Preise pro Schloss	Basisausführung		Optional	
	Drehzylinderschloss	Drehzylinderschloss in Schwarz mit 2 Schlüsseln	Drehriegelverschluss	Sicherheits-Drehriegel
				
	bis 1000 verschiedene Schließungen	über Hauptschlüsselanlage mit Sicherungsschein*	über Hauptschlüsselanlage ohne Sicherungsschein	für Vorhangschloss für Vorhangschloss (siehe auch Seite 381)
Bestell-Nr.	8077-30	8000-01	8000-001	0003-00
Einzelpreis				
+ Mehrpreis	Standard			

Schlüssel und Armband für Drehzylinderschlösser

	Ersatzschlüssel für Drehzylinderschloss	Hauptschlüssel für Hauptschlüsselanlage	Perlon-Armband für Zylinderschlüssel	
				
	Ersatzschlüssel für Schloss 8077-30	mit Sicherungsschein*	ohne Sicherungsschein	Numerierung von-bis bitte angeben und gewünschte Farb-Nr. anhängen ¹⁾
Bestell-Nr.	0006-00	0011-00	0012-00	
Preis				

¹⁾ 51 schwarz 56 grau
 52 weiß 61 grün
 53 rot 67 gelb
 55 blau 73 orange



SAFE-O-MAT
Schlösser 409 + 467

Vorhangschlösser

für Dreh- und Sicherheitsdrehriegel, Bügelstärke ca. 6 mm

Messingausführung, 2 Schlüssel, bis 300 versch. Schließungen



0002-10

Markenschloss in Messingausführung mit Präzisionsstift-Zylinder, 2 Schlüssel, bis 168.000 versch. Schließungen



0002-11

Hochglanzverchromung mit Zahlenkombination, ohne Schlüssel



0002-12

Bestell-Nr.
Preis

Schließ-Nr. nach Kundenwunsch

Mehrpreis pro Schloss

Bestell-Nr.-..99
+ Mehrpreis

für Drehzylinderschloss (längere Lieferzeit)

Nummernschilder

Numerierung bitte angeben

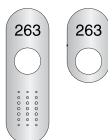

Nummernschilder

im Schlossbereich, selbstklebend, lose zur einfachen Selbstmontage, **nur für Zylinderschlösser geeignet**

mit integriertem Türschutz, 123 x 39 x 1,0 mm

ohne integrierten Türschutz, 68 x 39 x 1,0 mm

Ausführung

Kunststoff

Edelstahl

Kunststoff

Edelstahl

Bestell-Nr.

4902-0601

4901-0601

4902-0611

4901-0611

Preis

Edelstahl-Nummernschild
selbstklebend,
30 x 50 x 1,0 mm

263

Edelstahl

8501-06



Weiterer Türschutz/Nummernschild 382

S 3000 *Evolo* für Kindergärten

Das bietet die Serie S 3000 Evolo:

- Erhöhte Einbruchssicherheit durch extrem verwindungssteife Türen
- Langlebige Stahlkonstruktion
- Alle Abteile für Kinder leicht erreichbar, deshalb gut geeignet für Grundschulen und Kindergärten
- In 2 Ausführungen mit durchgehenden Türen sowie 2 Türen übereinander (doppelstöckig) erhältlich
- Unterbau wahlweise mit Füßen oder Sockel
- Türen rechts angeschlagen, in Drehbolzen gelagert, mit reinigungsfreundlichem Lochbild und eingepprägtem Etikettenrahmen für integrierbare Nummerierung
- Komfortabler Türanschlagdämpfer für angenehmes Schließverhalten



Bestell-Nr. 480103-20 (mit Füßen)



Unterbau mit Füßen



Unterbau mit Sockel



Stahlfronten

Schränke mit durchgehenden Türen

auf 150 mm hohen **Füßen**, Tiefe 300 mm.
Lichte Durchlassmaße pro Tür:
1105 x 230 x 265 mm (H x B x T)



1. Maße und Türen-Material



Stahltüren

	610	900	1190
Breite	610	900	1190
Höhe	1350	1350	1350
Abteile	2 x 300	3 x 300	4 x 300
FKZ	4	5	6
Bestell-Nr.	480103-20	480103-30	480103-40
Preis			

Schränke mit durchgehenden Türen

auf 100 mm hohem **Sockel**, Tiefe 300 mm.
Lichte Durchlassmaße pro Tür:
1105 x 230 x 265 mm (H x B x T)



1. Maße und Türen-Material



Stahltüren

	610	900	1190
Breite	610	900	1190
Höhe	1300	1300	1300
Abteile	2 x 300	3 x 300	4 x 300
FKZ	4	5	6
Bestell-Nr.	480203-20	480203-30	480203-40
Preis			

2. Korpus- und Türen-Farbe



Bitte wählen (Farbübersicht siehe Katalogende) 523

Garderobenschränke



Bestell-Nr. 483203-30 (mit Sockel)

- Leichte Innenreinigung durch glatt auskehrbare Abteilböden
- Abteile mit stabiler Garderobenstange aus Ovalprofil und 3 verdrehsicheren Haken mit Systemaufnahme, z.B. für Kleiderbügel oder verschiebbare Trennwände
- Bei Modellen mit durchgehenden Türen zusätzlich 1 Hutboden je Abteil
- Ergonomischer Sicherheits-Drehriegelverschluss für Vorhangschloss mit Tür-Schutz als praktische Basisausstattung
- **Schrankfüße (z.B. bei Modell 480103) aus Kunststoff = erhöhter Korrosionsschutz für den Schrank!**
- Füße bei Korpusfarbe RAL 7035 in Lichtgrau, bei allen anderen Korpusfarben in Schwarz

Schränke mit 2 Abteilen übereinander

auf 150 mm hohen **Füßen**, Tiefe 300 mm.
Lichte Durchlassmaße pro Tür:
536 x 230 x 265 mm (H x B x T)



1. Maße und Türen-Material



Breite	610	900	1190
Höhe	1350	1350	1350
Abteile	2 x 300	3 x 300	4 x 300
FKZ	4	5	6
Bestell-Nr.	483103-20	483103-30	483103-40
Preis			

Schränke mit 2 Abteilen übereinander

auf 100 mm hohem **Sockel**, Tiefe 300 mm.
Lichte Durchlassmaße pro Tür:
536 x 230 x 265 mm (H x B x T)



1. Maße und Türen-Material



Breite	610	900	1190
Höhe	1300	1300	1300
Abteile	2 x 300	3 x 300	4 x 300
FKZ	4	5	6
Bestell-Nr.	483203-20	483203-30	483203-40
Preis			

+ Zubehör

Zusatzausstattung, Verschlüsse 379 | - 383

S 3000 *Evo*lo

für Grundschulen

Das bietet die Serie S 3000 Evo:lo:

- **Erhöhte Einbruchssicherheit durch extrem verwindungssteife Türen**
- Langlebige Stahlkonstruktion
- Alle Abteile für Kinder leicht erreichbar, deshalb gut geeignet für Grundschulen und Kindergärten
- In 2 Ausführungen mit durchgehenden Türen sowie 2 Türen übereinander (doppelstöckig) erhältlich
- Unterbau wahlweise mit Füßen oder Sockel
- Türen rechts angeschlagen, in Drehbolzen gelagert, mit reinigungsfreundlichem Lochbild und eingepprägtem Etikettenrahmen für integrierbare Nummerierung
- Komfortabler Türanschlagdämpfer für angenehmes Schließverhalten



Unterbau mit Füßen



Unterbau mit Sockel



Stahlfronten



Schränke mit durchgehenden Türen

auf 150 mm hohen **Füßen**, Tiefe 500 mm.
Lichte Durchlassmaße pro Tür:
1405 x 230 x 465 mm (H x B x T)



1. Maße und Türen-Material

Stahltüren



	610	900	1190
Breite	610	900	1190
Höhe	1650	1650	1650
Abteile	2 x 300	3 x 300	4 x 300
FKZ	4	5	6
Bestell-Nr.	480106-20	480106-30	480106-40
Preis			

Schränke mit durchgehenden Türen

auf 100 mm hohem **Sockel**, Tiefe 500 mm.
Lichte Durchlassmaße pro Tür:
1405 x 230 x 465 mm (H x B x T)



1. Maße und Türen-Material

Stahltüren



	610	900	1190
Breite	610	900	1190
Höhe	1600	1600	1600
Abteile	2 x 300	3 x 300	4 x 300
FKZ	4	5	6
Bestell-Nr.	480206-20	480206-30	480206-40
Preis			

2. Korpus- und Türen-Farbe



Bitte wählen (Farbübersicht siehe Katalogende) 523

Garderobenschränke



- Leichte Innenreinigung durch glatt auskehrbare Abteilböden
- Abteile mit stabiler Garderobenstange aus Ovalprofil und 3 verdrehsicheren Haken mit Systemaufnahme, z.B. für Kleiderbügel oder verschiebbare Trennwände
- Bei Modellen mit durchgehenden Türen zusätzlich 1 Hutboden je Abteil
- Ergonomischer Sicherheits-Drehriegelverschluss für Vorhangschloss mit Tür-Schutz als praktische Basisausstattung
- **Schrankfüße (z.B. bei Modell 480106) aus Kunststoff = erhöhter Korrosionsschutz für den Schrank!**
- Füße bei Korpusfarbe RAL 7035 in Lichtgrau, bei allen anderen Korpusfarben in Schwarz

Schränke mit 2 Abteilen übereinander

auf 150 mm hohen **Füßen**, Tiefe 500 mm.
Lichte Durchlassmaße pro Tür:
686 x 230 x 465 mm (H x B x T)



1. Maße und Türen-Material

	610	900	1190
Breite	610	900	1190
Höhe	1650	1650	1650
Abteile	2 x 300	3 x 300	4 x 300
FKZ	4	5	6
Bestell-Nr.	483106-20	483106-30	483106-40
Preis			

Stahltüren



Schränke mit 2 Abteilen übereinander

auf 100 mm hohem **Sockel**, Tiefe 500 mm.
Lichte Durchlassmaße pro Tür:
686 x 230 x 465 mm (H x B x T)



1. Maße und Türen-Material

	610	900	1190
Breite	610	900	1190
Höhe	1600	1600	1600
Abteile	2 x 300	3 x 300	4 x 300
FKZ	4	5	6
Bestell-Nr.	483206-20	483206-30	483206-40
Preis			

Stahltüren



+ Zubehör

Zusatzausstattung, Verschlüsse 379 | - 383

S 5000 Resisto

Das bieten die Beistellschränke der Serie S 5000 Resisto:

- Langlebige Stahlkonstruktion
- **Alle Fächer für Kinder leicht erreichbar, deshalb gut geeignet für Grundschulen und Kindergärten**
- 3 verschiedene Tiefen: 540, 640 und 740 mm (reine Korpus-tiefen 480, 580 und 680 mm)
- **Tiefen 640 und 740 ideal z.B. zur Unterbringung großer Sporttaschen**



Türen „Rabaukensicher“



Integrierter Türöffnungsbegrenzer



Höhennivellierung



Türaufhängung Drehstangenscharnier

- Schließfachschränke mit Dekor-Abdeckplatte aus DBS (Direktbeschichtete Spanplatte) 19 mm stark
- Alle Schränke mit attraktivem 100 mm hohem Sockel in Korpusfarbe und 30 mm Niveauregulierung
- **Spezialtüren aus 1,5 mm Stahl, mit Wölbung nach vorne, absolut stabil und „rabaukensicher“**
- Türanschlag rechts mit robustem Drehstangen-Scharnier
- Jede Tür mit Zylinderschloss und 2 Schlüsseln
- Integrierter Türöffnungsbegrenzer 80° und Wandbefestigung serienmäßig
- Wahlweise andere Verschlussarten, z.B. Münzautomatenschloss oder elektronische Schließsysteme, möglich
- Schränke mit Belüftungsöffnungen in der Rückwand und 20 mm Wandabstandhalter
- Abdeckplatten serienmäßig mit 20 mm Überstand hinten

Schließfachschränke mit durchgehenden Türen

auf 100 mm hohem Sockel, innen pro Fach 1 Kleiderstange mit 3 Schiebehaken, mit Dekorabdeckplatte aus DBS, Höhe 1070 mm

1. Maße und Ausführung

Breite	770	770	770	1150	1150	1150
Tiefe	540	640	740	540	640	740
Fächer	2	2	2	3	3	3
Lichte Durchlassmaße pro Tür H x B x T	870 x 320 x 460	870 x 320 x 560	870 x 320 x 660	870 x 320 x 460	870 x 320 x 560	870 x 320 x 660
Beschreibung	mit 2 Fächern nebeneinander			mit 3 Fächern nebeneinander		
FKZ	5	5	5	6	6	6
Bestell-Nr.	8271-272	8271-273	8271-274	8271-372	8271-373	8271-374
Preis						



Bestell-Nr. 8472-372
+ 8573-7372 (Abdeckplatte ohne hinteren Überstand)



Bestell-Nr. 8573-372
+ 8573-7372 (Abdeckplatte ohne hinteren Überstand)

Beistellschränke

Diese Serie bietet das Plus an Fachvolumen für den größeren Unterbringungsbedarf



„Rabaukensicher“:
Durch die 1,5 mm starken Stahltüren mit Wölbung erreicht Resisto eine hervorragende Stabilität



Abdeckplatte:
Strapazierfähige DBS-Abdeckplatten schützen die Oberseiten der halbhohen Schränke



Schließfachschränke

mit 2 Fächern übereinander

auf 100 mm hohem Sockel,
mit Dekorabdeckplatte aus DBS,
Höhe 1070 mm

1. Maße und Ausführung

Breite	770	770	770	1150	1150	1150
Tiefe	540	640	740	540	640	740
Fächer	4	4	4	6	6	6
Lichte Durchlassmaße pro Tür H x B x T	420 x 320 x 460	420 x 320 x 560	420 x 320 x 660	420 x 320 x 460	420 x 320 x 560	420 x 320 x 660
Beschreibung	mit 2 Fächern nebeneinander			mit 3 Fächern nebeneinander		



FKZ	5	5	5	6	6	6
Bestell-Nr.	8472-272	8472-273	8472-274	8472-372	8472-373	8472-374
Preis						

Schließfachschränke

mit 3 Fächern übereinander

auf 100 mm hohem Sockel,
mit Dekorabdeckplatte aus DBS,
Höhe 1250 mm

1. Maße und Ausführung

Breite	770	770	770	1150	1150	1150
Tiefe	540	640	740	540	640	740
Fächer	6	6	6	9	9	9
Lichte Durchlassmaße pro Tür H x B x T	336 x 320 x 460	336 x 320 x 560	336 x 320 x 660	336 x 320 x 460	336 x 320 x 560	336 x 320 x 660
Beschreibung	mit 2 Fächern nebeneinander			mit 3 Fächern nebeneinander		



FKZ	5	5	5	6	6	6
Bestell-Nr.	8573-272	8573-273	8573-274	8573-372	8573-373	8573-374
Preis						

2. Korpus- und Türen-Farbe, Platten-Dekor

Bitte wählen (Farbübersicht siehe Katalogende) 523

+ **Abdeckplatten**
ohne hinteren Überstand 460

+ **Zubehör**
Verschlüsse, Schrägdachaufsätze 460

S 5000 Resisto

Das bietet die Serie S 5000 Resisto:

- Langlebige Stahlkonstruktion
- 2, 4 oder 5 Fächer übereinander, 3 verschiedene Tiefen: 540, 640 und 740 mm (reine Korpus-tiefen 480, 580 und 680 mm)
- Alle Schränke mit attraktivem 100 mm hohem Sockel in Korpusfarbe und 30 mm Niveauregulierung
- **Spezialtüren aus 1,5 mm Stahl, mit Wölbung nach vorne, absolut stabil und „rabaukensicher“**
- Türanschlag rechts mit robustem Drehstangen-Scharnier
- Jede Tür mit Zylinderschloss und 2 Schlüsseln
- Serienmäßiger Türöffnungsbegrenzer 80° mit Soft-Anschlagdämpfer und Wandbefestigung
- Wahlweise andere Verschlussarten, z.B. Münzautomatenschloss oder elektronische Schließsysteme, möglich
- Schränke mit Belüftungsöffnungen in der Rückwand und 20 mm Wandabstandhalter



Türen „Rabaukensicher“



Integrierter Türöffnungsbegrenzer



Höhen-nivellierung



Tür-aufhängung Drehstangen-Scharnier



740 mm tief:
In der besonders geräumigen 740 mm tiefen Variante der Schrankserie Resisto finden auch große Sporttaschen bequem ihren Platz.

Schließfachschränke

mit 4 Fächern übereinander

auf 100 mm hohem Sockel, Höhe 1950 mm

1. Maße und Ausführung

Breite	396	396	396	770	770	770
Tiefe	540	640	740	540	640	740
Fächer	4	4	4	8	8	8
Lichte Durchlassmaße pro Tür H x B x T	420 x 320 x 460	420 x 320 x 560	420 x 320 x 660	420 x 320 x 460	420 x 320 x 560	420 x 320 x 660
Beschreibung	mit 4 Fächern			mit 2 Fächern nebeneinander		



FKZ	4	4	4	6	6	6
Bestell-Nr.	8470-172	8470-173	8470-174	8470-272	8470-273	8470-274
Preis						

Schließfachschränke

mit 5 Fächern übereinander

auf 100 mm hohem Sockel, Höhe 1950 mm

1. Maße und Ausführung

Breite	396	396	396	770	770	770
Tiefe	540	640	740	540	640	740
Fächer	5	5	5	10	10	10
Lichte Durchlassmaße pro Tür H x B x T	336 x 320 x 460	336 x 320 x 560	336 x 320 x 660	336 x 320 x 460	336 x 320 x 560	336 x 320 x 660
Beschreibung	mit 5 Fächern			mit 2 Fächern nebeneinander		



FKZ	4	4	4	6	6	6
Bestell-Nr.	8570-172	8570-173	8570-174	8570-272	8570-273	8570-274
Preis						

2. Korpus- und Türen-Farbe (Farbübersicht siehe Katalogende)

Bitte wählen 523

+ Schrägdachaufsatz

und Zusatzausstattungen 460

Schließfachschränke



Bestell-Nr. 8470-272

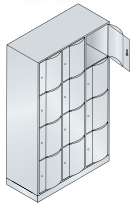

Bestell-Nr. 8570-372

1.	1150	1150	1150
	540	640	740
	12	12	12
	420 x 320 x 460	420 x 320 x 560	420 x 320 x 660
	mit 3 Fächern nebeneinander		
	8	8	8
	8470-372	8470-373	8470-374

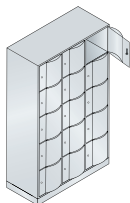

1.	1150	1150	1150
	540	640	740
	15	15	15
	336 x 320 x 460	336 x 320 x 560	336 x 320 x 660
	mit 3 Fächern nebeneinander		
	8	8	8
	8570-372	8570-373	8570-374



+ **Weiteres Zubehör**
Verschlüsse, Nummernschilder [461](#)

Großraum-Schließfachschränke

doppelstöckig

auf 100 mm hohem Sockel, innen
pro Fach 1 Kleiderstange mit
3 Schiebehaken, Höhe 1950 mm



1. Maße und Ausführung

Breite	396	396	396	770	770	770
Tiefe	540	640	740	540	640	740
Fächer	2	2	2	4	4	4
Lichte Durchlassmaße pro Tür H x B x T	870 x 320 x 460	870 x 320 x 560	870 x 320 x 660	870 x 320 x 460	870 x 320 x 560	870 x 320 x 660
Beschreibung	mit 2 Fächern			mit 2 Fächern nebeneinander		
FKZ	4	4	4	6	6	6
Bestell-Nr.	8270-172	8270-173	8270-174	8270-272	8270-273	8270-274
Preis						



Großraum-Kombi-Schließfachschränke

auf 100 mm hohem Sockel,
Höhe 1950 mm

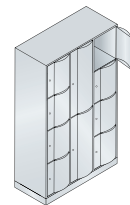
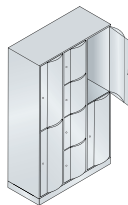

1. Maße und Ausführung

Breite	1150	1150	1150	1150	1150	1150
Tiefe	540	640	740	540	640	740
Lichte Durchlassmaße pro Tür H x B x T	420/870 x 320 x 460	420/870 x 320 x 560	420/870 x 320 x 660	420/870 x 320 x 460	420/870 x 320 x 560	420/870 x 320 x 660
Beschreibung	mit 2 + 4 + 2 Fächern, innen pro großem Fach 1 Kleiderstange mit 3 Schiebehaken			mit 4 + 2 + 4 Fächern, innen pro großem Fach 1 Kleiderstange mit 3 Schiebehaken		
FKZ	8	8	8	8	8	8
Bestell-Nr.	8070-3722	8070-3732	8070-3742	8070-3723	8070-3733	8070-3743
Preis						



Großraum-Kombi-Schließfachschränke

auf 100 mm hohem Sockel,
Höhe 1950 mm

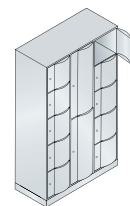
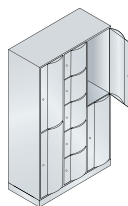

1. Maße und Ausführung

Breite	1150	1150	1150	1150	1150	1150
Tiefe	540	640	740	540	640	740
Lichte Durchlassmaße pro Tür H x B x T	336/870 x 320 x 460	336/870 x 320 x 560	336/870 x 320 x 660	336/870 x 320 x 460	336/870 x 320 x 560	336/870 x 320 x 660
Beschreibung	mit 2 + 5 + 2 Fächern, innen pro großem Fach 1 Kleiderstange mit 3 Schiebehaken			mit 5 + 2 + 5 Fächern, innen pro großem Fach 1 Kleiderstange mit 3 Schiebehaken		
FKZ	8	8	8	8	8	8
Bestell-Nr.	8070-3720	8070-3730	8070-3740	8070-3721	8070-3731	8070-3741
Preis						



2. Korpus- und Türen-Farbe (Farbübersicht siehe Katalogende)



Bitte wählen 523

+ Schrägdachaufsatz

und Zubehör..... 460

Großraum-Schließfachschränke

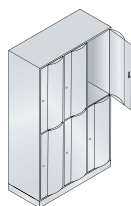

1.	1150	1150	1150
	540	640	740
	6	6	6
	870 x 320 x 460	870 x 320 x 560	870 x 320 x 660
	mit 3 Fächern nebeneinander		
	8	8	8
	8270-372	8270-373	8270-374

Großraum-Schließfachschränke

Diese Schränke bieten das Plus an Fachvolumen – z.B. als Taschenschrank im Fitnessbereich, in den auch große Sporttaschen komfortabel hineinpassen oder auch als Schulschrank für große Schulranzen.



Bestell-Nr. 8270-272
mit Sonderausstattung
(Safe-O-Tronic Schlösser)



Bestell-Nr. 8070-3743



Bestell-Nr. 8070-3740
mit Sonderausstattung (Safe-O-Tronic Schlösser)

Schrägdachaufsatz

hinten ca. 230 mm hoch,
für nachträglichen Aufbau,
verhindert Liegenbleiben von
Gegenständen, Korпустiefe
480/580/680 mm

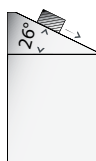

für Schrankbreite	396			770			1150		
für Korпустiefe	480	580	680	480	580	680	480	580	680
FKZ	1	1	1	1	1	1	1	1	1
Bestell-Nr.	8504-172	8504-173	8504-174	8504-272	8504-273	8504-274	8504-372	8504-373	8504-374
Preis									

Abdeckplatten ohne hinteren Überstand

allseitig bündig mit Korpus,
für Beistellschränke der
Seiten 454/455.

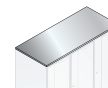

Bitte Platten-Dekor angeben,
siehe Seite 523



für Schrankbreite	770			1150		
Plattentiefe	480	580	680	480	580	680
Stärke 19 mm						
+ Bestell-Nr.	+ 8573-7272	+ 8573-7273	+ 8573-7274	+ 8573-7372	+ 8573-7373	+ 8573-7374
+ Mehrpreis						





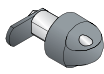

Drehzylinderschlösser und Drehriegelverschluss

Preise pro Schloss	Basis- ausführung		Optional	
	Dreh- zylinderschloss	Drehzylinderschloss in Schwarz mit 2 Schlüsseln	Drehriegel- Verschluss	Sicherheits- Drehriegel
				
	bis 6000 verschiedene Schließungen	über Hauptschlüssel- anlage mit Sicherungsschein*	über Hauptschlüssel- anlage ohne Sicherungsschein	für Vorhang- schloss für Vorhang- schloss (siehe auch Seite 381)
Bestell-Nr.	8570-70	8570-711	0003-00	8500-718
Einzelpreis				
+ Mehrpreis	Standard			

¹⁾ 51 schwarz 56 grau
52 weiß 61 grün
53 rot 67 gelb
55 blau 73 orange

Schlüssel und Armband für Drehzylinderschlösser

	Ersatzschlüssel für Drehzylinder- schloss	Ersatzschlüssel für Hauptschlüsselanlage	Hauptschlüssel für Hauptschlüsselanlage	Perlon-Armband für Zylinderschlüssel
				
	Ersatz- schlüssel für Schloss 8570-70	mit Sicherungs- schein*	ohne Sicherungs- schein*	Nummerierung von -bis bitte angeben und gewünschte Farb-Nr. anhängen ¹⁾
Bestell-Nr.	0006-00	0010-11	0006-00	8501-05..
Preis				

Vorhang- schlösser

für Dreh- und
Sicherheitsdreh-
riegel, Bügelstärke
ca. 6 mm

Messingausführung,
2 Schlüssel, bis 300
versch. Schließungen



0002-10

Markenschloss in
Messingausführung, mit
Präzisionsstift-Zylinder,
2 Schlüssel, bis 168.000
versch. Schließungen



0002-11

Hochglanzverchromung
mit Zahlenkombination,
ohne Schlüssel



0002-12

Schließ- Nr. nach Kunden- wunsch

Mehrpreis pro
Schloss

für Dreh-
zylinder-
schloss
(längere
Lieferzeit)

Bestell-Nr.-..99

+ Mehrpreis

Nummern- schilder

Nummerierung
bitte angeben

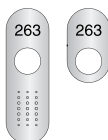

Nummernschilder

im Schlossbereich, selbstklebend, lose zur einfachen
Selbstmontage, **nur für Zylinderschlösser geeignet**

mit integriertem Türschutz,
123 x 39 x 1,0 mm

ohne integrierten Türschutz,
68 x 39 x 1,0 mm

Edelstahl-Nummernschild

selbstklebend,
30 x 50 x 1,0 mm

263

Ausführung

Kunststoff

Edelstahl

Kunststoff

Edelstahl

Edelstahl

Bestell-Nr.

4902-0601

4901-0601

4902-0611

4901-0611

8501-06

Preis



**SAFE-O-MAT-
Schlösser** **409** + **467**



**Weiterer Türschutz/
Nummernschild** **382**

* erheblich längere Lieferzeit, Schlüssel aus Messing

Elektronische Schließsysteme



C+P hat schon viele Schrankanlagen mit elektronischen Gantner-Schließsystemen ausgestattet. Fragen Sie an – wir beraten Sie gerne!

Das moderne Schrankschließsystem von GANTNER

Die Anforderungen an moderne Schrank- und Schließfächer sind ganz klar: sie müssen einfach zu verwalten, unkompliziert in der Bedienung und vor allem sicher sein. Eigenschaften, die jede GANTNER Lösung erfüllt.

Die Identifikation und damit die Bedienung von GANTNER Schlössern erfolgt intuitiv und komfortabel mit einem berührungslosen Datenträger (Chip), der in eine Karte, in ein Armband, einen Schlüsselanhänger oder eine Uhr integriert ist.

Dabei ist die Materialbeschaffenheit des Schrankes unerheblich, denn jedes RFID-basierte GANTNER Schrankschließsystem ist für nahezu jeden Schranktyp einsetzbar, egal ob aus Holz, HPL, Metall oder Glas.

Das einzigartige an GANTNER Lösungen ist, dass sie Teil eines kompletten Systems sind: vom Datenträger, in den der Chip integriert ist, bis hin zu den verschiedenen Anwendungsmöglichkeiten, wie etwa komplexen Automaten, Solarium Steuerungen oder bargeldloser Bezahlungsmöglichkeit – GANTNER liefert alles aus einer Hand – aufeinander abgestimmt, schlüssig, komfortabel und perfekt im Zusammenspiel.

Eine absolute Neuerung stellt das GAT Smart Lock dar. Damit lassen sich alle Arten von Miet- und Wertfächern für zahlreiche und häufig wechselnde Benutzer organisieren. Durch einfaches Zudrücken der Schranktür erfolgt das Verschließen, die Öffnung wird über eine zentrale Steuereinheit organisiert.

GAT Net Lock 7000

- Bedienung des Schrankes mit Chip-Karte oder Armband
- Verwaltung und Steuerung über die PC-Software GAT Relaxx
- Automatisches Öffnen aller Schränke
- Statusübersicht aller Schränke am PC inklusive Auslastungsübersicht
- Hohe Qualität und Langlebigkeit
- Alarmierung bei Aufbruchversuchen
- Statistische Auswertungen einfach erstellbar
- Autorisierung für eine oder mehrere Personen pro Schrank definierbar
- Kombination von Batterie- und Kabelschlössern möglich
- Geeignet auch bei feuchter und solehaltiger Luft, resistent gegen UV-Strahlungen
- Automatischer Selbstabgleich und hohe Lesereichweite
- Geringe Wartungskosten
- Notfallbetrieb ohne Computer



Verkabeltes Schrankschloss mit RFID
GAT Net Lock 7000

GAT Lock 6010

- Bedienung des Schrankes mit Chip-Karte, Schlüsselanhänger oder Armband
- Keine Verkabelung notwendig
- Einfache Nachrüstung bestehender Schränke
- Intuitiv bedienbar
- Ins Zutrittssystem integrierbar
- Autorisierung für eine oder mehrere Personen pro Schrank definierbar
- Freie Schrankwahl oder personalisierte Schrankzuordnung
- Hohe Qualität und Langlebigkeit (auch der Batterien)
- Klare und eindeutige Statusanzeige am Schrank
- Kombination von Batterie- und Kabelschlössern möglich
- Geeignet auch bei feuchter und solehaltiger Luft, resistent gegen UV-Strahlungen
- Geringe Wartungskosten



Batteriebetriebenes Schrankschloss
GAT Lock 6010

GAT ECO Side Lock 7000

- Die Low-Power Technology von GANTNER sorgt für eine Nutzungsdauer von ca. zehn Jahren – ohne Batteriewechsel
- Akustische und optische Alarmfunktionen am Schrank
- Schlankes und elegantes Design durch vollständigen Einbau in den Schrank
- Vor Vandalismus geschützt (keine externen Teile)
- Intuitive Einhandbedienung
- Einfache Montage, keine Verkabelung – geeignet für alle Schrankmaterialien
- Vielfältige Betriebsarten – freie Schrankwahl, persönlicher Schrank oder zeitlich limitierter Schrank
- Mehrere Hauptschlüssel



Batteriebetriebenes Schrankschloss
GAT ECO Side Lock 7000

GAT Info 6100/6800

- Anzeige der Schranknummer
- Auflistung bisheriger Abbuchungen bzw. des aktuellen Guthabens (wenn der Chip als bargeldloses Zahlungsmittel eingesetzt wird)
- Information über Aufenthaltsdauer (z.B. beim Besuch einer Therapie oder eines Bades)
- Intuitive Bedienung
- Übersichtliches Display
- In zwei Ausführungen erhältlich
- Optional mit Fingerprintrreader (für noch mehr Sicherheit)



Informationsterminal
GAT Info 6100/6800

Elektronische Schließsysteme

PIN-Code-Schloss 3780

Das elektronische Kombinationsschloss 3780 von Euro-Locks ist mit seinen vielfältigen Funktionen die ideale Lösung für persönliche Schließfächer mit wechselnden Nutzern.

Ob bei freier Schrankwahl oder bei fest zugeordneten Schließfächern und Schränken – das 3780 ist die perfekte Lösung, wenn beim Schrankverschluss aus organisatorischen Gründen auf Schlüssel verzichtet werden soll.

Ein 4-stelliger Zahlencode sorgt anstelle eines Schlüssels für die sichere Ver- und Entriegelung des Schrankes oder Schließfachs. Auf den Punkt gebracht, das PIN-Code-Schloss von Euro-Locks steht für:

- **Einfache Anwendung**
- **Schnelle Montage**
- **Kompatibel** mit den gängigsten Standardlochbildern für Zylinderschlösser
- **Einfache Bedienung und Codeeinstellung**
- **Sofort betriebsbereit**

Ausführungen:



Vertikal



Horizontal links



Horizontal rechts



Bitte fragen Sie Ihren Bedarf objektbezogen an

Varianten:

PIN-Code-Schloss **vertikal (Standard)**, Ausführung für rechts und links angeschlagene Türen

PIN-Code-Schloss **horizontal links**, Ausführung für rechts angeschlagene Türen

PIN-Code-Schloss **horizontal rechts**, Ausführung für links angeschlagene Türen



Bestell-Nr. Farbe Silber	8500-7655	auf Anfrage	auf Anfrage
Bestell-Nr. Farbe Schwarz	8500-7645	auf Anfrage	auf Anfrage

Alle Vorteile auf einen Blick

- Private, Public und Technical Modus
- Vertikale und horizontale Versionen (linke und rechte Ausführung)
- Betrieb mit 2 Batterien Typ AA
- 4-stelliger Nutzer-Code
- 6-stelliger Master-Code, 6-stelliger Technical-Code
- Bis zu 80.000 geprüfte Schließzyklen mit einem Satz Batterien
- Batterie-Statuswarnung über LED
- Hauptschlüssel (optional)
- Akustiksignal (ein/ausschaltbar)
- Funktionsanzeige über LED
- 2 Standardfarben: Schwarz oder Silber
- Stabiles Zinkdruckguss-Gehäuse und Griff

➔ **Haupt-schlüssel**
für PIN-Code-Schloss 3780

+ Bestell-Nr. _____ + 8500-766 _____

Online- und Offline-Schließsysteme



C+P hat schon viele Schrankanlagen mit elektronischen Schließsystemen ausgestattet. Fragen Sie an – wir beraten Sie gerne!

Kombiniertes RFID- / NFC- und PIN-Code Schloss

SAFE-O-TRONIC® access LS Schloss

SAFE-O-TRONIC® access ersetzt die üblichen Zylinderhebel-schlösser durch elektronischen Schließkomfort. Damit gehört die aufwändige Schlüsselverwaltung endgültig der Vergangenheit an. In einzigartiger Weise werden PIN-Code- und RFID-Technologie kombiniert. Sogar die Nutzung per Mobiltelefon ist dank zukunftsweisender NFC-Technologie möglich.

Schlüssellos – per PIN-Code

Der persönliche PIN-Code lässt sich bequem durch leichtes Berühren der Tastenfelder eingeben. Die Programmierung der Schließanlage mit MasterCodes ist optional auch zeitsparend per RFID-Card möglich.

Berührungslos – per RFID-Card

Für die Nutzung per RFID-Datenträger (z.B. Karte, Armband oder Schlüsselanhänger) genügt das Vorhalten des Datenträgers an das Lesefeld. Sämtliche RFID-Technologien gemäß ISO 14443 A (z.B. MIFARE) stehen zur Verfügung.

Zukunftsweisend – per Mobiltelefon

Moderne Mobiltelefone mit NFC-Technologie lassen sich ebenfalls als „Schlüssel“ nutzen. Das erspart die Ausgabe und Verwaltung von Datenträgern und eröffnet Ihnen nahezu unbegrenzte Möglichkeiten.

PIN



Persönliche Identifikations-Nr.

RFID

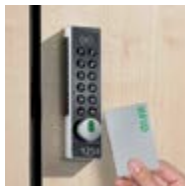

Radio Frequency Identification

NFC



Near Field Communication



Bitte fragen Sie Ihren Bedarf objektbezogen an

Varianten:

SAFE-O-TRONIC®
access LS 100
PIN-Code-Schloss

①

SAFE-O-TRONIC®
access LS 200
PIN-Code-Schloss
mit RFID-Programmier-
und RFID-Master-
Funktion

②

SAFE-O-TRONIC®
access LS 300
RFID- / NFC-Schloss

③

SAFE-O-TRONIC®
access LS 400
Kombiniertes
RFID- / NFC- und
PIN-Code-Schloss

④

Bestell-Nr.

8500-791

8500-792

8500-793

8500-794

Alle Vorteile auf einen Blick

- Standards einfach adaptieren**
Schranktüren, die für die üblichen Standardhebelzylinder vorgerichtet sind, lassen sich ganz einfach mit SAFE-O-TRONIC® access ausstatten bzw. nachrüsten. Das spart schon bei der Montage Zeit und Kosten.
- Flexibel managen**
Unterschiedliche Benutzergruppen organisieren Sie spielend leicht per PIN-Code (z.B. Tagesgäste), RFID-Chipkarte (z.B. Clubmitglieder und Personal) oder zukunftsweisend per Mobiltelefon.
- Komfortabel bedienen**
Für die Eingabe des persönlichen PIN-Codes genügt eine leichte Berührung der Tastenfelder (kapazitive Technologie). RFID-Datenträger werden zur Identifizierung einfach vor das Lesefeld gehalten. Die Tastatur ist abnutzungsfrei und erleichtert den Einsatz in Feuchträumen wie Schwimmbädern und Saunabereichen.
- Per Mobiltelefon schließen**
Dank zukunftsweisender NFC-Technologie wird das Mobiltelefon zum Schrankschlüssel.
- Schrankkapazitäten optimieren**
Vielfältige Funktionen zum Schutz vor Fachreservierungen optimieren Ihre Schrankkapazitäten. So können Sie die Schlösser z.B. so programmieren, dass sich Ihre Schränke zu einem von Ihnen gewählten Zeitpunkt selbsttätig öffnen (z.B. automatische Nacht-Öffnung) oder gesperrt werden.
- Kontrolliert öffnen**
Für den Fall, dass ein Schrank durch das Personal geöffnet werden muss, stehen neben konventionellen Masterschlüssen auch Masterschlüsselungen zur Verfügung, die lediglich das Öffnen, nicht aber das unkontrollierte Wiederverschließen erlauben. So erhöhen Sie die Sicherheit für Ihre Gäste und schützen Ihr Personal vor falschen Verdächtigungen.
- Offline-Schließanlagen online organisieren**
Das kartenbasierte Netzwerk SAFE-O-TRONIC® CyberNet bietet Ihnen Online-Komfort für Offline-Schließanlagen.
- Zeitsparend programmieren**
Per SystemKeys programmieren Sie Ihre Schließanlage im Handumdrehen.
- Komfortabel kontrollieren**
Zu Kontrollzwecken lassen sich die Schließvorgänge protokollieren, ausdrucken, auswerten und zweifelsfrei nachweisen.
- Universell einsetzen**
Das schlanke SAFE-O-TRONIC® access LS Designschloss ist für rechte und linke Schranktüren und auch für speziell geformte Türen optimal geeignet.
- Individuell gestalten**
Ob Schranknummerierung oder Logo, SAFE-O-TRONIC® access ist offen für Ihre individuellen Gestaltungswünsche.

Münzautomatenschlösser (siehe Seite 409 und 437)

C+P bietet für seine Schließfach- und Garderobenschranke Münzautomaten-Schließsysteme der Marke SAFE-O-MAT an. Schränke mit diesen Schließsystemen sind geeignet für den Einsatz in öffentlichen Einrichtungen und Institutionen wie Schwimmbädern, Sportstätten, Schulen, Universitäten, Fitness- und Freizeitanlagen, aber auch Einkaufszentren, Messen, Bibliotheken oder Krankenhäusern.

SAFE-O-MAT-Systeme gibt es in verschiedenen Modell-Varianten:

Die **Modelle mit 2-Münz-Einwurf** sind u.a. als Pfandschloss sowie als kombiniertes Pfand-/Kassierschloss erhältlich.

- Das **Pfandschloss twin-coin** erlaubt dem Nutzer, beim Münzeinwurf zwischen zwei verschiedenen Münzen zu wählen. So ersparen sich Betreiber wie Nutzer das Wechseln von Münzen.
- Beim **kombinierten Pfand-/Kassierschloss twin-coin multi-use** wirft der Gast neben einer Münze die als Gebühr abkassiert wird, eine Pfandmünze ein, die er erst nach Beendigung der Schranknutzung zurück erhält. So kann der Gast „sein“ Fach zwischendurch so oft – kostenfrei – öffnen, wie er möchte. Darüber hinaus schützt die eingeworfene Pfandmünze vor Schlüsseldiebstahl.
- Optional ist das **Pfand-/Kassierschloss** auch mit großer Geldkassette oder für andere Münzkombinationen erhältlich.

Die Funktion der Schließsysteme

Vor Benutzung ist der Schlüssel fest im Schloss blockiert, die Schranktür ist offen.

Nach Einwurf der vorgeschriebenen Münze(n), bzw. der Wertmarke kann die Tür geschlossen und der Schlüssel abgezogen werden. Garderobe bzw. Wertsachen sind sicher aufbewahrt. Der Schlüssel verbleibt beim Benutzer.

Sobald der Benutzer seinen Schrank wieder öffnet, fällt die Münze bzw. Wertmarke in die vorgesehene Auffanghalterung. Der Schlüssel ist wieder im Schloss blockiert und der Schrank für den nächsten Gast sofort einsatzbereit.

Praxisgerechte Schlüssel-Logistik

Schlüssel-Armbandsets und gleichlautende Nummerierungen an Schrank und Armband (Zusatzausstattungen) sorgen für praxisgerechten Einsatz. Schlüssel mit einclipsbaren Nummernplättchen machen die Organisation der Schrankschließenanlage besonders effizient und komfortabel. Die Nummernplättchen kann der Betreiber selber jederzeit – sekundenschnell und ohne Werkzeug – in den Schlüsselkopf einclipsen. Aufwändiges manuelles Prägen und Befestigen entfällt. Das sorgt für mehr Flexibilität und Zeitgewinn bei der Nummerierung und Zuordnung der Benutzerschlüssel. In Form von Nummern-Sets à 50 Stück können die fertig laserbeschrifteten Nummernplättchen vor Ort lagermäßig vorgehalten werden.

Zusätzliche Sicherheit

Das Schließsystem SAFE-O-MAT verfügt standardmäßig über ein Wechselzylindersystem, mit dem sich Notöffnungen (bei Schlüsselverlust) mittels Notöffnungsschlüssel durch kontrollierbaren Zylinderwechsel realisieren lassen.

Dem Gast, der seinen Schlüssel verloren hat, kann sofort geholfen werden. Der verlorene Schlüssel wird zu keinem Sicherheitsrisiko, denn durch den neuen (ausgewechselten) Schließzylinder passt er nicht mehr.

Besonderer Vorteil dieser Lösung: Durch den sekundenschnellen Zylinderwechsel bei Schlüsselverlust entfällt die unwirtschaftliche Anschaffung von Zweit- und Drittschlüsseln für jedes Schloss ebenso wie das damit verbundene

Sicherheitsrisiko. (Die Vorhaltung einiger weniger Ersatzzylinder genügt!) Zudem entfallen die Risiken eines herkömmlichen Hauptschlüsselsystems, bei welchem der Verlust des Hauptschlüssels die Sicherheit der gesamten Schließanlage in Frage stellt.

Wird dennoch ein konventioneller Hauptschlüssel gewünscht, z.B. um bei unerlaubter Fachreservierung die Pfandmünze als „Bußgeld“ zu entnehmen, so ist dies auf Wunsch möglich. Lassen Sie sich von uns individuell und objektbezogen beraten.

Die Vorteile von Münzautomatenschlössern auf einen Blick:

- **Senkung der Betriebskosten**
Die personalaufwändige Schlüsselausgabe bzw. -zurücknahme entfällt.
- **Schutz vor Schlüsselverlust**
Der Garderobenschlüssel wird selbsttätig im Schloss festgehalten, bis der Schrank benutzt wird. Nach Öffnen des Schrankes ist der Schlüssel automatisch wieder blockiert und kann nicht versehentlich mitgenommen werden.
- **Zeitersparnis für den Nutzer**
Lästiges Warten an der Schlüsselausgabe entfällt.
- **Bessere Ausnutzung der Schrankkapazität**
Der Schrank kann mehrmals am Tag von verschiedenen Besuchern benutzt werden.



Pfandschloss twin-coin



Kassierschloss twin-coin multi-use mit großer Geldkassette

Robust und variabel.

Sitz- und Garderobenbänke Basic



Die bewährten Einzelbänke:

Einfach, robust, schnell kombiniert..... 470

- Langlebige Vierkantrrohr-Konstruktion aus beschichtetem Stahl
- Gerundete Hartholz-Sitzleisten, alternativ Kunststoff-Sitzleisten
- Optionaler Schuhrost, auch nachträglich montierbar
- Bequeme Höhennivellierung durch Stellschraube
- Lieferung komplett vormontiert für schnellen Nutzungsbeginn

Stabiles
Vierkantrrohr



Gerundete, lackierte
Hartholz-Sitzleisten

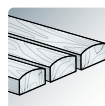

2-Komponenten
Holzlackierung



Verbesserte
Feuchtraum-
beständigkeit

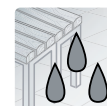

Kunststoff-Sitzleisten
mit Stahlkern

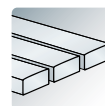

Hochfeste
HPL-Sitz- und
Funktionsfläche



Sitz- und Garderobenbänke
Basic

•

•

•

•

optional

-

Sitzbänke und Hocker
HPL

-

-

-

•

-

•

Sitzbänke
Vitas

•

-

-

•

-

•

HPL- Sitzbänke und -Hocker



Die attraktiven Sitzbänke aus gebogenem HPL..... 474

- Anspruchsvolles Design, sehr guter Sitzkomfort
- Stabiles Gestell aus 13 mm starkem und gebogenem HPL-Material weiß (HPL = High pressure laminate) mit anthrazitfarbenem Kern
- Auch als attraktiver, würfelförmiger Hocker verfügbar
- Mit je 4 Kunststoffstellgleitern für rutschfesten Stand
- Reinigungsfreundliches Material, für Nassräume bestens geeignet

Sitzbänke Vitas



Die langlebige, designorientierte Solitaire-Sitzbank..... 475

- Anspruchsvolles Design und sehr guter Sitzkomfort
- Stabiles Stahlprofil-Rahmengestell in langlebiger, strapazierfähiger Verarbeitung
- Gestell wahlweise Stahl beschichtet oder Edelstahl
- Sitzfläche und Rückenlehne aus HPL (= High pressure laminate)
- Optional 50 mm Softleder-Polsterung (schwarz) für Sitzfläche und Rückenlehne
- Zusätzliche Ablageflächen neben der Sitzfläche (bei 2000 mm Bankbreite)
- Reinigungsfreundliche Gestellkanten
- Objektspezifische Raumlösungen durch modulares Gesamtkonzept möglich
- Bodenbefestigung und -versiegelung durch kundenseitige Silikonverklebung/-abdichtung möglich

Sitzflächen aus gepolstertem Leder



-

Reinigungs-
freundlich



•

Höhen-
nivellierung



•

Boden-
befestigung

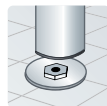

-

Boden-
versiegelung

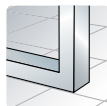

-

Edelstahl-
ausführung



-

Modul-
Baukasten

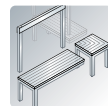

-

Funktions-
flächen

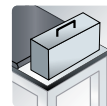

-

Attraktive
Gestellfarben



•

-

•

-

-

-

-

-

•

-

•

•

-

•

optional

optional

auf Anfrage

•

•

Sitz- und Garderobenbänke Basic

Das bieten die Sitz- und Garderobenbänke Basic:

- Stabile Vierkantröhr-Konstruktion 30 x 30 mm aus beschichtetem Stahl
- Sitzleisten, Rückenlehnen und Hakenleisten aus allseitig gehobelten, oben abgerundeten Hartholzleisten für guten Sitzkomfort, im Profil ca. 60 x 30 mm, klarlackiert, **mit naturgegebenen Farbunterschieden**
- Verstellbare Bodengleiter für einfachen Niveaueausgleich (10 mm)
- Hakenleiste mit Kunststoff-Doppelkleiderhaken, verdeckt nach DIN 7917
- Lieferung komplett vormontiert für schnelleren Nutzungsbeginn
- Sitzleisten aus Kunststoff (z.B. für Feuchträume) für alle Modelle ohne Mehrpreis lieferbar
- Optionaler Schuhrost, auch nachträglich montierbar
- Gestell-Serienfarbe: Anthrazit RAL 7021 (andere Gestell-Beschichtungen gemäß Farbaufpreistabelle am Katalogende – siehe Farbaufpreiskennzahl)



7 EXPRESS
Lieferzeit 1 Woche..... **18**

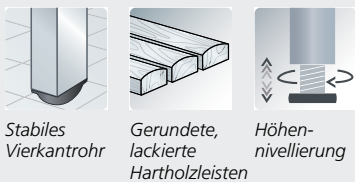

Stabiles Vierkantröhr

Gerundete, lackierte Hartholzleisten

Höhen-nivellierung

Freistehende Sitzbank

Gestell in Anthrazit RAL 7021 (Standard), Höhe 420 mm



Maße und Ausführung	Breite		
	1000	1500	1960
Tiefe	353	353	353
Füße	4	4	6
1. ohne Schuhrost	FKZ	3	3
	Bestell-Nr.	8050-000	8051-000
Preis			

1. mit Schuhrost	FKZ	3	3	3
	Bestell-Nr.	8050-010	8051-010	8052-010
Preis				



Schuhroste mit 5 Querstreben aus Vierkantröhr, einseitig. (Doppelseitige Sitzbänke benötigen je Seite einen Schuhrost)

+ Schuhroste zum nachträglichen Einbau in Sitzbänke ohne Schuhroste	für Breite		
	1000	1500	1960
FKZ	1	1	1
+ Bestell-Nr.	+ 8050-7100	+ 8051-7100	+ 8052-7100
+ Mehrpreis			

+ Höhenverstellerschrauben mit bis zu 50 mm Niveauregulierung	für Anzahl Füße		
	4	4	6
+ Bestell-Nr.	+ 8051-703	+ 8051-703	+ 8051-704
+ Mehrpreis			



Bodengleiter mit 10 mm Niveaueausgleich

+ Kunststoff-Sitzleisten mit Stahlkern	Farbe		
	Lichtgrau	Blaugrau	Anthrazit
+ Bestell-Nr.	+ 8000-7035	+ 8000-7031	+ 8000-7021
+ Mehrpreis			



2. Gestell-Farbe	Anthrazit RAL 7021 (Standard)		
	Bitte wählen (Farbübersicht siehe Katalogende) 523		



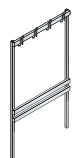

Garderobenteil

Gestell in Anthrazit RAL 7021 (Standard), Höhe 1650 mm. Ein- oder doppelseitig mit Rückenlehnen und Hakenleisten. Zur Nachrüstung bzw. zum Umbau von...

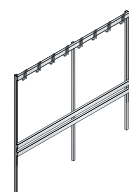
- 1.** ...einer freistehenden Sitzbank in eine **einseitige Garderobenbank**

			
Breite	1000	1500	1960
Doppelhaken	4	6	8
FKZ	1	1	1
Bestell-Nr.	8050-711	8051-711	8052-711
Preis			

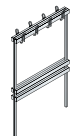
- 1.** ...zwei freistehenden Sitzbänken in eine **doppelseitige Garderobenbank**

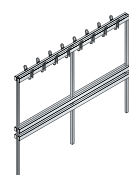
			
Breite	1000	1500	1960
Doppelhaken	2 x 4	2 x 6	2 x 8
FKZ	1	1	1
Bestell-Nr.	8050-712	8051-712	8052-712
Preis			

- 2.** Gestell-Farbe



Anthrazit RAL 7021 (Standard)

Bitte wählen (Farbübersicht siehe Katalogende) **523**

Wandgarderobe

Hakenleiste zur Wandmontage mit Kunststoff-Doppelhaken

- 1.** **einseitige** Ausführung

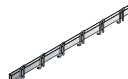
		
Breite	996	1496
Tiefe	68	68
Doppelhaken	4	6
Bestell-Nr.	8078-2101	8078-2111
Preis		

Hinweis:

Bei Nachrüstung von Garderobenteilen sind die in den Sitzbänken erforderlichen Montagebohrungen nachträglich und kundenseitig anzubringen.

Comfort-Garderobenhaken

Zusätzliche Funktionen

- Kombierter Hut- und Doppel-Kleiderhaken
- Individuell hinterlegbares Nummernschild (durch eigene Motive, Nummerierung o.ä.)
- Kleiderhaken nach hinten gespreizt (verdeckt nach DIN 7917)

Gefertigt in modernem Design und aus hochwertigem Kunststoff.



Comfort-Garderobenhaken mit austauschbarer Individualbeschriftung



Bestell-Nr. 8078-2101

Ein- und doppelseitige Garderobenbänke Basic



Bestell-Nr. 8051-110



Comfort-Garderobenhaken mit austauschbarer Individualbeschriftung



Bodengleiter mit 10 mm Niveaueingleich

Einseitige Garderobenbank

Gestell in Anthrazit RAL 7021 (Standard),
Höhe 1650 mm
Sitzhöhe 420 mm

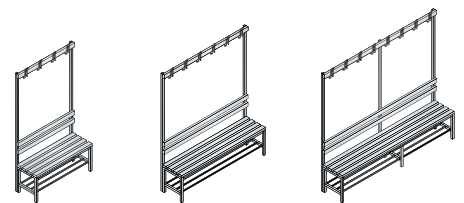

Maße und Ausführung

1.



ohne Schuhrast

	1000	1500	1960	
Breite	1000	1500	1960	
Tiefe	403	403	403	
Füße	4	4	6	
Doppelhaken	4	6	8	
FKZ	4	4	4	
Bestell-Nr.	8050-100	8051-100	8052-100	
Preis				

1.



mit Schuhrast

FKZ	4	4	4	
Bestell-Nr.	8050-110	8051-110	8052-110	
Preis				

2.

Gestell-Farbe



Anthrazit RAL 7021 (Standard)

Bitte wählen (Farbübersicht siehe Katalogende) 523



Doppelseitige Garderobenbank

Gestell in Anthrazit RAL 7021 (Standard), Höhe 1650 mm, Sitzhöhe 420 mm

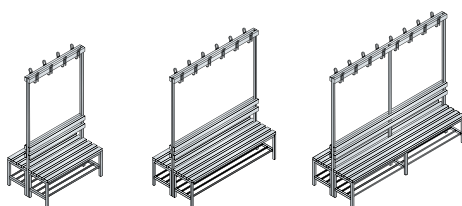

	1000	1500	1960
Breite	1000	1500	1960
Tiefe	756	756	756
FüÙe	2 x 4	2 x 4	2 x 6
Doppelhaken	2 x 4	2 x 6	2 x 8
1. FKZ	6	6	6
Bestell-Nr.	8050-200	8051-200	8052-200
Preis			
1. FKZ	6	6	6
Bestell-Nr.	8050-210	8051-210	8052-210
Preis			



Bestell-Nr. 8051-210

+ **Zubehör**
Höhenverstellungsschrauben, Kunststoffleisten **470**

7 **EXPRESS**
Lieferzeit 1 Woche **18**

HPL-Sitzbänke und -Hocker

Das bieten die HPL-Sitzbänke und der HPL-Hocker:

- Anspruchsvolles Design, sehr guter Sitzkomfort
- Stabiles Gestell aus 13 mm starkem und gebogenem HPL-Material weiß (HPL = High pressure laminate) mit anthrazitfarbenem Kern
- Auch als attraktiver, würfelförmiger Hocker verfügbar
- Mit je 4 Kunststoffstellgleitern für rutschfesten Stand
- Reinigungsfreundliches Material
- **Für Nassräume bestens geeignet**



Bestell-Nr. 80523-000

Bestell-Nr. 80593-000



Freistehende HPL-Sitzbänke und -Hocker*

Sitzfläche und Gestell aus gebogenem HPL, Höhe 445 mm

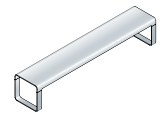
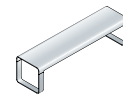

Maße und Ausführung



	450	1000	1500	2000
Breite	450	1000	1500	2000
Tiefe	450	450	450	450
Ausführung	Hocker	Sitzbank		
Bestell-Nr.	80593-000	80503-000	80513-000	80523-000
Preis				

* Längere Lieferzeit



Sitzbänke Vitas

Das bieten die Vitas-Sitzbänke:

- Anspruchsvolles Design, sehr guter Sitzkomfort
- Stabiles Stahlprofil-Rahmengestell, wahlweise beschichtet oder Edelstahl
- Sitzfläche und Rückenlehne aus HPL (= High pressure laminate)
- Optionale 50 mm Softleder-Polsterung (schwarz) für Sitzfläche und Rückenlehne
- Zusätzliche Ablageflächen neben der Sitzfläche (bei 2000 mm Bankbreite)
- Reinigungsfreundliche Gestellkanten
- Objektspezifische Raumlösungen durch modulares Gesamtkonzept möglich – bitte fragen Sie an!
- Bodenbefestigung und -versiegelung durch kundenseitige Silikonverklebung/-Abdichtung möglich



Stabiles Rechteckrohr



hochfeste HPL-Sitz- und Funktionsfläche

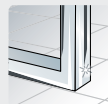

Edelstahl optional

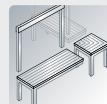

Modul-Baukasten

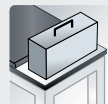

Funktionsflächen

Für Nassräume empfehlen wir die Ausführung mit Edelstahl-Gestell und HPL-Sitzfläche/Rückenlehne



Freistehende und doppel-seitige Sitzbänke Vitas

Sitzfläche und Rückenlehne aus HPL, Höhe 453 mm, Höhe bis Rückenlehne 840 mm

Maße und Ausführung

Breite	1500	2000	1500	2000
Tiefe	400	400	825	825
Ausführung	Sitzfläche durchgehend		Sitzfläche durchgehend	



FKZ	3	3	3	3
Bestell-Nr.	8151-900	8152-900	8151-920	8152-920
Preis				



FKZ	-	-	-	-
Bestell-Nr.	8151-902	8152-902	8151-922	8152-922
Preis				

Zusätzliche Sitzfläche in Leder

Leder schwarz, Höhe 490 mm



Ausführung	Sitzfläche durchgehend	Sitzfläche 1500 mm, links und rechts Ablagen	Sitzfläche durchgehend	Sitzfläche 1500 mm, links und rechts Ablagen
+ Bestell-Nr.	+ 8152-004	+ 8152-004	+ 8152-204	+ 8152-204
+ Mehrpreis				

2. Gestell-Farbe



für beschichtete Ausführung

Bitte wählen (Farbübersicht siehe Katalogende) 523

Für jeden etwas.

Wand- und Standgarderoben



Die nützlichen Helfer fürs Foyer

478

- Langlebige Konstruktion aus Stahl und Aluminium
- Standgarderoben optional mit Rollen für mobilen Einsatz
- Optionale Doppel-Nummerierung zur Verwendung als „Theatergarderobe“
- Zwei Schirmständer-Varianten
- Lieferung zerlegt mit einfacher Montageanleitung



Doppelwandige Türen



Türen „Rebalkensicher“



Türaufhängung Drehscharnier



Integrierter Türöffnungsbegrenzer

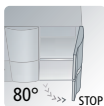

Wand- und Standgarderoben

-

-

-

-

Offene Garderoben und Fächerschränke

•

-

-

•

Offene Garderoben S 5000 **Resisto**

-

•

•

•

Offene Garderoben und Fächerschränke



Die typischen Büro-Garderoben in Endlosbauweise..... 480

- Langlebige Stahlkonstruktion
- 2 Fachbreiten (breite Version für Motorradhelm geeignet)
- Flexibles Endlossystem aus Fächerschränken, Zwischenteilen und Abschlusswänden, jederzeit erweiterbar
- Türöffnungsbegrenzer 90° serienmäßig
- Kleiderbügel mit Spezialaufhängung (macht Diebstahl uninteressant)
- Doppelwandige Türen mit Zylinderschloss und 2 Schlüsseln
- Wahlweise andere Verschlüsse: Drehriegel, Hauptschließanlage, Safe-O-Mat-Schlösser

Offene Garderoben S 5000 *Resisto*



Die Garderobe mit Spezialtüren: Extra stark, extra schön, extra groß..... 485

- Langlebige Stahlkonstruktion
- Spezialtüren aus 1,5 mm starkem Stahl, mit Wölbung nach vorne, in robustem Drehstangen-Scharnier aufgehängt
- Fächer für Motorradhelme geeignet
- Integrierter Türöffnungsbegrenzer 80° serienmäßig
- Jede Tür mit Zylinderschloss und 2 Schlüsseln
- Wahlweise andere Verschlüsse: Drehriegel, Hauptschließanlage, Safe-O-Mat-Schlösser
- Höhen-Niveauregulierung
- Soft-Türanschlagdämpfer

Verschlussvarianten	Nummernschilder	Kleiderbügel Standard	Kleiderbügel mit Spezialaufhängung	Abteile für Motorradhelme	Schirmständer	Rollen	Sockel 100 mm	Höhennivellierung	Endlosbauweise
•	•	•	-	-	•	•	-	-	-
•	-	-	•	B 400	•	-	•	-	•
•	-	-	•	B 350	•	-	•	•	•



Das bieten die Wand- und Standgarderoben:

- Jedes System besteht aus natur-eloxiertem Aluminium und pulverbeschichtetem Vierkant-/Rechteckstahlrohr in der Farbe Schwarz
- Alle Haken in der Standardausführung Schwarz anodisiert, auf Wunsch auch in Aluminium natur
- Lieferung erfolgt zerlegt mit einfacher Montageanleitung
- Kleiderbügel aus schwarzem Kunststoff



Stand- und Wandgarderoben

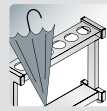

Schirmständer



Bestell-Nr. 8078-1101



Bestell-Nr. 8078-1103

Wandgarderoben

1. Maße und Ausführung

Breite	1000	1000	1000	1000
Tiefe	250	350	65	170
Höhe	180	180	45	180
Beschreibung	Garderobenprofil mit Hutablage und 19 Haken	Garderobenprofil mit Hutablage und 10 Kleiderbügel aus Kunststoff schwarz	Garderobenprofil mit 10 Haken (Standardausführung)	Garderobenprofil mit Stützen und 10 nach innen montierten Haken
Bestell-Nr.	8078-1103	8078-1104	8078-1101	8078-1102
Preis				

+ Nummerierung

für alle Standgarderoben mit Haken, bestehend aus selbstklebendem Nummernschild und passender Haken-Garderobenmarke, beides Kunststoff weiß mit schwarzer Nummerierung (bitte angeben)



Bestell-Nr.
Preis

8078-707



+ Spezial Kleiderbügel aus Kunststoff schwarz, lose

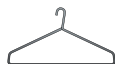

Bestell-Nr.
Preis

8078-703

+ 1 Satz Rollen (4 Stück) für Standgarderoben, stabile Ausführung mit Feststeller



Bestell-Nr.
Preis

8078-702



Bestell-Nr. 8078-1202





Bestell-Nr. 8078-1201 + 8078-702 (Rollen)

Standgarderoben

freistehend

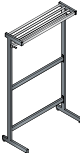

1. Maße und Ausführung

			
Breite	1000	1000	1000
Tiefe	450	650	550
Höhe	1700	1700	1700
Beschreibung	einseitige Ausführung mit Hutablage und 19 Haken	doppelseitige Ausführung mit Hutablage und 2 x 19 Haken	einseitige Ausführung mit Hutablage und 10 Kleiderbügel aus Kunststoff schwarz
Bestell-Nr.	8078-1201	8078-1202	8078-1203
Preis			

Schirmständer

mit Tropfschale

1. Maße und Ausführung

		
Breite	600	1000
Tiefe	150	250
Höhe	450	450
Beschreibung	für 6 Regenschirme	für 20 Regenschirme
Bestell-Nr.	8078-1301	8078-1302
Preis		

Bestell-Nr. 8078-1301



Bestell-Nr. 8078-1302



Serie 8070



Türöffnungsbegrenzer 90°



Breites Fach (z.B. für Motorradhelm) aus Mod. 82700



Bestell-Nr. 80700-00



Bestell-Nr. 80710-00

Offene Garderoben

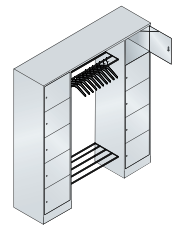
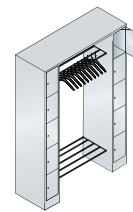
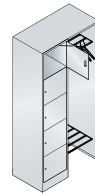
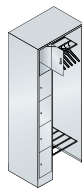

1. Maße und Ausführung

	740	960	1430	1870
Breite	740	960	1430	1870
Tiefe	480	480	480	480
Höhe	1950	1950	1950	1950
Lichte Durchlassmaße pro Fach H x B x T	345 x 190 x 460	345 x 410 x 460	345 x 190 x 460	345 x 410 x 460
für Personen	5	5	10	10
Beschreibung	1 Schrank mit 5 Fächern, Nr. 80700-10, 1 Kopfboden, 1 Hutablage mit 5 Kleiderbügeln, 1 Schuhrast, 1 Abschluss-Seitenwand	1 Schrank mit 5 Fächern, Nr. 82700-10, doppelt breit, 1 Kopfboden, 1 Hutablage mit 5 Kleiderbügeln, 1 Schuhrast, 1 Abschluss-Seitenwand	2 Schränke mit je 5 Fächern, Nr. 80700-10, 1 Kopfboden, 1 Hutablage mit 10 Kleiderbügeln, 1 Schuhrast	2 Schränke mit je 5 Fächern, Nr. 82700-10, doppelt breit, 1 Kopfboden, 1 Hutablage mit 10 Kleiderbügeln, 1 Schuhrast
FKZ	6	7	9	11
Bestell-Nr.	80700-00	82700-00	80710-00	82710-00
Preis				

2. Korpus- und Türen-Farbe (Farbübersicht siehe Katalogende)



Bitte wählen

523



EXPRESS

Lieferzeit 1 Woche..... 18

Offene Garderoben und Fächerschränke

Das bietet die Serie 8070:

- Langlebige Stahlkonstruktion
- Erweiter- und veränderbares Endlossystem
- Doppelwandige Flügeltüren
- Alle Türen mit Türöffnungsbegrenzer 90°
- Zylinderschloss mit 2 Schlüsseln
- Zwei Fachgrößen
- Schränke links und rechts vorgerichtet für Zwischenteile
- Kleiderbügel mit Spezialaufhängung (macht Diebstahl uninteressant)
- Hutablage und Schuhroste aus Vierkantrohr, Anthrazit beschichtet, Sockel in Korpusfarbe
- Die Lieferung der Garderoben erfolgt zerlegt mit einfacher Montageanleitung
- Asymmetrische Garderoben sind auch spiegelbildlich montierbar



80° STOP
Türöffnungsbegrenzer

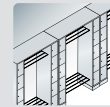

Endlos-Bauweise



Doppelwandige Türen



Bestell-Nr. 80730-00



Bestell-Nr. 80730-20



954

480

1950

-

10

2 Abschlusswände, Nr. 8074-00, 1 Kopfboden, 1 Hutablage mit 10 Kleiderbügeln, 1 Schuhrost, 1 Rückwand, Nr. 8071-02

5

8071-03

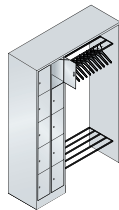

1410

480

1950

345 x
190 x 460

10

1 Schrank mit 10 Fächern, Nr. 80700-20, 1 Kopfboden, 1 Hutablage mit 10 Kleiderbügeln, 1 Schuhrost, 1 Abschluss-Seitenwand

9

80720-00

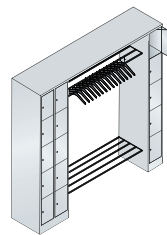

2100

480

1950

345 x
190 x 460

15

1 Schrank mit 10 Fächern, Nr. 80700-20, 1 Schrank mit 5 Fächern, Nr. 80700-10, 1 Kopfboden, 1 Hutablage mit 15 Kleiderbügeln, 1 Schuhrost

11

80730-00

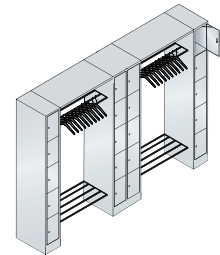

2840

480

1950

345 x
190 x 460

20

2 Schränke mit je 5 Fächern, Nr. 80700-10, 1 Schrank mit 10 Fächern, Nr. 80700-20, 2 Kopfböden, 2 Hutablagen mit je 10 Kleiderbügeln, 2 Schuhroste

13

80730-20

1.

+

Zubehör

Zusatzausstattung, Kleiderbügel 483

Fächerschränke Serie 8070



Bestell-Nr. 80700-40



Bestell-Nr. 82700-20



EXPRESS

Lieferzeit 1 Woche..... 18

Fächerschränke

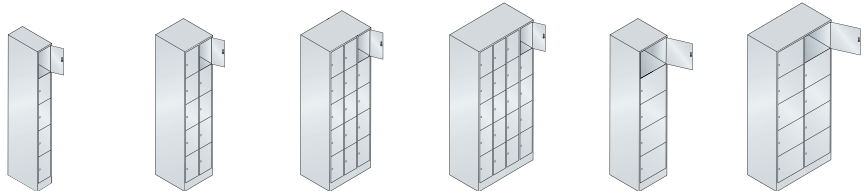

1. Maße und Ausführung

Breite	240	460	680	900	460	900
Tiefe	480	480	480	480	480	480
Höhe	1950	1950	1950	1950	1950	1950
Lichte Durchlassmaße pro Fach H x B x T	345 x 190 x 460	345 x 190 x 460	345 x 190 x 460	345 x 190 x 460	345 x 410 x 460	345 x 410 x 460
Beschreibung	mit 5 Fächern übereinander	mit 5 Fächern über- und 2 Fächern nebeneinander = 10 Fächer	mit 5 Fächern über- und 3 Fächern nebeneinander = 15 Fächer	mit 5 Fächern über- und 4 Fächern nebeneinander = 20 Fächer	mit 5 Fächern übereinander (doppelt breit)	mit 5 Fächern über- und 2 Fächern nebeneinander (doppelt breit) = 10 Fächer
FKZ	4	6	9	10	6	9
Bestell-Nr.	80700-10	80700-20	80700-30	80700-40	82700-10	82700-20
Preis						

2. Korpus- und Türen-Farbe (Farbübersicht siehe Katalogende)

Bitte wählen 523

Zubehör für offene Garderobensysteme

Zwischen- teile

1 Kopfboden,
1 Hutablage mit
5 Kleiderbügeln,
1 Schuhrost
für Nr. 80700-00
und 82700-00

1 Kopfboden,
1 Hutablage mit
10 Kleiderbügeln,
1 Schuhrost
für Nr. 80710, 80720,
82710-00 und 80730-20

1 Kopfboden,
1 Hutablage mit
15 Kleiderbügeln,
1 Schuhrost
für Nr. 80730-00

Breite	500	950	1400
Tiefe	480	480	480
FKZ	1	2	3
Bestell-Nr.	8070-01	8071-01	8073-01
Preis			

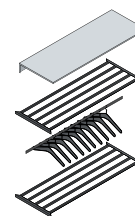

Rückwände



Breite	500	950	1400
Höhe	1950	1950	1950
FKZ	1	2	3
Bestell-Nr.	8070-02	8071-02	8073-02
Preis			

Seitliche Abschlusswand

Tiefe 480 mm



Breite	20
Höhe	1950
FKZ	1
Bestell-Nr.	8074-00
Preis	



Verkürzte Tür

für Briefeinwurf bei Serie 80700/82700
(Mehrpreis pro Tür/längere Lieferzeit möglich)

Bestell-Nr.	8000-25
Preis	



Doppel-Garderobenhaken für hohen Bedienungskomfort,
mit integrierter Aufhängung für Kleiderbügel

Kleider- bügel



Standard
Hartholz schwarz lackiert
(mit Spezialaufhängung)

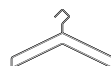

Metall vernickelt
(mit konventioneller Aufhängung)

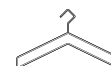

Metall goldfarben
(mit konventioneller Aufhängung)

Bestell-Nr.	8000-061	8000-063	8000-064
Preis			

Feuchtraumausführung (elektrolytisch verzinkt, einbrennbeschichtet) auf Anfrage







FKZ = Farbaufpreis-Kennzahl (Farbübersicht siehe Katalogende)

Möbel für Menschen









Zubehör für Fächerschränke Serie 8070

Drehzylinderschlösser und Drehriegelverschluss

Preise pro Schloss	Basisausführung				Optional			
	Drehzylinderschloss	Drehzylinderschloss in Schwarz mit 2 Schlüsseln		Schloss in Feuchtraum-Ausführung Drehzylinderschloss in Schwarz		Drehriegelverschluss		
								
	bis 1000 verschiedene Schließungen	bis 6000 verschiedene Schließungen	über Haupt-schlüssel-anlage mit Sicherungs-schein*	über Haupt-schlüssel-anlage ohne Sicherungs-schein	bis 1000 verschiedene Schließungen	über Haupt-schlüssel-anlage mit Sicherungs-schein*	über Haupt-schlüssel-anlage ohne Sicherungs-schein	für Vorhang-schloss
Bestell-Nr.	8077-30	8077-300	8000-01	8000-001	8077-32	8000-012	8000-0012	0003-00
Einzelpreis								
+ Mehrpreis	Standard							

¹⁾ 51 schwarz
52 weiß
53 rot
55 blau
56 grau
61 grün
67 gelb
73 orange

Schlüssel und Armband für Drehzylinderschlösser

	Ersatzschlüssel für Drehzylinderschloss		Ersatzschlüssel für Hauptschlüsselanlage		Hauptschlüssel für Hauptschlüsselanlage		Perlron-Armband für Zylinderschlüssel
							
	Ersatzschlüssel für Schloss 8077-30	Ersatzschlüssel für Schloss 8077-300	mit Sicherungs-schein*	ohne Sicherungs-schein*	mit Sicherungs-schein*	ohne Sicherungs-schein	Nummerierung von - bis bitte angeben und gewünschte Farb-Nr. anhängen ¹⁾
Bestell-Nr.	0006-00	0006-00	0010-11	0006-00	0011-00	0012-00	8501-05..
Preis							

Vorhang-schlösser

für Drehriegelverschluss, Bügelstärke ca. 6 mm

Messingausführung, 2 Schlüssel, bis 300 versch. Schließungen



0002-10

Markenschloss in Messingausführung mit Präzisionsstift-Zylinder, 2 Schlüssel, bis 168.000 versch. Schließungen



0002-11

Hochglanzverchromung mit Zahlenkombination, ohne Schlüssel



0002-12

Schließ-Nr. nach Kundenwunsch

Mehrpreis pro Schloss

für Drehzylinderschloss (längere Lieferzeit)

Bestell-Nr.-99

+ Mehrpreis

Nummernschilder

Nummerierung bitte angeben

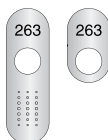

Nummernschilder
im Schlossbereich, selbstklebend, lose zur einfachen Selbstmontage, **nur für Zylinderschlösser geeignet**

mit integriertem Türschutz, 123 x 39 x 1,0 mm

ohne integrierten Türschutz, 68 x 39 x 1,0 mm

Edelstahl-Nummernschild
selbstklebend, 30 x 50 x 1,0 mm

263

Ausführung

Kunststoff

Edelstahl

Kunststoff

Edelstahl

Bestell-Nr.

4902-0601

4901-0601

4902-0611

4901-0611

Preis

Edelstahl

8501-06



SAFE-O-MAT-Schlösser 409 + 467



Weiterer Türschutz/Nummernschild 382

Das bietet die Serie S 5000 Resisto:

- Langlebige Stahlkonstruktion
- Alle Modelle auf 100 mm hohem Sockel in Korpusfarbe und Höhen-Niveauregulierung
- Schränke mit 5 Fächern übereinander und Belüftungsöffnungen in der Rückwand sowie 20 mm Wandabstandhalter
- **Spezialtüren aus 1,5 mm Stahl gefertigt, mit Wölbung nach vorne und absolut stabil**
- Türanschlag rechts und links mit robustem Drehstangen-Scharnier
- Jede Tür mit Zylinderschloss und 2 Schlüsseln
- Integrierter Türöffnungsbegrenzer 80° mit Soft-Türanschlagdämpfer und Wandbefestigung serienmäßig
- Fächer für Motorradhelme geeignet
- Wahlweise andere Verschlussarten, z.B. Münzautomatenschloss, möglich



Türen „rabaukensicher“



Integrierter Türöffnungsbegrenzer



Höhen-nivellierung



Türaufhängung Drehstangen-Scharnier



Bestell-Nr. 8571-00

Offene Garderobe

bestehend aus je einem Wertfachschränk Mod. 8570-172, dazwischen Hut- und Schuhrost aus Rundmetall, 10 Kunststoff-Kleiderbügel in Schwarz

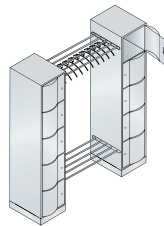

1. Breite	1742
Tiefe	540
Höhe	1950
Lichte Durchlassmaße pro Fach H x B x T	336 x 320 x 460
FKZ	10
Bestell-Nr.	8571-00
Preis	

Alle Schränke mit Belüftungsöffnungen in der Rückwand und Wandabstandhalter 20 mm.

+ Zubehör

Verschlüsse **461**

Kleiderbügel **478**



Absolut stabil und „rabaukensicher“

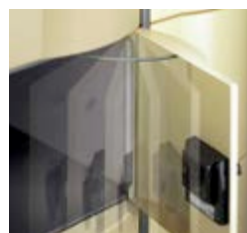

Integrierter Türöffnungsbegrenzer 80°

FKZ = Farbaufpreis-Kennzahl



Z-Garderobenschränke

S 3000 Evolo Feuerwehr- schränke



Die Raumparer für lange Kleidungsstücke 488

- Langlebige Stahlkonstruktion
- Z-förmige Türen, in fester Ausführung oder als Falttürmechanismus
- Unterbau wahlweise Sockel oder Sitzbank
- Praxisorientierte Inneneinrichtung für einfache Nutzung
- Fronten aus Stahl
- Mögliche Verschlüsse: Drehriegel, Zylinderschlösser, Safe-O-Mat-Schlösser

Die Roten mit den cleveren Details 490

- Langlebige Stahlkonstruktion
- Unterschiedliche Maße und Abteilbreiten wählbar
- Viele Unterbauvarianten objektbezogen möglich
- Sicherheits-Wertfach (Tür steht nicht über das Gehäuse hinaus)
- Zahlenkombinationsschloss mit Hauptschlüssel- und Verwischfunktion
- Praxisorientiertes Zubehör, unter Einsatzbedingungen bewährt

Türen in Z-Form

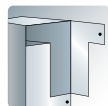

Sockel 100 mm



Verschiedene Unterbauten



Stahlfronten



Standard-Einrichtungen



Verschlussvarianten

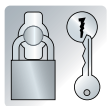

Z-Garderobenschränke

•

•

•

•

•

•

Feuerwehrschränke
S 3000 **Evolo**

-

-

•

•

•

•

Wäschesammel-/Ausgabeschränke
und Laptopschränke S 3000 **Evolo**

-

•

•

•

-

-

Raumpar-, Verteiler- und Kleingefachsschränke

-

•

-

•

-

-

Branchen- und Speziallösungen

S 3000 Erolo Wäschesammel- und Ausgabe- schränke



Die durchdachten Geber und Nehmer 498

- Langlebige Stahlkonstruktion
- Ausgabeschränke mit zwei verschiedenen Fachgrößen
- Praktische Zentraltür zur gemeinsamen Beschickung und einzelnen Entnahme
- Unterbau wahlweise Füße oder Sockel
- Sammelschränke mit integrierter Pendelklappe
- Wäschesack-Haltehaken

S 3000 Erolo Laptop- schränke



Die sichere Computergarage 499

- Langlebige Stahlkonstruktion
- Die Lösung für sicheres und platzsparendes Verstauen von 10 oder 20 Laptops, Notebooks oder Tablets
- Optional mit Stromanschluss in jedem Fach (Montageposition der Steckdosen immer links, inkl. Schrank-Anschlusskabel)
- Türen rechts angeschlagen, mit robustem Drehstangen-Scharnier
- Pro Tür ein Zylinderschloss mit 2 Schlüsseln

Raumspar-, Verteiler- und Kleingefach- schränke



Die Platz sparenden Spezialisten 500

- Türen der Raumsparschränke in robustem Scharnierband aufgehängt
- Verteilerschränke mit verkürzter Tür, z.B. für Briefeinwurf
- Raumsparschränke mit extra schmaler Abteilmbreite von 150 mm für kleine Räume
- Langlebige Stahlkonstruktion
- Attraktiver Schranksockel in Anthrazit
- Kleingefachschränke mit zwei Fachgrößen zur einfachen Anpassung an die gewünschte Nutzung

Unterschiedliche
Abteilmbreiten



-

•

Offene
Garderobe

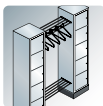

-

•

Zurückgesetztes
Werftfach



-

•

Spezial-Helm-
halter, klappbar



-

•

Zahlenkombi-
nationsschloss



-

•

Zentraltür



-

¹⁾ •

Pendelklappe



-

¹⁾ •

Extra schmale
Abteile



-

•

Türen verkürzt
für Briefeinwurf



-

•

Elektrifizierung

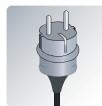

-

²⁾ •

¹⁾ bei Wäschesammel-/Ausgabeschränken

²⁾ bei Laptopschränken



Bestell-Nr. 8023-224



Bestell-Nr. 8053-224

Mit Falttürmechanismus

Für doppelte Hängemöglichkeit langer Kleidungsstücke bei reduziertem Platzbedarf, spezieller Falttürmechanismus, geringerer Platzbedarf, keine Stoßgefahr; jede Tür mit Zylinderschloss und zwei Schlüsseln. Alle Schränke mit Belüftung in der Rückwand und Abstandhalter 10 mm (reine Korpus-tiefe = ca. 500 mm).

Lichte Durchlassmaße pro Abteil (H x B x T): 1225 x 350/160 x 480 mm
Höhe des breiten Bereiches: 340 mm

Spezieller Falttürmechanismus:

- geringer Platzbedarf
- keine Stoßgefahr
- komfortable Bedienung durch mittig eingebaute Schösser

Z-Garderobenschränke

auf 100 mm hohem Sockel,
in Korpusfarbe und 10 mm
niveaugulierbar

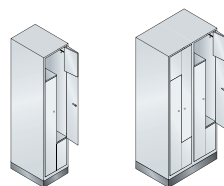

1. Maße und Ausführung

	420	820
Breite	420	820
Tiefe	510	510
Höhe	1800	1800
für Personen	2	4
FKZ	3	5
Bestell-Nr.	8023-122	8023-224
Preis		



Z-Garderobenschränke

auf untergebaute
Sitzbank,
mit Hartholzsitzleisten

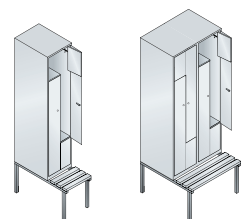

1. Maße und Ausführung

	420	820
Breite	420/825	510/825
Höhe	2090	2090
für Personen	2	4
FKZ	3	5
Bestell-Nr.	8053-122	8053-224
Preis		



2. Korpus- und Türen-Farbe



Bitte wählen (Farbübersicht siehe Katalogende) 523

Z-Garderobenschränke



Bestell-Nr. 8123-224



Bestell-Nr. 8153-224

Mit festen Türen

Für doppelte Hängemöglichkeit langer Kleidungsstücke bei reduziertem Platzbedarf, mit fester Tür (nicht faltbar), keine Stoßgefahr durch entsprechende Schlossposition; jede Tür mit Zylinderschloss und zwei Schlüsseln. Alle Schränke mit Belüftung in der Rückwand und Abstandhalter 10 mm (reine Korpus-tiefe = ca. 500 mm).

Lichte Durchlassmaße pro Abteil (H x B x T): 1225 x 350/160 x 480 mm
Höhe des breiten Bereiches: 340 mm



Die praktische Schiebehaken-Leiste ist absolut bedienerfreundlich und erlaubt das Abhängen mehrerer Kleidungsstücke mit entsprechendem Abstand.

Z-Garderobenschränke

auf 100 mm hohem Sockel, in Korpusfarbe und 10 mm niveaugulierbar

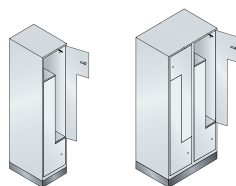

1. Maße und Ausführung

Breite	420	820
Tiefe	510	510
Höhe	1800	1800
für Personen	2	4
FKZ	3	5
Bestell-Nr.	8123-122	8123-224
Preis		



Z-Garderobenschränke

auf untergebauter Sitzbank, mit Hartholzsitzleisten

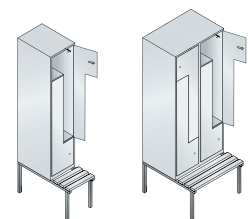

1. Maße und Ausführung

	420	820
	510/825	510/825
	2090	2090
	2	4
	3	5
	8153-122	8153-224



+ Sitzleisten aus Kunststoff

	Lichtgrau	Blaugrau	Anthrazit
+ Bestell-Nr.	+ 8000-7035	+ 8000-7031	+ 8000-7021
+ Mehrpreis			

+ Zubehör

Zusatzausstattung, Verschlüsse 351

Praxisnahe Detaillösungen: S 3000 *Evolo*

Weitere Einrichtungsbeispiele aus der Praxis eines Marktführers finden Sie im *Evolo* Feuerwehr-schränke Prospekt oder im Internet unter www.cp.de/feuerwehr



Klappbarer Helmhalter:
aus glasfaserverstärktem Kunststoff, für noch besseren Schutz des Helmes durch gewölbte Auflage und praktische Klappfunktion für noch einfachere Entnahme.

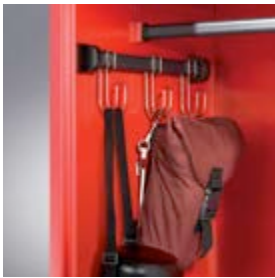

Seitliche Hakenleiste:
Mit drei verschiebbaren Zusatzhaken aus Edelstahl, z.B. für Sicherheitsgurt, Atemschutzmaske usw.



C+P Doppel-Garderobenhaken:
Ovale Spezial-Garderobenstange mit verdrehsicheren Doppelschiebehaken. Enorme Tragkraft und hoher Bedienungskomfort, mit Systemaufnahme, z.B. für Kleiderbügel oder verschiebbare Trennwand.

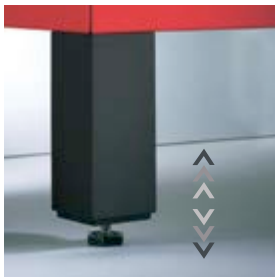

Optimaler Korrosionsschutz durch optionale FüÙe aus Kunststoff:
Sie unterstützen konsequent das geradlinige Design und verfügen über eine Schutzhülse, die bei Einsatz der serienmäßigen Höhenverstellung die Verstellerschraube abdeckt. Eine clevere Idee!



Wertfach mit zusätzlicher oberer Ablage:
Wichtiges Detail der Modelle 48315: Die Wertfachtür steht auch im geöffneten Zustand nicht über das Gehäuse hinaus und lässt so den Verkehrsweg frei (= Sicherheit auch bei hektischen Umkleidesituationen).

Feuerwehrschränke



Feuerwehrschränke
Abteilleite 500 mm 492



Feuerwehrschränke
Abteilleite 400 mm 493



Feuerwehrschränke
mit Helmhalter
auf Schrankdach 494



**Feuerwehr-
Kombinationsschrank** 496



Feuerwehr-Garderoben 497



Trittkante mit oberem Haltegriff:
Zur einfachen Erreichbarkeit des Helmhalters auf dem Schrankdach für kleinere Personen



Schuhschale:
Die Schuhschale nimmt Schmutzwasser und Fremdstoffe auf und schützt den Schrank vor Beschädigungen. Die Reinigung ist durch das leichte Herausnehmen absolut problemlos.



Spezial-Zahlenkombinationsschloss: Mit Verwisch- und Hauptschlüsselfunktion zum sicheren Verschluss von Wertgegenständen und persönlichen Dingen.

S 3000 *Evolo*

Das bieten die Feuerwehrschränke S 3000 Evolo:

- Langlebige Stahlkonstruktion
- Unterschiedliche Maße und Abteilbreiten wählbar
- Viele Unterbauvarianten objektbezogen möglich
- Sicherheits-Wertfach (Tür steht nicht über das Gehäuse hinaus) bei Serie 48315
- Zahlenkombinationsschloss mit Hauptschlüssel- und Verwischfunktion
- Verstellerschrauben von innen niveauregulierbar
- **Optional Schrankfüße aus Kunststoff = erhöhter Korrosionsschutz für den Schrank!**
- Praxisorientiertes Zubehör, unter Einsatzbedingungen bewährt



Verstellerschrauben niveauregulierbar



Unterbau mit Füßen optional



Zurückgesetztes Wertfach



Spezial-Helmhalter, klappbar



Zahlenkombinations-schloss



Unterschiedliche Abteilbreiten

Bestell-Nr. 48315-13
+ 48015-711L
(Zahlenschloss)



Feuerwehrschränke

Abteilbreite 500 mm, mit folgender Ausstattung: oben innen rechts klappbarer Helmhalter, oben innen links Ablageboden oder optional Wertfach. Darunter Kleiderstange mit 4 Haken, seitlich Hakenleiste mit 3 verschiebbaren Haken für Sicherheitsgurt, u.ä., Fußteil glatt auskehrbar.

Lichte Innenmaße des Helm-fachs:
320 x 295 mm (H x B)

Lichte Innenmaße von Kleiderstange zum Schrankboden:
1360 x 445 x 565 mm (H x B x T)

Höhe 1850 mm
Tiefe 600 mm

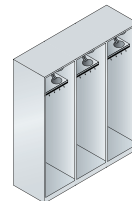
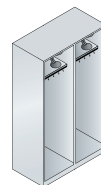

1. Maße und Ausführung

ohne Wertfach



Breite	520	1010	1500
Abteile	1 x 500	2 x 500	3 x 500
FKZ	4	6	8
Bestell-Nr.	48315-131	48315-231	48315-331
Preis			

Schränke mit Wertfach

mit Zylinderschloss und 2 Schlüsseln (Zahlenschloss gegen Mehrpreis)

Lichte Innenmaße des Wertfachs:
130 x 110 x 329 mm (H x B x T)

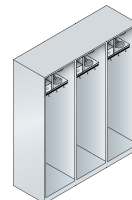

1. Maße und Ausführung

mit Wertfach



Breite	520	1010	1500
Abteile	1 x 500	2 x 500	3 x 500
FKZ	4	6	8
Bestell-Nr.	48315-13	48315-23	48315-33
Preis			

2. Korpus-Farbe (Feuerrot RAL 3000 ohne Mehrpreis)



Bitte wählen (Farbübersicht siehe Katalogende) 523

Feuerwehrschränke



+ **Füße**
Ausführung aus Kunststoff, 150 mm hoch, ca. 10 mm höhen-nivellierbar (4 Stück)



Farbe	Schwarz
Schränkhöhe	2000
+ Bestell-Nr.	+ 4800-70251
+ Mehrpreis	

Bestell-Nr. 48215-22
+ 4800-70251 (Füße aus Kunststoff)
+ 2x 48015-711R (Zahlenschloss)

Feuerwehrschränke

Abteibreite 400 mm, mit folgender Ausstattung: oben Wertfach, darunter HPL-Boden in Schwarz mit klappbarem Helmhalter. Darunter Kleiderstange mit 3 Haken, seitlich Hakenleiste mit 3 verschiebbaren Haken für Sicherheitsgurt, u.ä., Fußteil glatt auskehrbar.

Lichte Höhe des Helm-fachs: 300 mm
Lichte Innenmaße von Kleiderstange zum Schrankboden:
1130 x 330 x 465 mm (H x B x T)

Höhe 1850 mm
Tiefe 500 mm

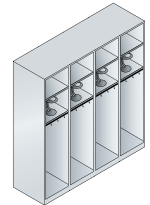
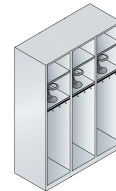

1. Maße und Ausführung	Breite	420	810	1200	1590
	Abteile	1 x 400	2 x 400	3 x 400	4 x 400
ohne Wertfach	FKZ	3	5	6	8
	Bestell-Nr.	48215-121	48215-221	48215-321	48215-421
	Preis				

Schränke mit Wertfach

mit Zylinderschloss und 2 Schlüsseln sowie Einwurf (H 25 x B 195 mm) oberhalb der Tür (Zahlenschloss gegen Mehrpreis)

Lichte Innenmaße des Wertfachs:
200 x 288 x 435 mm (H x B x T)

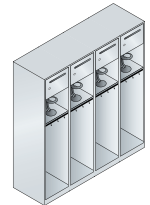
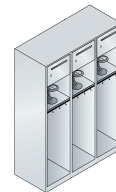

1. Maße und Ausführung	Breite	420	810	1200	1590
	Abteile	1 x 400	2 x 400	3 x 400	4 x 400
mit Wertfach	FKZ	3	5	6	8
	Bestell-Nr.	48215-12	48215-22	48215-32	48215-42
	Preis				

+ Zubehör	Zusatzausstattung, Zahlenschloss.....	495
------------------	---------------------------------------	-----

Feuerwehrschränke

Abteilbreite 400 mm, mit folgender Ausstattung: oben klappbarer Helmhalter auf dem Schrankdach (Lieferung lose, zur einfachen Selbstmontage), innen oben ein offenes Gefach, optional Wertfach mit Einwurfschlitz, optional zusätzliches Ablagefach. Darunter Kleiderstange mit 3 Haken, seitlich Hakenleiste mit 3 verschiebbaren Haken für Sicherheitsgurt u.ä., Fußteil glatt auskehrbar.

+ **Füße**
Ausführung aus Kunststoff, 150 mm hoch, ca. 10 mm höhennivellierbar (4 Stück)

Farbe	Schwarz
Gesamthöhe mit Helmhalter	2185
Schrankhöhe	2000
+ Bestell-Nr.	+ 4800-70251
+ Mehrpreis	

Gesamthöhe mit Helmhalter 2035 mm
Schrankhöhe 1850 mm
Tiefe 500 mm

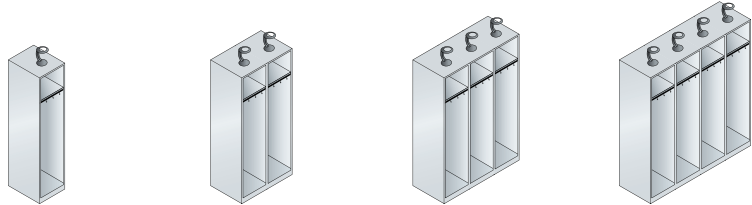

1. Maße und Ausführung

Breite	420	810	1200	1590
Abteile	1 x 400	2 x 400	3 x 400	4 x 400

ohne Wertfach



FKZ	3	5	6	8
Bestell-Nr.	48015-121	48015-221	48015-321	48015-421
Preis				

Schränke mit Wertfach

mit Zylinderschloss und 2 Schlüsseln sowie Einwurfschlitz (H 25 x B 195 mm), Zahlenschloss gegen Mehrpreis
Lichte Innenmaße des Wertfachs: 200 x 288 x 435 mm (H x B x T)

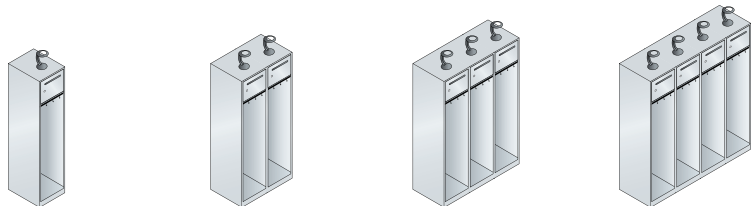

1. Maße und Ausführung

Breite	420	810	1200	1590
Abteile	1 x 400	2 x 400	3 x 400	4 x 400

mit Wertfach



FKZ	3	5	6	8
Bestell-Nr.	48115-12	48115-22	48115-32	48115-42
Preis				

Schränke mit Wertfach und Gefach

mit Zylinderschloss und 2 Schlüsseln sowie Einwurfschlitz (H 25 x B 195 mm), darunter offenes Gefach, Zahlenschloss gegen Mehrpreis
Lichte Innenmaße des Wertfachs: 200 x 288 x 435 mm (H x B x T)

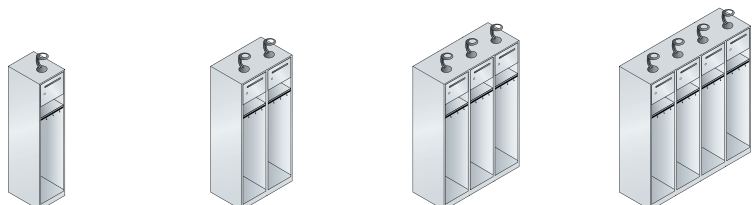

1. Maße und Ausführung

Breite	420	810	1200	1590
Abteile	1 x 400	2 x 400	3 x 400	4 x 400

mit Wertfach + Gefach



FKZ	3	5	6	8
Bestell-Nr.	48015-12	48015-22	48015-32	48015-42
Preis				

2. Korpus-Farbe (Feuerrot RAL 3000 ohne Mehrpreis)

Bitte wählen (Farbübersicht siehe Katalogende) 523

+ Zubehör

Zusatzausstattung, Zahlenschloss..... siehe rechte Seite

Zubehör für Feuerwehrschränke

+ **Trittkante**
mit zusätzlichem oberem
Haltegriff, Mehrpreis pro Abteil

Ausführung	Edelstahl
+ Bestell-Nr.	+ 48015-770
+ Mehrpreis	



Bestell-Nr. 48115-22
+ 4800-70251 (Füße aus Kunststoff)
+ 2x 48015-770 (Trittkante inkl. Haltegriff)
+ 2x 48015-711R (Zahlenschloss)



Helmhalter einzeln

klappbar,
aus anthrazitfarbenem Kunststoff
Preis pro Stück

+ Bestell-Nr.	+ 8501-011
+ Preis	

Zahlenschloss im Wertfach

mit Verwischfunktion sowie Notöffnung und
Codefindung über Hauptschlüssel

Türanschlag	links	rechts
+ Bestell-Nr.	+ 48015-711L	+ 48015-711R
+ Mehrpreis		

Hauptschlüssel

für Zahlenschloss
48015-711L/R

+ Bestell-Nr.	+ 48015-713
+ Mehrpreis	

Schuhschale, schwarz

aus Kunststoff, für Abteile B 400 und 500 mm,
einfach anpassbar, Preis pro Abteil

+ Bestell-Nr.	+ 4800-707
+ Mehrpreis	

Elektrolytisch verzinkte, ein- brennbeschichtete Ausführung

pro Abteil

Ausführung	verzinkt
+ Bestell-Nr.	+ 8000-20
+ Mehrpreis	

Spezial-Kleiderbügel

Trocknungs-Spezial-Kleider-
bügel (auch für Innenseiten),
aus Kunststoff, Schwarz, lose



+ Bestell-Nr.	+ 8078-713
+ Mehrpreis	



Füße aus Kunststoff



Trittkante mit oberem Haltegriff und Schuhschale



Zahlenschloss

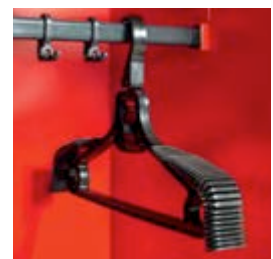

Spezial-Kleiderbügel

Das bieten der Feuerwehr-Kombinationsschrank und die Feuerwehr-Garderoben S 3000 Evolo:

- Langlebige Stahlkonstruktion
- Praxisbewährte offene Abteile oder Garderoben-Zwischenteile mit durchdachten Ausstattungslösungen zur fachgerechten Unterbringung der Feuerwehr-Ausrüstung
- Doppelstöckige Abteile mit Türen zur sicheren Aufbewahrung von **Straßenkleidung und persönlichen Gegenständen**
- Türen rechts angeschlagen, in Drehbolzen gelagert, mit Einwurfschlitz, dahinter Wertbox an der Türinnenseite
- Komfortabler Türanschlagdämpfer für angenehmes Schließverhalten
- Ergonomischer Sicherheits-Drehriegelverschluss für Vorhangschloss mit Tür-Schutz als praktische Basisausstattung
- Schrank und Garderoben durch Verstellerschrauben von innen niveauregulierbar
- **Optional Schrankfüße aus Kunststoff = erhöhter Korrosionsschutz für den Schrank!**
- Praxisorientiertes Zubehör, unter Einsatzbedingungen bewährt



Bestell-Nr. 48615-000
 + 4800-70251 (FüÙe aus Kunststoff)
 + 2x 48015-770 (Trittkante inkl. Haltegriff)

Feuerwehr-Kombinationsschrank

Offene Abteile, Abteilleite 400 mm, mit folgender Ausstattung: oben innen klappbarer Helmhalter und Ablageboden. Darunter Kleiderstange mit 2 Haken und 2 Spezial-Kleiderbügeln, seitlich Hakenleiste mit 3 verschiebbaren Haken für Sicherheitsgurt, u.ä., Fußteil glatt auskehrbar.

Geschlossenes doppelstöckiges Abteil, Abteilleite 300 mm, mit folgender Ausstattung: Türen mit Einwurfschlitz, dahinter Wertbox an der Türinnenseite sowie Kleiderstange mit 3 Haken.

Lichte Höhe des Helmfac: 300 mm

Lichte DurchlassmaÙe pro Tür: 813 x 230 x 465 mm (H x B x T)

Höhe 1850 mm, Tiefe 500 mm

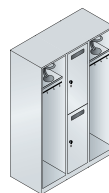

Einwurfschlitz



Spezial-Kleiderbügel

1. Maße und Ausführung	Breite	1100
	für Personen	2
	FKZ	6
	Bestell-Nr.	48615-000
	Preis	



2. Korpus- und Türen-Farbe (Feuerrot RAL 3000 ohne Mehrpreis)	Bitte wählen (Farbübersicht siehe Katalogende).....	523
--	---	-----

+ Trittkante mit zusätzlichem oberen Haltegriff, Mehrpreis pro Abteil	Ausführung	Edelstahl
	+ Bestell-Nr.	+ 48015-770
	+ Mehrpreis	



+ Füße
Ausführung aus Kunststoff, 150 mm hoch, ca. 10 mm höhen-nivellierbar (4 Stück)



Farbe	Schwarz
Schrankhöhe	2000
+ Bestell-Nr.	+ 4800-70251
+ Mehrpreis	



Bestell-Nr. 48415-022
+ 2x 4800-70251 (Füße aus Kunststoff)

Feuerwehr-Garderoben

Garderobenschränke doppelstöckig, Abteillbreite 300 mm, mit folgender Ausstattung: Türen mit Einwurfschlitz, dahinter Wertbox an der Türinnenseite sowie Kleiderstange mit 3 Haken.

Garderoben-Zwischenteile
siehe Beschreibung in Tabelle

Lichte Durchlassmaße pro Tür:
813 x 230 x 465 mm (H x B x T)

Höhe 1850 mm, Tiefe 500 mm

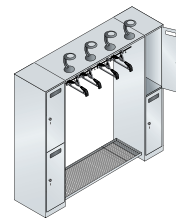
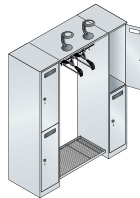

1. Maße und Ausführung	Breite	1260	1880
	für Personen	2	4
Beschreibung Garderoben	2x Garderobenschrank doppelstöckig und Garderoben-Zwischenteile mit folgender Ausstattung: oben 2 klappbare Helmhalter und 1 Boden, darunter 1 Kleiderstange mit 2 Spezial-Kleiderbügeln und 2 Haken, unten 1 Schuhboden	2x Garderobenschrank doppelstöckig und Garderoben-Zwischenteile mit folgender Ausstattung: oben 4 klappbare Helmhalter und 1 Boden, darunter 1 Kleiderstange mit 4 Spezial-Kleiderbügeln und 4 Haken, unten 1 Schuhboden	
Stahltüren	6	6	
FKZ			
Bestell-Nr.	48415-022	48415-024	
Preis			

2. Korpus- und Türen-Farbe (Feuerrot RAL 3000 ohne Mehrpreis)

Bitte wählen (Farbübersicht siehe Katalogende) 523

+ Weiteres Zubehör
Zusatzausstattung, Helmhalter einzeln, Schuhschale 495

S 3000 *Erolo*

Wäschesammel- und Ausgabeschränke

- +** **Wäschesäcke**
aus 100% Polyester,
mit 4 Aufhängeschlaufen,
Verpackungs-Einheit:
5 Stück



Ausführung	Weiß
+ Bestell-Nr.	+ 48270-7015
+ Mehrpreis	



Bestell-Nr. 48060-205



Bestell-Nr. 48170-210

Schränke mit Füßen

auf 150 mm hohen Füßen, Tiefe 500 mm

Achtung! Schrank mit integrierter Schräge (Best.-Nr. 8000-38) nicht möglich

1. Maße und Ausführung

Breite	420	420	810	810	420
Höhe	1850	1850	1850	1850	1850
Türen	5	10	10	20	1
Lichte Durchlassmaße H x B x T	pro Tür 269 x 251 x 475	pro Tür 126 x 251 x 475	pro Tür 269 x 295 x 475	pro Tür 126 x 295 x 475	pro Pendelklappe 282 x 270 x 475
Beschreibung	Wäsche-Ausgabeschränke mit Zentraltür, durch die alle übereinanderliegenden Gefache auf einmal geöffnet werden können (z.B. zum Beschenken). Fächer und Zentraltüren mit Zylinderschloss und 2 Schlüsseln, längere Lieferzeit				Wäsche-Sammelschränke oben in der Flügeltür eine Pendelklappe, Flügeltür mit Zylinderschloss und 2 Schlüsseln. Innen mit Wäschesack-Haltehaken



Stahltüren	FKZ	6	7	8	8	6
	Bestell-Nr.	48060-105	48060-110	48060-205	48060-210	48070-210
	Preis					

Schränke mit Sockel

auf 100 mm hohem Sockel, Tiefe 500 mm

Achtung! Schrank mit integrierter Schräge (Best.-Nr. 8000-38) nicht möglich

1. Maße und Ausführung

Breite	420	420	810	810	420
Höhe	1800	1800	1800	1800	1800
Türen	5	10	10	20	1
Lichte Durchlassmaße H x B x T	pro Tür 269 x 251 x 475	pro Tür 126 x 251 x 475	pro Tür 269 x 295 x 475	pro Tür 126 x 295 x 475	pro Pendelklappe 282 x 270 x 475
Beschreibung	siehe oben				siehe oben



Stahltüren	FKZ	6	7	8	8	6
	Bestell-Nr.	48160-105	48160-110	48160-205	48160-210	48170-210
	Preis					

2. Korpus- und Türen-Farbe (Farbübersicht siehe Katalogende)

Bitte wählen 523

+ Zubehör

Zusatzausstattung, Verschlüsse 379 | - 383

Laptopschränke



Bestell-Nr. 48010-1210

Das bieten die Laptopschränke S 3000 Evo:

- Die Lösung für sicheres und platzsparendes Verstauen von 10 oder 20 Laptops, Notebooks oder Tablets
- Optional mit Stromanschluss in jedem Fach (Montageposition der Steckdosen immer links, inkl. Schrank-Anschlusskabel)
- Langlebige Stahlkonstruktion
- Unterbau wahlweise mit Füßen oder Sockel
- Türen rechts angeschlagen, mit robustem Drehstangen-Scharnier
- Pro Tür ein Zylinderschloss mit 2 Schlüsseln
- Komfortabler Türanschlagdämpfer für angenehmes Schließverhalten



Unterbau mit Füßen



Unterbau mit Sockel



Stahlfronten

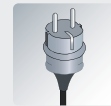

Elektrifizierung (optional)

Schränke mit Füßen

auf 150 mm hohen Füßen, Tiefe 500 mm.
Lichte Durchlassmaße pro Tür:
148 x 330 x 478 mm (H x B x T)

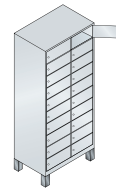
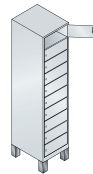

1. Maße und Ausführung

Breite	420	810
Höhe	1850	1850
Abteile	1 x 400	2 x 400
Fächer	10	20
FKZ	6	8
Bestell-Nr.	48010-1210	48010-2210
Preis		

Stahltüren



Schränke mit Sockel

auf 100 mm hohem Sockel, Tiefe 500 mm.
Lichte Durchlassmaße pro Tür:
148 x 330 x 478 mm (H x B x T)

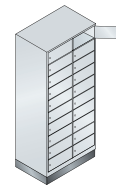

1. Maße und Ausführung

Breite	420	810
Höhe	1800	1800
Abteile	1 x 400	2 x 400
Fächer	10	20
FKZ	6	8
Bestell-Nr.	48020-1210	48020-2210
Preis		

Stahltüren



+ Elektrifizierung aller Fächer

Pro Fach 1x Schuko-Steckdose 230 V

+ Bestell-Nr.	+ 4800-1210	+ 4800-2210
+ Mehrpreis		

2. Korpus- und Türen-Farbe (Farbübersicht siehe Katalogende)



Bitte wählen 523

+ Zubehör

Zusatzausstattung, Verschlüsse 379 - 383

Raumsparspar-Garderobenschränke, Verteiler- und Kleingefachsschränke

Raumsparspar-Garderobenschränke

in stabiler, hochwertiger Ausführung, alle Türen mit robustem Scharnierband angeschlagen, Zylinderschloss mit 2 Schlüsseln serienmäßig, innen oben 1 Boden, darunter Kleiderstange mit 2 Haken, Abteilbreite nur 150 mm, **Tiefe 500 mm**



1. Maße und Ausführung

Breite	620	920	1220
Höhe	1950	1950	1950
Abteile	4	6	8
Lichte Durchlassmaße H x B x T	pro Tür: 1825 x 105 x 460		
FKZ	5	6	7
Bestell-Nr.	8170-402	8170-602	8170-802
Preis			



Kleingefachsschränke mit Sockel

jedes Fach mit Zylinderschloss und 2 Schlüsseln, Sockel in Korpusfarbe, **Tiefe 200 mm**

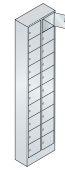
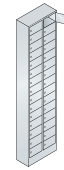

1. Maße und Ausführung

Breite	460	460
Höhe	1950	1950
Fächer	30	20
Lichte Durchlassmaße H x B x T	98 x 190 x 180	158 x 190 x 180
FKZ	9	8
Bestell-Nr.	80700-201	80700-203
Preis		



Kleingefachsschränke wandhängend

jedes Fach mit Zylinderschloss und 2 Schlüsseln, **Tiefe 200 mm**



1. Maße und Ausführung

Breite	460	460
Höhe	770	770
Fächer	12	8
Lichte Durchlassmaße H x B x T	98 x 190 x 180	158 x 190 x 180
FKZ	5	5
Bestell-Nr.	80700-231	80700-233
Preis		



Bestell-Nr. 80700-203

2. Korpus- und Türen-Farbe



Bitte wählen (Farbübersicht siehe Katalogende)



Bestell-Nr. 8170-602

Alle Raumspar-Garderobenschränke und Verteilerschränke mit Belüftungsöffnungen in der Rückwand und Wandabstandhalter 20 mm (reine Korputiefe ca. 480 mm)



Bestell-Nr. 8170-311

Verteilerschränke

mit 1, 2 oder 3 x 11 Gefachen, Türen verkürzt (z.B. für Briefeinwurf) mit Etikettenrahmen aus Kunststoff und Zylinderschloss mit 2 Schlüsseln, Schrank auf anthrazitfarbenem Sockel, **Tiefe 500 mm**



1. Maße und Ausführung

Breite	320	620	920
Höhe	1950	1950	1950
Fächer	11	22	33
Lichte Durchlassmaße H x B x T	bei geschlossener Tür: 23 x 250, bei geöffneter Tür: 150 x 250 x 460		
FKZ	7	9	11
Bestell-Nr.	8170-111	8170-211	8170-311
Preis			



Bestell-Nr. 8170-111

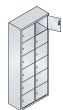
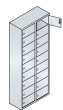

1. Maße und Ausführung	460	460
Höhe	1130	1130
Fächer	18	12
Lichte Durchlassmaße H x B x T	98 x 190 x 180	158 x 190 x 180
FKZ	7	7
Bestell-Nr.	80700-221	80700-223
Preis		



Nr.-Schilder optional erhältlich, siehe Seite 484

Alle Kleingefachschränke (auch die Sockelausführung) sind aufgrund der Tiefe zur Wandbefestigung vorgesehen. Geeignetes Verschraubungsmaterial für die jeweilige Wand ist kundenseitig bereitzustellen.

+ **Zubehör**
Zusatzausstattung, Verschlüsse **348** - **351**

+ **Zubehör**
Türöffnungsbegrenzer **347**

Ihr Fachhandelspartner:

weber büro- & objekteinrichtung GmbH

Dieselstr. 11a

86368 Gersthofen

T. 0821.262352-1

F. 0821.262352-2

E. info@weber-einrichtungen.de

www.weber-einrichtungen.de



weber

büro- & objekteinrichtung



PROJEKT. NEUES BÜRO