

# Com



profim



„Com ist ein einheitliches Komponentensystem, entworfen zur Gestaltung einer Vielfalt von Stühlen. Da keine zwei Situationen identisch sind, wäre es perfekt, wenn wir unsere Umwelt gemäß unseren Bedürfnissen gestalten könnten. Und genau das ist die Idee hinter der Com-Kollektion, einem Komponentensystem, aus dem viele fertige Stühle entstehen können.“

**Paul Brooks**  
Produktdesigner

792 Varianten der Funktionalität.

# Einfache, praktische Form

Com – das ist die moderne Version eines Universalstuhls, welche minimalistischen Design mit einer Vielfalt von Anwendungsmöglichkeiten verbindet. Die innerhalb der Kollektion erhältlichen Elemente machen es möglich, einen einzigartigen Sitz zu erschaffen, der zu dem jeweiligen Ambiente ideal passen wird.



L'andouille vous propose :

- Côte de Boeuf 180g (avec sauce au choix) 21,50
- Côte de Boeuf 2 Porcs saupé au choix 16,50
- Entrecôte grillée saupé au choix 16,50
- Steak tartare de Boeuf gressé 13,50
- Filet de carmand 14,50
- Tartare de saumon 10,50
- Tartare de saumon aux champignons 5,50
- Saumon grillé (saupé au choix) 12,50
- Saumon au saumon (saupé au choix) 12,50
- Tartare de Saumon gressé 11,50

Pizza deux places ou à Emporter





Von links nach rechts: K32VN1, K12CV, K13V2 C,  
K21V3 2P, K42V1 2P, K13H, K31H 2PB, K42V3, K11L3.



# Unbegrenzte Raumgestaltung

Die Kollektion umfasst ein breites Spektrum von Elementen, welche es ermöglichen, die Stühle zu stapeln, zu nummerieren oder aneinander zu reihen, was vor allem bei großen Veranstaltungen nützlich ist.







Die zusätzliche Funktion der Nummerierung von Reihen und Sitzen hilft dabei, den richtigen Sitzplatz zu finden, und auch bei vielen Teilnehmern einer Veranstaltung immer die Übersicht zu behalten.

# Universell und bequem

Vorlesungssäle, Konferenzräume, Kantinen. Die Art der verwendeten Stühle sollte immer zu dem Zweck und der Einrichtung des Raumes passen – die richtige Auswahl optimiert sowohl die Ästhetik als auch den Nutzkomfort.





Einige Dutzend zur Auswahl stehende Polsterungen – optional auch als Stepp-Polster mit dreidimensionaler Struktur – ermöglichen, dass das Endprodukt über eine einzigartige Optik verfügt.



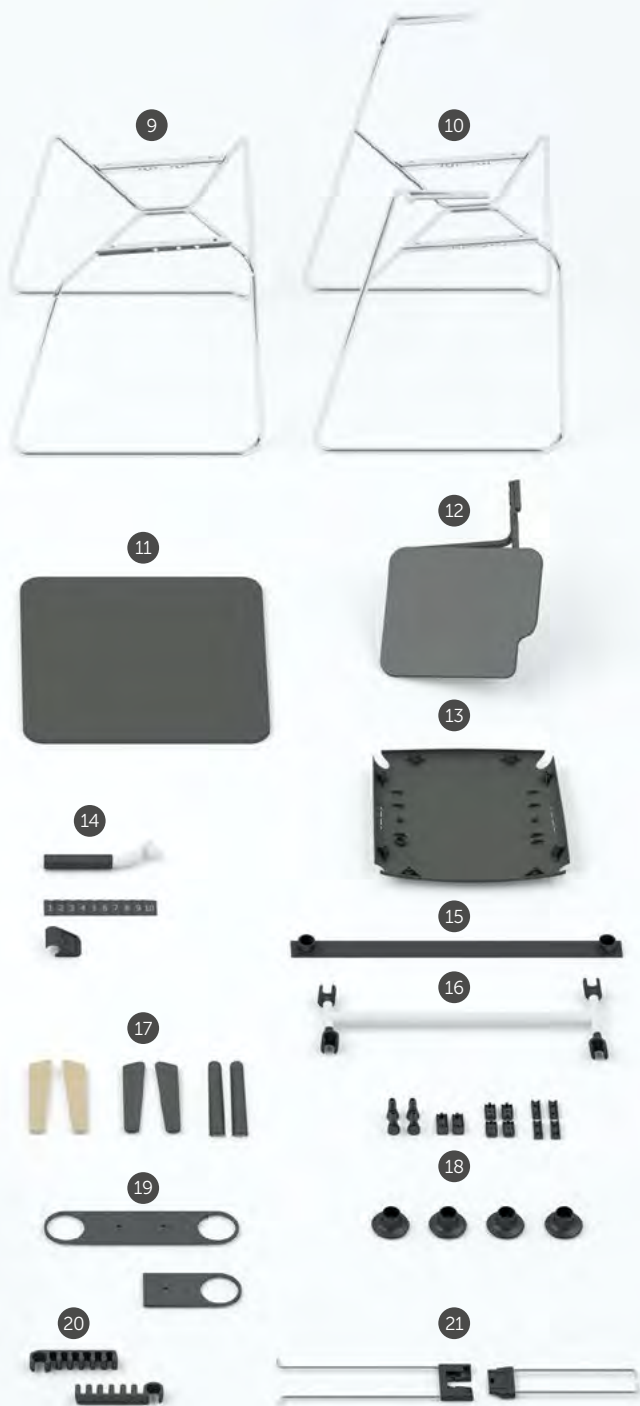

## Dem Vorstellungsvermögen keine Grenzen gesetzt

Die Kombination von mehreren zur Auswahl stehenden Gestellen, sowie Formen der Sitzschalen und eine Vielzahl von Polsterungen ergeben 792 unterschiedliche Konfigurationen, die jedem Raum einen einzigartigen Charakter verleihen werden.

- |   |   |    |  |
|---|---|----|--|
| 1 | Gestell H – 4-Fuß   | 10 | Gestell V3 2P – Kufengestell, stapelbar, mit Armlehnen |
| 2 | Gestell H 2P – 4-Fuß mit Armlehnen  | 11 | Schreibplatte der Bank                                 |
| 3 | Gestell V1 – Freischwinger, stapelbar   | 12 | Schreibplatte des Stuhls                               |
| 4 | Gestell V1 2P – Freischwinger, stapelbar, mit Armlehnen   | 13 | Sitzkunststoffabdeckung                                |
| 5 | Gestell der Sitzbank  | 14 | Nummerierung   |
| 6 | Gestell V2 – C-Gestell  | 15 | Reihenverbindung „Anti-Panik“                          |
| 7 | Schale aus Schichtholz in 3 Formen; Sitz und Rücken gepolstert; ganz gepolstert; mit der Grifföffnung | 16 | Stuhlverbindung „Anti-Panik“                           |
| 8 | Barhocker   | 17 | Armauflage   |
| 9 | Gestell V3 – Kufengestell, stapelbar  | 18 | Gleiter  |
|   |   | 19 | Distanzelement für Sitzbänke                           |
|   |   | 20 | Reihenverbinder für Freischwinger Version              |
|   |   | 21 | Reihenverbinder für 4-Fuß Version                      |

# Sicherheit und Organisation

Das Anti-Panik-System ermöglicht es, einzelne Stühle oder ganze Stuhltreihen so zu verbinden, dass sie ein Auditorium bilden, welches in Notsituationen Sicherheit der Benutzer gewährleisten kann. Das System erfüllt die Anforderungen der Norm EN 14703.



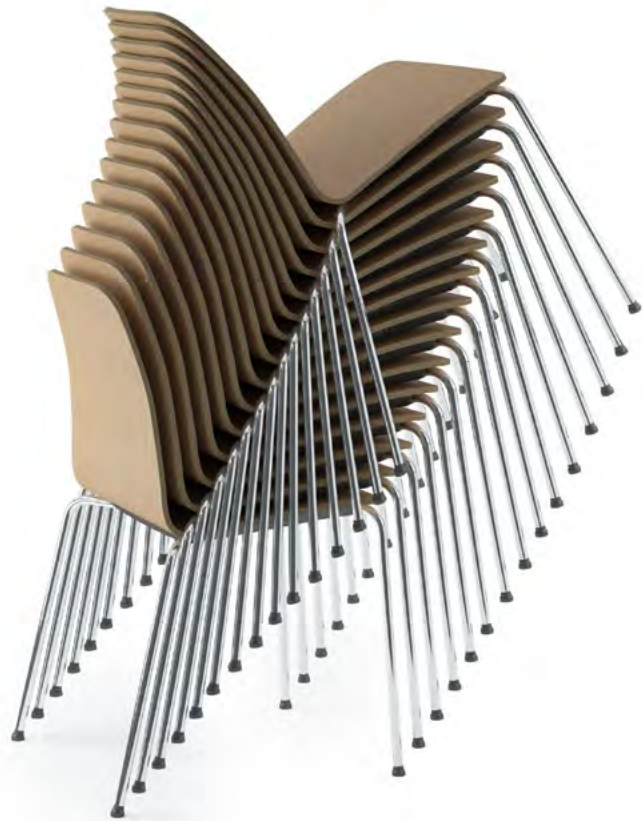

Die Stapelfunktion (je nach gewählter Variante bis zu 15 Stühle hoch) spart Platz und Vereinfacht die Aufbewahrung.

# Bis zum letzten Detail durchdacht

Bei den Projektarbeiten wurde eine Reihe von Lösungen berücksichtigt, welche die tägliche Nutzung der Sitze optimieren. Der in die Rückenlehne (optional) eingebaute Tragegriff vereinfacht das Tragen. Das C-Fuß-Gestell ermöglicht, dass die Stühle auf Tischen aufgehängt werden, was eine problemlose Raumreinigung ermöglicht. Der Transport zwischen den Räumen wird wiederum dadurch vereinfacht, dass für diese Kollektion ein spezieller Schiebewagen entworfen wurde. Com ist ein praktisches, in jeder Hinsicht durchdachtes Produkt mit einem guten Preis-Leistungs-Verhältnis.







# Konfigurieren Sie Ihre Produkte

Bitte diese Codes bei Bestellungen verwenden.

Com



## Art der Schale



Aus Schichtholz

K1



Aus Schichtholz,  
Sitz gepolster

K2



Aus Schichtholz,  
Sitz und Rücken  
gepolstert<sup>1</sup>

K3



Aus Schichtholz,  
ganz gepolstert

K4

## Schalenform



Rundform

1



Gerade Form

2



Taillierte Form

3

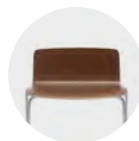

Barhocker

2

## Gestell



4-Fuß-Gestell

H

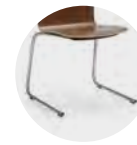

C-Gestell<sup>2</sup>

V2



Freischwinger,  
nicht stapelbar<sup>2</sup>

VN1



Freischwinger,  
stapelbar<sup>2</sup>

V1

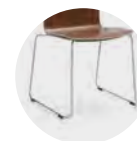

Kufengestell<sup>2</sup>

V3



Kufengestell  
Barhocker.

CV



Bank

L2 / L1B<sup>3</sup>

2-er Sitzbank / 1 Sitz  
und 1 Schreibplatte

L3 / L2B<sup>3</sup>

3-er Sitzbank / 2 Sitze  
und 1 Schreibplatte

L4 / L3B<sup>3</sup>

4-er Sitzbank / 3 Sitze  
und 1 Schreibplatte

L5 / L4B<sup>3</sup>

5-er Sitzbank / 4 Sitze  
und 1 Schreibplatte

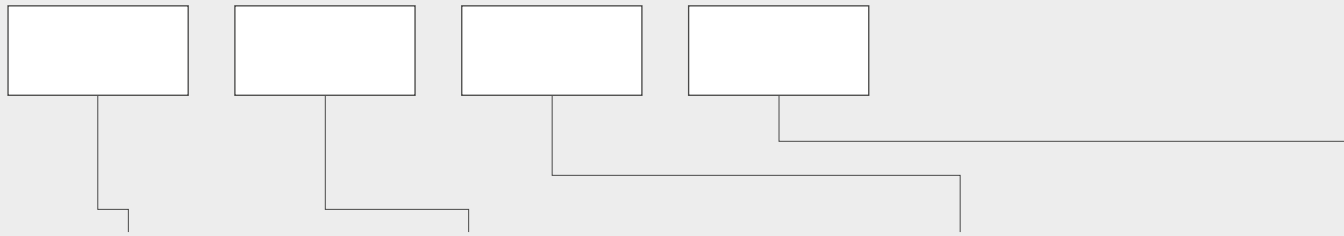

### Gestell- farbe

SCHWARZ

WEIßALU

CHROM

SATIN

### Armlehnen / Schreibplatte <sup>4</sup>

<p>Aus Kunststoff Nur bei: H, V3 Versionen.</p> <p>2P</p>	<p>Aus Schichtholz Nur bei: H, V3 Versionen.</p> <p>2P</p>
<p>Aus Kunststoff Nur bei: V1, VN1 Versionen.</p> <p>2P</p>	<p>Schreibplatte Die Schreibplatte immer rechts montiert.</p> <p>2PB</p>

### Schalefarbe / Armauflagefarbe <sup>5</sup>

HPL	Edelfurnier	Schichtholz in Standard- beiztönen
<p>LW01 Weiß</p>	<p>HM10 Eiche hell</p>	<p>H8</p>
<p>LW02 Schwarz</p>	<p>HM11 Eiche classic</p>	<p>H6</p>
<p>LW04 Grau</p>	<p>HM12 Eiche cardinal</p>	<p>H7</p>
	<p>HM30 Teak</p>	<p>H12</p>
	<p>HM20 Wenge classic</p>	<p>H11</p>
		<p>H5</p>

### Polster

Polsterfarbe

BEZEICHNUNG

Zusätzlich

Gleiter

KUNSTSTOFFGLEITER  
Für weiche Böden.

FILZGLEITER  
Für harte Böden.

TEFLONGLEITER  
Universell.

<sup>1</sup> Es gilt nicht für Version CV.

<sup>2</sup> Es gibt eine Möglichkeit, die Modelle V1/V2/V3/VN1 ohne Gleiter zu bestellen.

<sup>3</sup> Es gibt eine Möglichkeit, die Sitzbank mit Ablageplatte zu bestellen.  
Tischplatten in Standardbeiztönen (H5, H6, H7, H8, H11, H12).  
Tischplatten in Farben von HPL (LW): LW01 (weiß), LW02 (schwarz), LW04 (grau).  
Tischplatten in Farben von Edelfurnier (HM): HM10 (Eiche hell), HM11 (Eiche classic), HM12 (Eiche cardinal), HM20 (Wenge classic), HM30 (Teak).

<sup>4</sup> Es gilt nicht für Version CV, V2 und Sitzbänke.

<sup>5</sup> Auswahlmöglichkeit nur bei den Modellen Com K4. Bei den anderen Modellen ist die Art der Armauflageoberfläche die gleiche wie die Art der Schaleoberfläche.

# Zubehör

Bitte diese Codes bei Bestellungen verwenden.

## Nummerierung



### Platznummerierung Typ A

Nur bei: H, V3 Versionen.

**ZA 1-10**

Nummerierung 1-10 (Satz)

**ZA 11-20**

Nummerierung 11-20 (Satz)

**ZA 21-30**

Nummerierung 21-30 (Satz)



### Platznummerierung Typ B

**ZB 1-10**

Nummerierung 1-10 (Satz)

**ZB 11-20**

Nummerierung 11-20 (Satz)

**ZB 21-30**

Nummerierung 21-30 (Satz)



### Reihennummerierung

**ZC 1-10**

Nummerierung 1-10 (Satz)

**ZC 11-20**

Nummerierung 11-20 (Satz)

## Magnetgreifer



### Gerät zur Demontage der Nummerierung

**MH**

## Schale mit Grifföffnung



### Grifföffnung

**C**

## Reihenverbindung



### Reihenverbinder für H, V3 Versionen<sup>1</sup>



### Reihenverbinder für V1, VN1, V2 Versionen

<sup>1</sup> Der Reihenverbinder für H, V3 Versionen.  
Der Reihenverbinder ist ein integraler Teil des Stuhles.  
Es gibt keine Möglichkeit den Verbinder nachzubestellen  
und später zu montieren.

## Anti-Panik-System <sup>2,3</sup>



Stuhlverbinder „Anti-Panik“

APA

für Stühle ohne Armlehnen

APB

für Stühle mit Armlehnen



Reihenverbinder „Anti-Panik“

APD

<sup>2</sup> Farben: schwarz, weißalu.

<sup>3</sup> Anti-Panik-System findet Anwendung bei 4-Fuß Version (H/H 2P/H 2PB).

## Transportwagen <sup>4</sup>



Transportwagen ohne Haltegriff

CT



Transportwagen mit Haltegriff

CTH

<sup>4</sup> Farben: schwarz, weißalu. Rollen immer weich.

## Distanzelemente für Sitzbänke <sup>5</sup>



Distanzelement für den Abstand zur Wand

D1



Distanzelement für den Abstand zwischen Bänken

D2

<sup>5</sup> Farben: schwarz, weißalu.

# Profim und unsere Umwelt

In unserer Tätigkeit setzen wir Strategien der nachhaltigen Entwicklung ein. Wir arbeiten verantwortlich, zu Gunsten unserer Kunden, Mitarbeiter, Lieferanten und der örtlichen Bevölkerung, aber immer umweltfreundlich.



## Design und Entwicklungsprozess

Com wurde mit größtem Augenmerk auf die zur Produktion nötigen Ressourcen entwickelt. Ein minimierter Materialeinsatz reduziert Abfallmengen und die gezielte Wahl der Fertigungsverfahren ermöglicht ein einfaches Recycling am Ende des Produktlebenszyklus.

Die nachhaltige Gestaltung resultiert in einem robusten und widerstandsfähigen Produkt mit langer Lebensdauer.

Com ist so entwickelt, dass bei seiner Produktion keine gesundheitsgefährdende Stoffe (u.a. Chrom, Quecksilber, Kadmium) verwendet werden.



## Materialien und Produktionsbestandteile

Die zur Produktion verwendeten Materialien und Rohstoffe dürfen, unabhängig von der Erfüllung aller Qualitätskriterien, den erlaubten Gehalt an gesundheits- und umweltgefährdenden Stoffen (u.a. PVC, Chrom(VI), Quecksilber, Blei) nicht überschreiten.

Polyurethanschäume beinhalten keine organischen Verbindungen (u.a. CFC, PFC, H-CFC).

Die Holzrohstoffe, die wir verwenden, kommen aus der verantwortlichen und beaufsichtigten Forstwirtschaft, wir besitzen ein FSC®-Zertifikat.

Wir arbeiten eng mit unseren Lieferanten zusammen, um unseren gemeinsamen Einfluss auf die Umwelt zu verantworten.

Wir ermutigen sie zur Prozessoptimierung und wir verlangen, dass sie die höchsten Umweltstandards erfüllen.



## Produktion und Abfallmanagement

Wir benutzen umweltfreundliche Technologien; unsere Galvaniken verwenden umweltfreundliche Chrom(III)-Technologie; in der Lackerei verwenden wir umweltfreundlichen Pulverlack.

Wir optimieren und reduzieren den Stromverbrauch und wir sorgen dafür, dass Wasser im Produktionsprozess mehrfach verwendet wird.

Die Produktionsabfälle sind recyclingzwecksortiert und werden nur an berechnete Träger weitergegeben; manche Abfälle werden von uns wiederverwendet.

Die Produktverpackung ist aus Recyclingkarton gemacht.



## Lieferungslogistik und Transport

Dank der Verwaltung unserer eigenen Transportflotte können wir die Nutzung der Lieferfahrzeuge optimieren und Beförderungswege analysieren, was uns die Reduzierung des Treibstoffverbrauches ermöglicht. Zusätzlich verbinden wir den Versand mit der Abholung von Waren bei unseren Lieferanten.

Dank der Unterstützung durch spezialisierte IT-Systeme können wir die Ladungen so verwalten, dass wir die Lieferfahrzeugflächen maximal ausnutzen.

Um unsere Ziele sicher zu erreichen, haben wir ein Umweltmanagementsystem gemäß ISO 14001-Norm eingeführt, welches einen umfassenden Ökologieansatz gewährleistet.

Wir beachten und beurteilen, wie Com die Umwelt während seines ganzen Lebenszyklus beeinflusst – inkl. Entwicklung, Einführungs- und Produktionsprozess, Bestellungsrealisation und Lieferung, Benutzung des Produktes bis zum Recycling.



### Nutzung des fertigen Produkts

Wir geben eine 5-jährige Garantie auf Com-Stühle, aber dank der guten Qualität und Widerstandsfähigkeit des Produktes kann es viel länger verwendet werden.

Die Benutzung des Stuhles verursacht keinen schädlichen Einfluss auf die Umwelt oder die menschliche Gesundheit.



### Recycling von verbrauchten Waren

Com kann mithilfe von Standardwerkzeugen demontiert werden.

Die Kartonverpackung ist zu 100% wiederverwendbar.

# Com

## Produkt – Ökokarte

(für die Version Com K11H)

Komponenten:

	kg	%
<b>Metall</b>		
Stahl	2,42	46,8
<b>Kunststoffteile</b>		
Polypropylen (PP)	0,35	6,8
<b>Holz</b>		
Holz	2,40	46,4
<b>Gewicht</b>	5,17	100

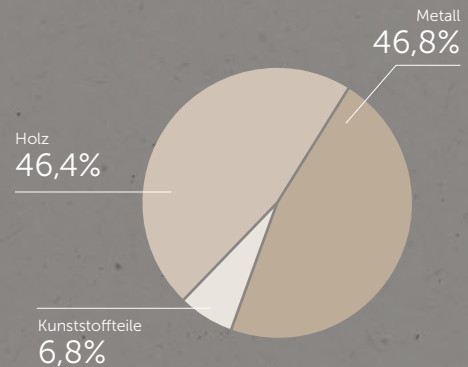

Recyclbarkeit



Dieses Produkt enthält keine chemischen Verbindungen, die schädlich für die menschliche Gesundheit oder die Umwelt sind (einschließlich PVC, Chrom (VI), Quecksilber oder Blei).

# Abmessungen

Die Abmessungen dienen zur Orientierung und können sich abhängig von der ausgewählten Konfiguration des Produktes unterscheiden. Messmethode unter dem Link: [www.profilm.de/Messmethode\\_fur\\_die\\_Katalogmasse.pdf](http://www.profilm.de/Messmethode_fur_die_Katalogmasse.pdf)

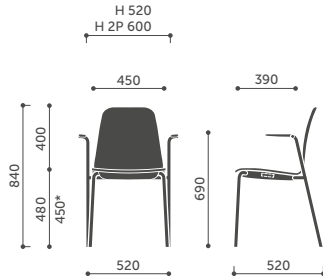

K11H / K12H / K13H  
K11H 2P / K12H 2P / K13H 2P

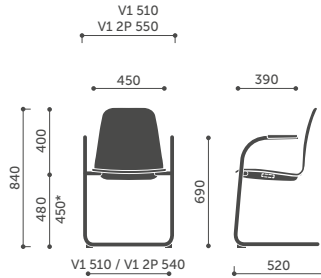

K11V1 / K12V1 / K13V1  
K11V1 2P / K12V1 2P / K13V1 2P

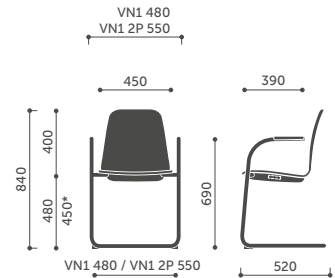

K11VN1 / K12VN1 / K13VN1  
K11VN1 2P / K12VN1 2P / K13VN1 2P

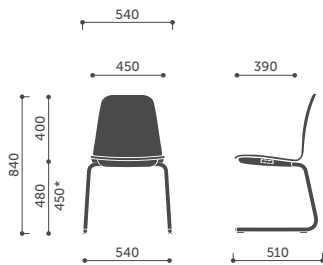

K11V2 / K12V2 / K13V2

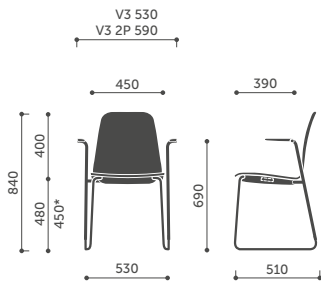

K11V3 / K12V3 / K13V3  
K11V3 2P / K12V3 2P / K13V3 2P

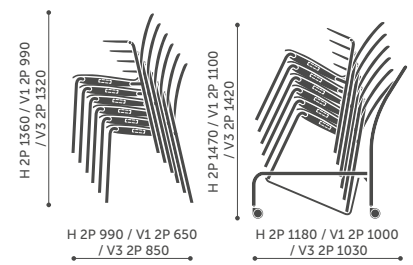

Stapelfähigkeit K11 / K12 / K13

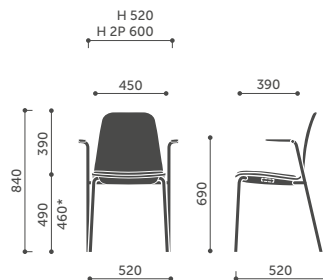

K21H / K22H / K23H  
K21H 2P / K22H 2P / K23H 2P

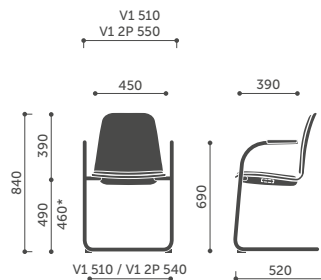

K21V1 / K22V1 / K23V1  
K21V1 2P / K22V1 2P / K23V1 2P

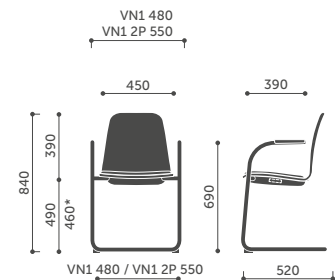

K21VN1 / K22VN1 / K23VN1  
K21VN1 2P / K22VN1 2P / K23VN1 2P

\* Die Sitzhöhe nach DIN EN 16139 (mit Belastung) gemessen.





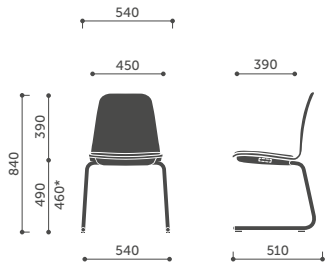

K21V2 / K22V2 / K23V2

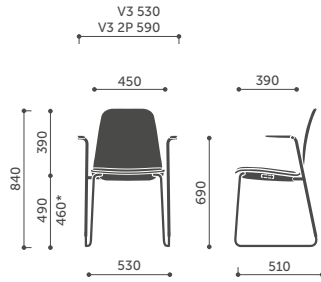

V3 530  
V3 2P 590  
K21V3 / K22V3 / K23V3  
K21V3 2P / K22V3 2P / K23V3 2P

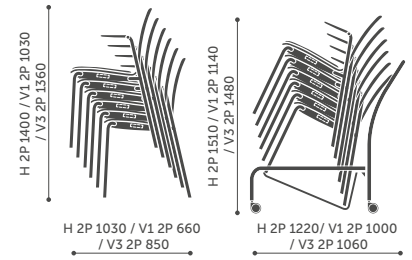

Stackelfähigkeit K21 / K22 / K23  
H 2P 1030 / V1 2P 660 / V3 2P 850  
H 2P 1220 / V1 2P 1000 / V3 2P 1060

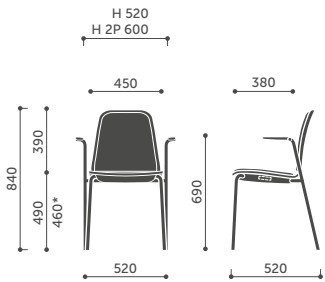

K31H / K32H / K33H  
K31H 2P / K32H 2P / K33H 2P

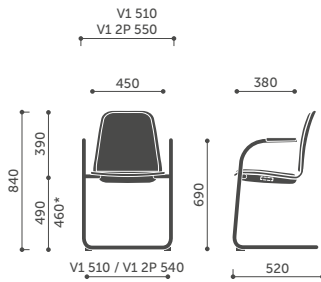

V1 510  
V1 2P 550  
K31V1 / K32V1 / K33V1  
K31V1 2P / K32V1 2P / K33V1 2P

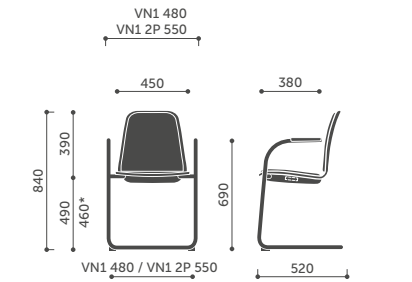

VN1 480  
VN1 2P 550  
K31VN1 / K32VN1 / K33VN1  
K31VN1 2P / K32VN1 2P / K33VN1 2P

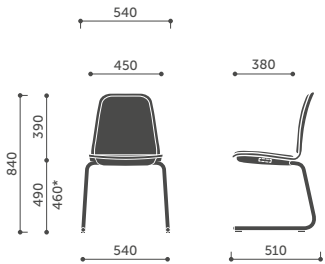

K31V2 / K32V2 / K33V2

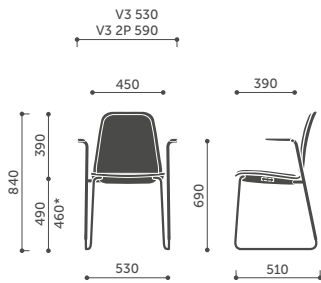

V3 530  
V3 2P 590  
K31V3 / K32V3 / K33V3  
K31V3 2P / K32V3 2P / K33V3 2P

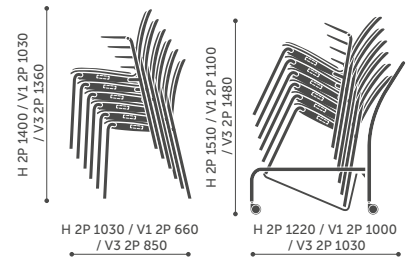

Stackelfähigkeit K31 / K32 / K33  
H 2P 1030 / V1 2P 660 / V3 2P 850  
H 2P 1220 / V1 2P 1000 / V3 2P 1030

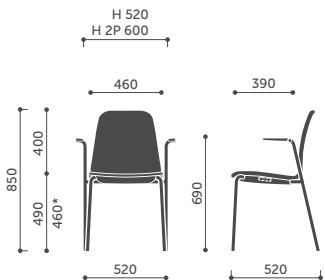

K41H / K42H / K43H  
K41H 2P / K42H 2P / K43H 2P

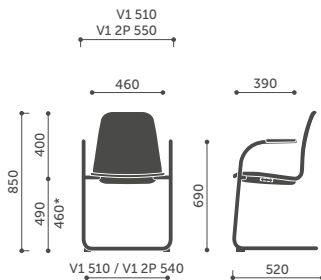

V1 510  
V1 2P 550  
K41V1 / K42V1 / K43V1  
K41V1 2P / K42V1 2P / K43V1 2P

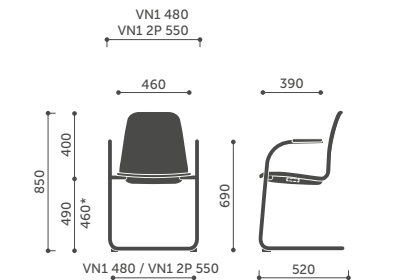

VN1 480  
VN1 2P 550  
K41VN1 / K42VN1 / K43VN1  
K41VN1 2P / K42VN1 2P / K43VN1 2P

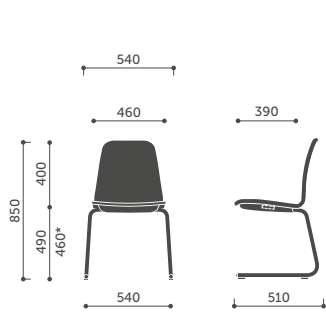

K41V2 / K42V2 / K43V2

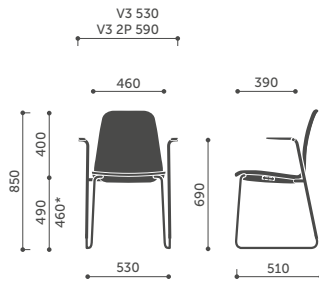

K41V3 / K42V3 / K43V3  
K41V3 2P / K42V3 2P / K43V3 2P

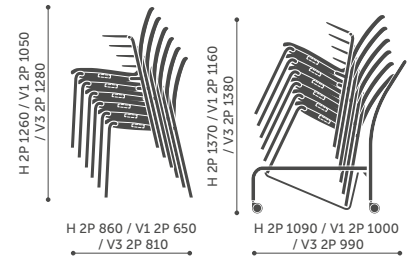

Stapelfähigkeit K41 / K42 / K43

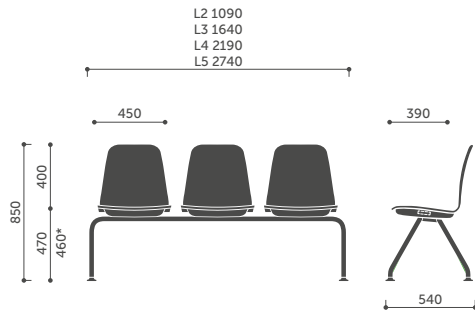

K11L / K12L / K13L

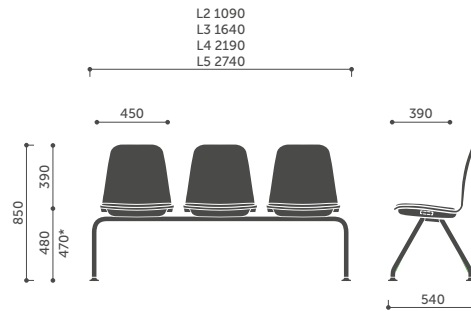

K21L / K22L / K23L

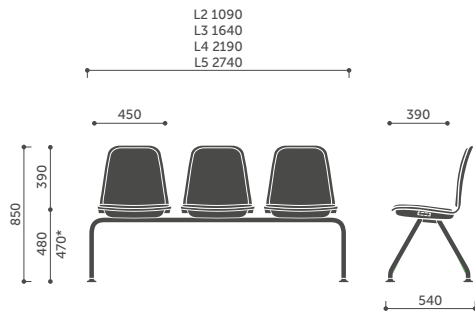

K31L / K32L / K33L

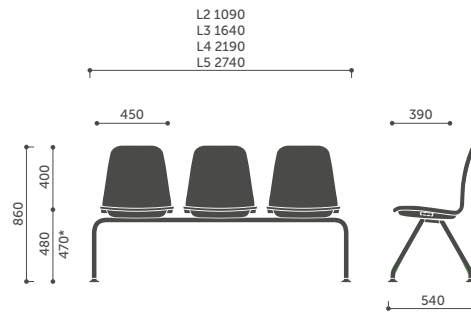

K41L / K42L / K43L

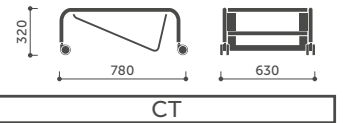

CT

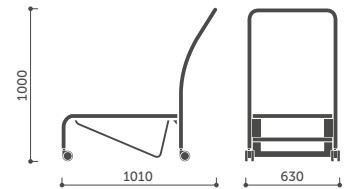

CTH

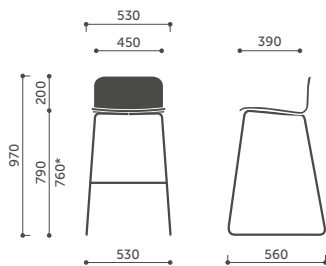

K12CV

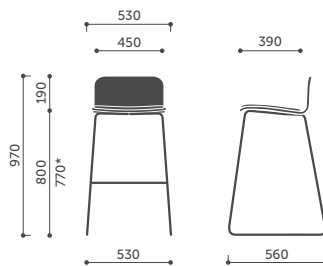

K22CV

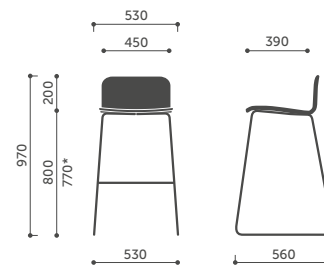

K42CV

11H (+2P)	12H (+2P)	13H (+2P)	x15
11V1 (+2P)	12V1 (+2P)	13V1 (+2P)	x5
11V2	12V2	13V2	x5
11V3 (+2P)	12V3 (+2P)	13V3 (+2P)	x15
21H (+2P)	22H (+2P)	23H (+2P)	x12
21V1 (+2P)	22V1 (+2P)	23V1 (+2P)	x5
21V2	22V2	23V2	x5
21V3 (+2P)	22V3 (+2P)	23V3 (+2P)	x12
31H (+2P)	32H (+2P)	33H (+2P)	x12
31V1 (+2P)	32V1 (+2P)	33V1 (+2P)	x5
31V2	32V2	33V2	x5
31V3 (+2P)	32V3 (+2P)	33V3 (+2P)	x12
41H (+2P)	42H (+2P)	43H (+2P)	x10
41V1 (+2P)	42V1 (+2P)	43V1 (+2P)	x5
41V2	42V2	43V2	x5
41V3 (+2P)	42V3 (+2P)	43V3 (+2P)	x10



11H (+2P)	12H (+2P)	13H (+2P)	x15
11V1 (+2P)	12V1 (+2P)	13V1 (+2P)	x5
11V2	12V2	13V2	x5
11V3 (+2P)	12V3 (+2P)	13V3 (+2P)	x15
21H (+2P)	22H (+2P)	23H (+2P)	x12
21V1 (+2P)	22V1 (+2P)	23V1 (+2P)	x5
21V2	22V2	23V2	x5
21V3 (+2P)	22V3 (+2P)	23V3 (+2P)	x12
31H (+2P)	32H (+2P)	33H (+2P)	x12
31V1 (+2P)	32V1 (+2P)	33V1 (+2P)	x5
31V2	32V2	33V2	x5
31V3 (+2P)	32V3 (+2P)	33V3 (+2P)	x12
41H (+2P)	42H (+2P)	43H (+2P)	x10
41V1 (+2P)	42V1 (+2P)	43V1 (+2P)	x5
41V2	42V2	43V2	x5
41V3 (+2P)	42V3 (+2P)	43V3 (+2P)	x10



11H 2PB	12H 2PB	13H 2PB	x5
21H 2PB	22H 2PB	23H 2PB	x5
31H 2PB	32H 2PB	33H 2PB	x5
41H 2PB	42H 2PB	43H 2PB	x5



11H 2PB	12H 2PB	13H 2PB	x5
21H 2PB	22H 2PB	23H 2PB	x5
31H 2PB	32H 2PB	33H 2PB	x5
41H 2PB	42H 2PB	43H 2PB	x5



Um weitere Informationen zu diesem Produkt zu erhalten, scannen Sie bitte den QR-Code.



[www.profim.de](http://www.profim.de)

Wir behalten uns Änderungen der Produkte im Sinne einer technischen Weiterentwicklung oder Änderungen in Form und Farbe vor. Die Farben, die im Katalog zu sehen sind, können von faktischen Farben abweichen.



**CHROMIUM (III)**  
Eco-Friendly Technology

**CHROM (III)**  
Umweltfreundliche  
Technologie



Ihr Fachhandelspartner:

**weber** büro- & objekteinrichtung GmbH

Dieselstr. 11a

86368 Gersthofen

T. 0821.262352-1

F. 0821.262352-2

E. [info@weber-einrichtungen.de](mailto:info@weber-einrichtungen.de)

[www.weber-einrichtungen.de](http://www.weber-einrichtungen.de)



**weber**

büro- & objekteinrichtung



PROJEKT. NEUES BÜRO